



MARGREITER **TECHNIK**
Hans Hilscher GmbH.

Österreich

Deutschland

Tel.: +43 / (0)1 / 4791175

Tel.: +49 / (0)8023 / 9399950

info@margreiter-technik.at

info@margreiter-technik.de

www.margreiter-technik.at

www.margreiter-technik.de

F-35XP

FUSIONTM
TECHNOLOGY

Cordless Framing Nailer

Operating Instructions

(Original Instructions)

Betriebsanleitung

(Übersetzung der Ursprünglichen Anweisungen)

Mode d'Emploi

(Traduction des Instructions Originales)

Gebruiksaanwijzing

(Vertaling van de Oorspronkelijke Gebruiksaanwijzing)

Instrucciones de Empleo

(La Traducción de las Instrucciones Originales)

Istruzione per l'Uso

(Traduzione delle Istruzioni Originali)

Οδηγίες Χρήσης

(μετάφραση των αρχικών οδηγιών)

Brukvisning

(Översättning av de Ursprungliga Undervisningarna)

Brukvisning

(Översættelse av de Originale Instruksjonene)

Käyttöohjeet

(Alkuperäisten Ohjeiden Käännös)

Brugsanvisning

(Översættelse af de Originale Instruktioer)

Инструкция по эксплуатации

(Перевод оригинальной инструкции)

Instrukcja Obsługi

(Tłumaczenie oryginalnej instrukcji)

Kullanma Talimatları

(Orijinal talimatların çevirisi)

Kasutusjuhend

(Algse juhendi tõlge)

Instruções de Operação

(Tradução das instruções originais)

Instrucțiuni de utilizare

(Traducerea instrucțiunii originale)

Navodila za Uporabo

(Prevod izvirnega navodila)

Návod na Používanie

(Preklad pôvodného pokynu)

Lietošanas instrukcijas

(Oriģinālā norādījuma tulkojums)

Használati Utasítások

(Az eredeti utasítás fordítása)

Operativní Instrukce

(Překlad původního pokynu)

Naudojimo instrukcijos

(Originalios instrukcijos vertimas)

Инструкции за експлоатация

(Превод на оригиналната инструкция)

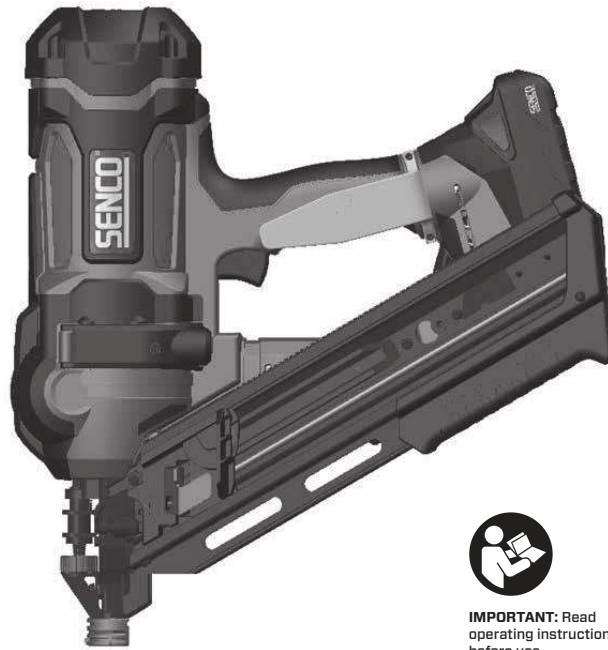

IMPORTANT: Read operating instructions before use.

SENCO®

Kyocera Senco Europe
Pascallaan 88
8218 NJ Lelystad, The Netherlands
+31 320 295 575
www.senco.eu

NFE2FT1102020

© 2021 by Kyocera Senco Europe



EN	English	3
DE	Deutsch	19
FR	Français	35
NL	Nederlands	51
ES	Español	67
IT	Italiano	83
GR	Ελληνικά	99
SE	Svenska	117
NO	Norsk	133
FI	Suomi	149
DK	Dansk	165
RU	Русский	181
PL	Polski	197
TR	Türkçe	213
EE	Eesti	229
PT	Português	245
RO	Română	261
SK	Slovenský	277
SI	Slovenščina	293
LV	Latviešu	309
HU	Magyar	325
CZ	Ceština	341
LT	Lietuviškai	357
BG	Български	373

Table of Contents









Symbols	4
General Description	5
General Power Tool Safety Warnings	5
Work Area Safety	5
Electrical Safety	5
Personal Safety	5
Power Tool Use and Care	5
Battery Tool Use and Care	6
Service	6
Nailer Safety Warnings	6
Additional Safety Warnings	7
Tool Use	8
Battery Use	8
Functional Operation	10
Tool Operation	11
Battery Charging	14
Charger Symbols	14
Battery Disposal	15
Battery Transport	15
Maintenance	15
Accessories	15
Fastener Specifications	15
Technical Specifications	16
Noise/Vibration Information	16
Troubleshooting	16
Declaration of Conformity	391
Limited Warranty	393

SYMBOLS

The following signal words and meanings are intended to explain the levels of risk associated with this product.

SYMBOL	SIGNAL	MEANING
	DANGER:	Indicates a hazardous situation, which, if not avoided, will result in death or serious injury.
	WARNING:	Indicates a hazardous situation, which, if not avoided, could result in death or serious injury.
	CAUTION:	Indicates a hazardous situation, which, if not avoided, may result in minor or moderate injury.
	NOTICE:	(Without Safety Alert Symbol) indicates information considered important, but not related to a potential injury (e.g. messages relating to property damage).

Some of the following symbols may be used on this product. Please study them and learn their meaning. Proper interpretation of these symbols will allow you to operate the product in a better, safer manner.

SYMBOL	NAME	DESIGNATION/EXPLANATION
	Safety Alert	Indicates a potential personal injury hazard.
	Read Operator's Manual	To reduce the risk of injury, user must read and understand operator's manual before using this product.
	Eye Protection	Always wear eye protection with side shields marked to comply with EN 166.
		Do not rest your finger on the trigger when picking up the tool, moving between operating areas and positions or walking, as resting finger on trigger can lead to inadvertent operation. For tools with selective actuation, always check the tool before use to ascertain the correct mode is selected. This tool has either selective actuation for contact actuation or continuous contact actuation by actuation mode selectors or is a contact actuation or continuous actuation contact tool and has been marked with the symbol above. If using this tool in selective actuation mode, always ensure it is in the correct actuation setting. Be careful when changing from one driving location to another.
	Do Not Oil	Routine lubrication is not necessary.
	Wet Conditions Alert	Do not expose to rain or use in damp locations.
	Recycle	This product uses Lithium-ion batteries. Local, state, or federal laws may prohibit disposal of batteries in ordinary trash. Consult your local waste authority for information regarding available recycling and or disposal options.
V	Volts	Voltage
	Direct Current	Type or characteristic of current



General Description

Hand held power fastener driving tool consisting of a pneumatic power unit, guide body and magazine in which energy is applied in a linear movement to a loaded fastener for the purpose of driving the fastener into defined materials.

EN

General Power Tool Safety Warnings

⚠ WARNING Read all safety warnings and all instructions. Failure to follow all instructions listed below may result in electric shock, fire and/or serious injury. Save all warnings and instructions for future reference. The term "power tool" in the warnings refers to your mains-operated (corded) power tool or battery-operated (cordless) power tool.

WORK AREA SAFETY

1. **Keep work area clean and well lit.** Cluttered or dark areas invite accidents.
2. **Do not operate power tools in explosive atmospheres, such as in the presence of flammable liquids, gases or dust.** Power tools create sparks which may ignite the dust or fumes.
3. **Keep children and bystanders away while operating a power tool.** Distractions can cause you to lose control.

ELECTRICAL SAFETY

4. **Power tool plugs must match the outlet. Never modify the plug in any way. Do not use any adapter plugs with earthed (grounded) power tools.** Unmodified plugs and matching outlets will reduce risk of electric shock.
5. **Avoid body contact with earthed or grounded surfaces, such as pipes, radiators, ranges and refrigerators.** There is an increased risk of electric shock if your body is earthed or grounded.
6. **Do not expose power tools to rain or wet conditions.** Water entering a power tool will increase the risk of electric shock.
7. **Do not abuse the cord. Never use the cord for carrying, pulling or unplugging the power tool. Keep cord away from heat, oil, sharp edges or moving parts.** Damaged or entangled cords increase the risk of electric shock.
8. **When operating a power tool outdoors, use an extension cord suitable for outdoor use.** Use of a cord suitable for outdoor use reduces the risk of electric shock.
9. **If operating a power tool in a damp location is unavoidable, use a residual current device (RCD) protected supply.** Use of an RCD reduces the risk of electric shock.

PERSONAL SAFETY

10. **Stay alert, watch what you are doing and use common sense when operating a power tool. Do not use a power tool while you are tired or under the influence of drugs, alcohol or medication.** A moment of inattention while operating power tools may result in serious personal injury.
11. **Use personal protective equipment. Always wear eye protection.** Protective equipment such as dust mask, non-skid safety shoes, hard hat, or hearing protection used for appropriate conditions will reduce personal injuries.
12. **Prevent unintentional starting. Ensure the switch is in the off-position before connecting to power source and/or battery pack, picking up or carrying the tool.** Carrying power tools with your finger on the switch or energising power tools that have the switch on invites accidents.
13. **Remove any adjusting key or wrench before turning the power tool on.** A wrench or a key left attached to a rotating part of the power tool may result in personal injury.
14. **Do not overreach. Keep proper footing and balance at all times.** This enables better control of the power tool in unexpected situations.
15. **Dress properly. Do not wear loose clothing or jewelry. Keep your hair, clothing and gloves away from moving parts.** Loose clothes, jewellery or long hair can be caught in moving parts.
16. **If devices are provided for the connection of dust extraction and collection facilities, ensure these are connected and properly used.** Use of dust collection can reduce dust-related hazards.
17. **Do not let familiarity gained from frequent use of tools allow you to become complacent and ignore tool safety principles.** A careless action can cause severe injury within a fraction of a second.

POWER TOOL USE AND CARE

18. **Do not force the power tool. Use the correct power tool for your application.** The correct power tool will do the job better and safer at the rate for which it was designed.
19. **Do not use the power tool if the switch does not turn it on and off.** Any power tool that cannot be controlled with the switch is dangerous and must be repaired.
20. **Disconnect the plug from the power source and/or the battery pack from the power tool before making any adjustments, changing accessories, or storing power tools.** Such preventive safety measures reduce the risk of starting the power tool accidentally.
21. **Store idle power tools out of the reach of children and do not allow persons unfamiliar with the power tool or these instructions to operate the power tool.** Power tools are dangerous in the hands of untrained users.
22. **Maintain power tools. Check for misalignment or binding of moving parts, breakage of parts and any other condition that may affect the power tool's operation. If damaged, have the power tool repaired before use.** Many accidents are caused by poorly maintained power tools.
23. **Keep cutting tools sharp and clean.** Properly maintained cutting tools with sharp cutting edges are less likely to bind and are easier to control.

24. **Use the power tool, accessories and tool bits etc. in accordance with these instructions, taking into account the working conditions and the work to be performed.** Use of the power tool for operations different from those intended could result in a hazardous situation.
25. **Keep handles and grasping surfaces dry, clean and free from oil and grease.** Slippery handles and grasping surfaces do not allow for safe handling and control of the tool in unexpected situations.

BATTERY TOOL USE AND CARE

26. **Recharge only with the charger specified by the manufacturer.** A charger that is suitable for one type of battery pack may create a risk of fire when used with another battery pack.
27. **Use power tools only with specifically designated battery packs.** Use of any other battery packs may create a risk of injury and fire.
28. **When battery pack is not in use, keep it away from other metal objects, like paper clips, coins, keys, nails, screws or other small metal objects, that can make a connection from one terminal to another.** Shorting the battery terminals together may cause burns or a fire.
29. **Under abusive conditions, liquid may be ejected from the battery; avoid contact. If contact accidentally occurs, flush with water. If liquid contacts eyes, additionally seek medical help.** Liquid ejected from the battery may cause irritation or burns.
30. **Do not use a battery pack or tool that is damaged or modified.** Damaged or modified batteries may exhibit unpredictable behaviour resulting in fire, explosion or risk of injury.
31. **Follow all charging instructions and do not charge the battery pack or tool outside the temperature range specified in the instructions.** Charging improperly or at temperatures outside the specified range may damage the battery and increase the risk of fire.

SERVICE

32. **Have your power tool serviced by a qualified repair person using only identical replacement parts.** This will ensure that the safety of the power tool is maintained.
33. **Never service damaged battery packs.** Service of battery packs should only be performed by the manufacturer or authorized service providers.

Nailer Safety Warnings

1. **Always assume the tool contains fasteners.** Careless handling of the nailer can result in unexpected firing of fasteners and personal injury.
2. **Do not point the tool towards yourself or anyone nearby.** Unexpected triggering will discharge the fastener causing an injury.
3. **Do not actuate the tool unless the tool is placed firmly against the workpiece.** If the tool is not in contact with the workpiece, the fastener may be deflected away from your target.
4. **Disconnect the tool from the power source when the fastener jams in the tool.** While removing a jammed fastener, the nailer may be accidentally activated if it is plugged in.
5. **Use caution while removing a jammed fastener.** The mechanism may be under compression and the fastener may be forcefully discharged while attempting to free a jammed condition.
6. **Do not use this nailer for fastening electrical cables.** It is not designed for electric cable installation and may damage the insulation of electric cables thereby causing electric shock or fire hazards.
7. **Wear ear protectors.** Exposure to noise can cause hearing loss.
8. **Hold the power tool by insulated gripping surfaces, when performing an operation where the fastener may contact hidden wiring.** Fasteners contacting a "live" wire may make exposed metal parts of the power tool "live" and could give the operator an electric shock.
9. **Do not use the power tool in locations where the ambient temperature may reach 4°C (39.2°F) or exceed 40°C (105°F).**
10. **A battery short can cause a large current flow, overheating, possible burns and even a breakdown.**
 - Do not touch the terminals with any conductive material.
 - Avoid storing battery cartridge in a container with other metal objects such as nails, coins, etc.
 - Do not expose battery cartridge to water or rain.
11. Consecutive charging may cause overheating. If you need to recharge batteries consecutively, wait about 15 minutes for the charger to cool.

Additional Safety Warnings



Always wear eye protection with side shields marked to comply with ANSI Z87.1. CE EN166.
Be sure everyone in your work area is wearing the same type of safety glasses.



DANGER

The Fusion tool is charged with compressed air in a sealed chamber. Prior to any service or repair, release the charge of pressurized air.

The pressurized air must be released prior to service. Major components such as the piston/driver assembly, gearbox, piston stop and guide body are all part of the drive assembly.

Deliberate tampering with the drive assembly may result in the release of the driver.

Any repair or upgrade requiring access to the pressure chamber may be handled by an authorized Senco dealer or service center.

Disconnect tool from battery when:

- Outside of the operator's supervision or control.
- Performing maintenance or repair
- Clearing a jam
- Moving the tool to a new location
- Adjusting depth of drive

With battery disconnected, make daily inspection to assure free movement of workpiece contact element and trigger. Do not use tool if workpiece contact element or trigger sticks or binds.

Always remove finger from trigger when not driving fasteners. Never carry the tool with finger on or under trigger. Tool will eject a fastener if the workpiece contact element is bumped and the trigger is pulled.

Drive fasteners into work surface only; never into materials too hard to penetrate.

Do not drive fasteners on top of other fasteners or with the tool at too steep of an angle; the fasteners can ricochet and hurt someone.

When using tool, care should be taken due to possibility of tool recoil after a fastener is driven. If workpiece contact element is unintentionally allowed to re-contact work surface following a recoil, an unwanted fastener may be driven. Therefore, allow tool to recoil completely off work surface after a fastener is driven to avoid this condition. Do not push workpiece contact element on work surface until a second fastener is desired.

Please review triggering options.

Do not drive fasteners close to the edge of the work surface. The workpiece is likely to split and the fastener could fly or ricochet and hit someone.

Never use any part of the tool (i.e., the cap or mainbody) as a hammer. The tool may activate or become damaged and result in an unsafe condition.



Keep hands and other body parts away from the area shown in the circle to avoid possible injury during operation.



Do not use tool without Danger Label on tool. If label is missing, damaged or unreadable, contact your SENCO representative to obtain a new label at no cost.

WARNING Tool Use



Read and understand tool labels and manual. Failure to follow warnings could result in DEATH or SERIOUS INJURY.



Operators and others in work area **MUST** wear safety glasses with side shields.



Keep fingers **AWAY** from trigger when not driving fasteners, to avoid accidental firing.
Choice of triggering method is important. See page 11 for triggering options.
Never point tool at yourself or others in work area.
Always point the tool away when connecting battery.
Do not alter or remove trigger or safety.

Tools shall not be modified without written approval of the manufacturer.

Use clamps or other practical ways to secure and support the workpiece to a stable platform. Holding the work by hand or against your body is unstable and may lead to loss of control.

Battery Use



ADDITIONAL SAFETY RULES FOR CHARGER & BATTERY CARTRIDGE

SAVE THESE INSTRUCTIONS

This manual contains important safety and operating instructions for SENCO battery charger VB0192 (EU) and VB0198 (UK).

Before using SENCO battery charger VB0192 (EU) and VB0198 (UK), read all instructions and cautionary markings on (1) battery charger, and (2) battery.



Do not expose charger to water, rain, or snow.
Use indoors.



Use of an attachment not recommended or sold by the battery charger manufacturer may result in a risk of fire, electric shock, or injury to persons.

To reduce risk of damage to electric plug and cord, pull by plug rather than cord when disconnecting charger.

Make sure cord is located so that it will not be stepped on, tripped over, or otherwise subjected to damage or stress.

BATTERY AND CHARGER SAFETY WARNINGS

EN

Length of Cord (Feet)			
25	50	100	150
16	16	16	14

AWG Size of Cord

Largo del Cable (m [pies])			
7.5	15	30	45
16	16	16	14

Calibre AWG del Cable

Longueur du Cordon (en m)			
7.5	15	30	45
16	16	16	14

Taille AWG du Cordon

RECOMMENDED MINIMUM AWG SIZE FOR EXTENSION CORDS FOR BATTERY CHARGERS

An extension cord should not be used unless absolutely necessary. Use of improper extension cord could result in a risk of fire and electric shock.

If extension cord must be used, make sure:

- That pins on plug of extension cord are the same number, size, and shape as those of plug on charger;
- That extension cord is properly wired and in good electrical condition; and
- That wire size is at least as large as the one specified in the table.

Do not operate charger with damaged cord or plug. If damaged, have replaced immediately by a qualified serviceman.

Do not operate charger if it has received a sharp blow, been dropped, or otherwise damaged in any way; take it to a SENCO Authorized Service Center.

Do not disassemble charger or battery cartridge; take it to a SENCO Authorized Service Center when service or repair is required. Incorrect reassembly may result in a risk of electric shock or fire.

To reduce risk of electric shock, unplug charger from outlet before attempting any maintenance or cleaning.



Do not charge battery cartridge when temperature is BELOW 5°C (32°F) or ABOVE 40°C (104°F).

Do not attempt to use a step-up transformer, an engine generator or DC power receptacle.

Do not recharge non-rechargeable batteries.

Do not allow anything to cover or clog the charger vents.

Do not store the tool and battery cartridge in locations where the temperature may reach or exceed 45°C (113°F).

Store battery packs 30-50% charged condition. Charge the battery pack every six months.

Do not incinerate the battery cartridge even if it is severely damaged or is completely worn out. The battery cartridge can explode in a fire.

Never attempt to connect two (2) chargers together.

WARNING:

To reduce the risk of fire, personal injury and product damage due to a short circuit, never immerse your tool, battery pack or charger in fluid or allow a fluid to flow inside them.

Corrosive or conductive fluids, such as seawater, certain industrial chemicals and bleach or bleach containing products, etc., can cause a short circuit.

This appliance is not intended for use by young children or infirm persons unless they have been adequately supervised by a responsible person to ensure that they do not play with the appliance.

This appliance is not intended for use by persons (including children) with reduced physical, sensory or mental capabilities, or lack of experience and knowledge, unless they have been given supervision or instruction concerning use of the appliance by a person responsible for their safety. Children should be supervised to ensure that they do not play with the appliance.



For more information, safety training, materials and programs, visit the website at www.senco.eu

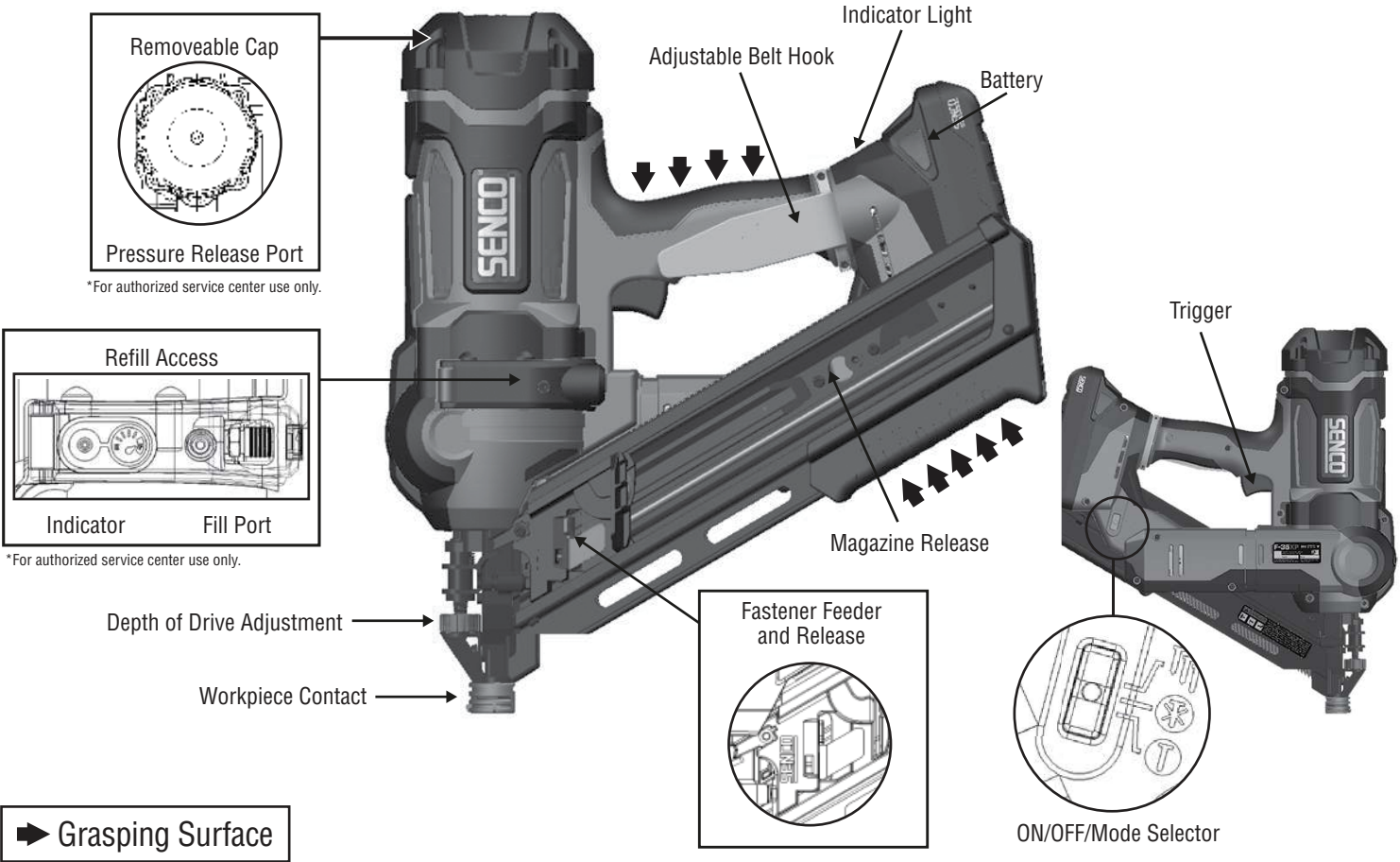

Functional Operation

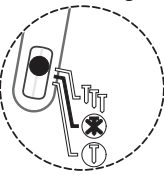

<p>LOADING THE TOOL: Insert strip of nails into rear of magazine. • Use only genuine SENCO fasteners (see Fastener Specifications). • Do not load with workpiece contact (safety element) or trigger depressed. Pull feeder shoe back.</p>
<p>UNLOADING THE TOOL: Push Button on feeder shoe to release feeder from strip. Pull fastener strip out past sheet metal nail detainer.</p>

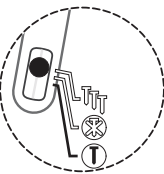
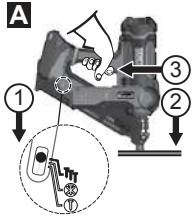
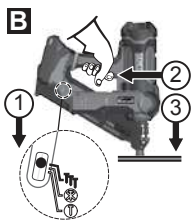
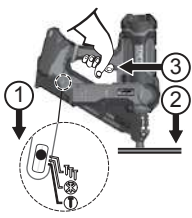

Tool Operation

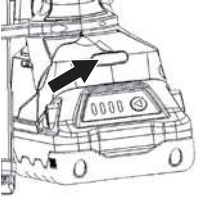
<p>Read section titled "Safety Warnings," before using tool.</p>	
<p>For best results, charge new battery before using. (see "To Charge Battery" on page 14).</p>	
<p>Indicator LED ON-Flashing</p> 	<p>The tool should be switched off when not in use. Hold down either side of the selector switch for 1 second to turn the tool off. If left on, the tool will automatically turn off after 60 minutes.</p>
<p>All Fusion tools are equipped with selective-actuation triggering. This allows the user to choose between the following modes of operation:</p>	
<p>Indicator LED ON-Flashing</p> 	<p>Contact Actuation Pressing the side of the selector switch toward the TTT symbol (as shown) for 0.5 sec. will turn the tool on in contact-actuation mode. This is indicated by the flashing green LED of the selector switch.</p>
<p>Indicator LED ON-Solid</p> 	<p>Sequential Pressing the side of the selector switch toward the T symbol (as shown) for 0.5 sec. will turn the tool on in sequential mode. This is indicated by the solid green LED of the selector switch.</p>
<p>In the "contact-actuation" mode, nails can be driven in two ways:</p>	
<p>A</p> 	<p>The first way:</p> <ol style="list-style-type: none"> 1. Press the TTT side of the selector switch for 0.5 seconds. This will be indicated by the flashing green LED on the selector switch. 2. Press the workpiece contact (safety) element against the work surface. 3. Pull the trigger and the fastener is driven.
<p>B</p> 	<p>The Second way:</p> <ol style="list-style-type: none"> 1. Press the TTT side of the selector switch for 0.5 seconds. This will be indicated by the flashing green LED on the selector switch. 2. Pull trigger. 3. Depress workpiece contact element against work surface and drive a fastener. <p>This mode of operation is preferred when you desire high production, rapid fastener placement.</p>
<p>1</p> 	<p>In the "sequential-actuation" mode, nails can only be driven one way:</p> <ol style="list-style-type: none"> 1. Press the T side of the selector switch for 0.5 seconds. This will be indicated by the solid green LED on the selector switch. 2. Position workpiece contact (safety) element against work surface and depress the safety. 3. Pull trigger to turn on the motor and drive a single fastener. <p>This mode of operation is helpful when you require precise fastener placement.</p>

	<p>The Fusion nailer may detect a jam and reposition the driver. The warning indicator will flash and the tool will attempt to recover.</p>	<p>The low battery condition will first be detected by the battery. When the battery detects a low voltage condition, it will turn off the tool. Recharge the battery or replace with a fully charged battery to continue.</p>
	<p>This tool is equipped with an indicator light at the ON/OFF/MODE switch. See page 11 for detailed instructions.</p> <p>Note:</p> <p>When the tool is in the sequential mode, a fastener cannot be driven by pulling the trigger before activating the work piece contact element.</p> <p>If the workpiece contact is activated for more than 5 seconds, the workpiece contact must be released to start over.</p> <p>When the tool is in contact actuation mode, if the operator holds the trigger on for more than 3 seconds, the light will go out and the trigger must be released to start over.</p> <p>Do not select contact-actuation mode when working on scaffolds, ladders, or platforms where you may need to move your body position.</p> <p>Select sequential, off or disconnect battery to reduce potential for injury to yourself or others.</p>	<p>Inserting a fully discharged battery can cause the red light to remain on for 10 seconds. If the discharged battery voltage is lower than 12.5 volts, the tool can't be energized and no light will show. Replace with a fully charged battery.</p> <p>As the battery energy is depleted, the tool may drive one final fastener and the red light will then remain on for 10 seconds. Replace with a fully charged battery.</p> <p>During sustained use, the tool may detect the low voltage condition first. Replace with a fully charged battery.</p> <p>If maintenance is required, look for an issue such as a loose battery, loss of charge pressure or broken components. Refer to the Troubleshooting Guide in the manual to help diagnose the problem.</p> <p>Slow Fading Red Light</p> <p>Indicates that the tool has detected an internal high temperature.</p> <p>Sustained driving at a high rate can cause a high temperature condition.</p> <p>Exposing the tool to sustained high temperature (rooftop, vehicle interior) can also raise the internal temperature. Reduce drive rate or move tool to a cooler place. Reducing heat will lead to longer tool life.</p> <p>Approximate 5 minute rest period will clear the high temperature light.</p> <p>Approximate 30 minutes is required to return the tool to room temperature after a high temperature indication.</p> <p>Note – removing the battery will not reset.</p>
 <p>Solid Green Light</p> <p>Indicates the tool is energized and ready to drive.</p> <p>This light will stay on for 10 seconds after the mode button is pressed. After this time the light will turn off but the tool is still ready to drive. Activating the trigger or work contact element will turn this light on.</p> <p>If light does not turn on, look to be sure that the trigger or work contact element are free to move and not in the activated position.</p> <p>Solid Red Light</p> <p>Indicates the tool has detected a low battery condition or maintenance is required.</p>	<p>This tool is equipped with a multi-purpose light on the tool handle. The light will indicate that the electronic controls are energized.</p>	<p>Flashing Red Light</p> <p>Indicates a fastener jam.</p> <p>The tool detects a jam which is usually due to a deformed nail wedged in the driver path.</p> <p>Remove the battery from tool, re-insert battery and turn on tool. If tool does not return to normal operation, go to next step.</p> <p>REMOVE the BATTERY</p> <p>Unload all remaining fasteners in magazine. Make sure that any loose fastener from strip is also removed.</p> <p>Remove the magazine with the attached allen key. 3 bolts hold the magazine in place. Remember that the three bolts do not need to be fully removed. The magazine and backplate will usually reveal the jammed fastener.</p> <p>Carefully remove the jammed fastener.</p> <p>Reassemble the magazine and tighten the three loosened bolts.</p> <p>Attach charged battery to tool.</p> <p>Load nails into magazine.</p> <p>Resume normal operation.</p> <p>If the wedged fastener can't be removed, return to an authorized service center where the damaged fastener can be removed. Remember that the Fusion tool contains pressurized air at all times even when the battery is removed..</p>

TOOL OPERATION

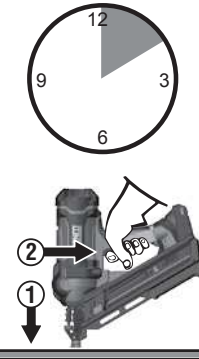
EN

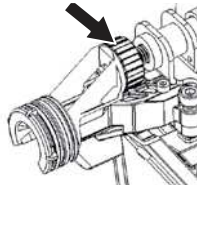
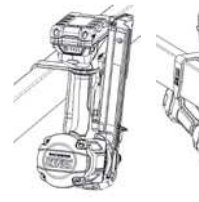
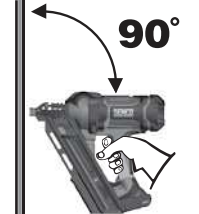
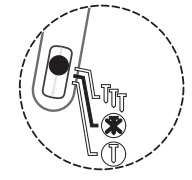
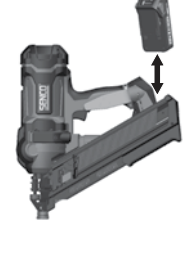
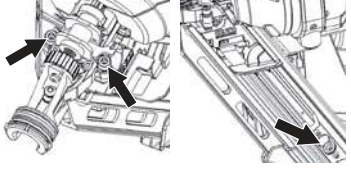
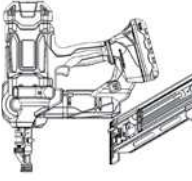
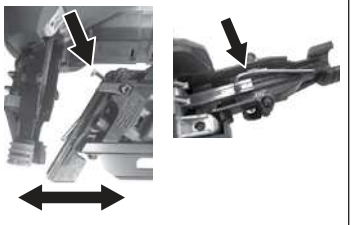
	<p>This tool is equipped with an electronic "Time-Out" feature. This tool will temporarily be disabled under any of the following conditions:</p> <ol style="list-style-type: none"> 1. Workpiece contact element is depressed against the work piece, but the trigger is not pressed within approximately 5 seconds. 2. Trigger is pressed, but work piece contact element is not depressed within approximately 3 seconds. (Contact-Actuation mode only.) <ul style="list-style-type: none"> • Simply release trigger and release workpiece contact element to resume normal operation.
	<p>The tool is equipped with a fastener lockout. The tool will not fire the last 3-6 fasteners. This feature prevents unnecessary wear on the tool. When the tool locks out, load an additional strip and continue.</p>
	<p>This tool is equipped with depth-of-drive dial. Turning the dial to the right will countersink the fastener, turning the dial to the left will leave the fastener up or raised. Drive a fastener into a scrap piece of wood to test depth. Turning the dial in the direction shown in the image will result in the fastener driving deeper into the wood.</p>
	<p>This tool is equipped with an adjustable 6 position belt hook for right and left handed operators. The hook will safely support the tool when hanging from joists and rafters.</p>
	<p>Whenever possible, hold the tool at a right angle to the work surface.</p>
<p>Indicator LED ON-Flashing</p> 	<p>Always turn the tool off before storing. As an added protection feature, the tool will automatically turn off 60 minutes after the last activation.</p> <p>When a nail jam occurs, the red light at the handle will flash red. The tool will attempt to recover.</p> <p>If the jam is severe, the driver blade will lock in place by design and the red flashing light will not clear. Contact an authorized service center.</p>
	<p>Should a minor nail jam occur: Turn the tool off by depressing the selector switch towards either mode symbol for approximately 1 second, then remove battery.</p> <p>Remove fasteners from magazine. Wear safety glasses when removing magazine.</p>
	<p>Loosen guide body screws (2) and magazine screw(1). The three screws do not need to be completely removed</p>
	<p>Point nose of tool away from self and others. Separate magazine from tool body. Do not push on the driver with any force or use a hammer to strike the driver while it is visible.</p>
	<p>Remove jammed fastener with a pliers or screwdriver. Attach the magazine and tighten screws.</p>
<p>Remember! The Fusion tool is charged with compressed air in a factory sealed chamber. Do not tamper with the drive assembly.</p>	

Battery Charging

1. Place battery pack in charger.
2. Align raised ribs on battery pack with groove in charger.
3. Press down on battery pack to be sure contacts on battery pack engage properly with contacts in charger. When properly connected, the red light will turn on. Red flashing light indicates fast charging mode.
4. Red and green light flashing indicates defective battery pack. Return battery pack to your nearest SENCO Authorized Service Center for inspection or replacement.
5. Solid red light indicates that the battery is charging.
6. When your battery pack becomes 80% charged, the red light will stay on and the green light will flash. When battery pack is fully charged, the red light will turn off and the green light will turn on.
7. After normal usage, 1 hour of charge time is required to be fully charged. A maximum charge time of 1 hour or less is required to recharge a completely discharged battery pack.
8. The battery pack will become slightly warm to the touch while charging. This is normal and does not indicate a problem.

The battery pack houses 4 colored LED lights. These LEDs indicate the state of charge and possible problems inside the battery pack.

Mode	Battery Pack Inserted?	 Power	 Charging/Full	Condition	 Evaluate	 Temp. Delay	 Error
Standby/Power	No	Fade	x	x	x	x	x
Standby Full	Yes	Fade	Fade	Ready for Use	x	x	x
Charging	Yes	Solid Green	Flashing Green	<80%	x	x	x
Fully Charged	Yes	Fading Green	Fading Green	100%	x	x	x
Evaluating	Yes	Solid Green	x	Measuring	Flash Orange	x	x
*Temp Delay	Yes	Solid Green	x	Hot/Cold	x	Flash Orange	x
Defective	Yes	Solid Green	x	Damaged	x	x	Solid Red

Figure 2 - Battery Charge Level Lights



Press raised red button on battery pack to check charge:

- Red Flashing = 0-15% Charge
- Red On = 16-25% Charge
- Red and Orange On = 26-50% Charge
- Red, Orange, and Green On = 51-75% Charge
- All On = 76-100% Charge

Tips for maintaining maximum battery life:

- Charge the battery pack before it is completely discharged.
- Always stop tool operation and charge the battery when you notice less tool power.
- Never recharge a fully charged battery.
- Overcharging shortens the battery service life.

CHARGER SYMBOLS

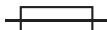
SYMBOL	SIGNAL
	Double Insulated Class II
	CAUTION: High Voltage
	Time Delay Fuse



BATTERY DISPOSAL

- not dispose electric tools, batteries/rechargeable batteries together with household waste material.
- Electric tools and batteries that reached the end of their life must be collected separately and returned to an environmentally compatible recycling facility.
- Check with your local authority or retailer for recycling advice and collection point.

BATTERY TRANSPORT

- Ensure that battery contact terminals are protected and insulated to prevent short circuit.
- Ensure that battery pack is secured against movement within packaging.
- DO NOT transport batteries that are cracked or leak.

Maintenance

Read section titled “Safety Warnings” before maintaining tool.

1. With battery removed, make daily inspection to ensure free movement of nosepiece and trigger. Do not use tool if nosepiece or trigger sticks or binds.
2. Lubrication of the feed system is not necessary. DO NOT OIL.
3. Wipe tool clean daily and inspect for wear, especially the bit and nosepiece. Replace as necessary.



WARNING Repairs other than those described here should be performed only by trained, qualified personnel.

Accessories

SENCO offers a full line of accessories for your SENCO tools, including:

- Battery
- Belt Hook
- Battery Charger
- Storage Bag
- Safety Glasses
- Extended Magazine

For more information or a complete illustrated catalogue of SENCO accessories, ask your representative.

Fastener Specifications

34 Degree

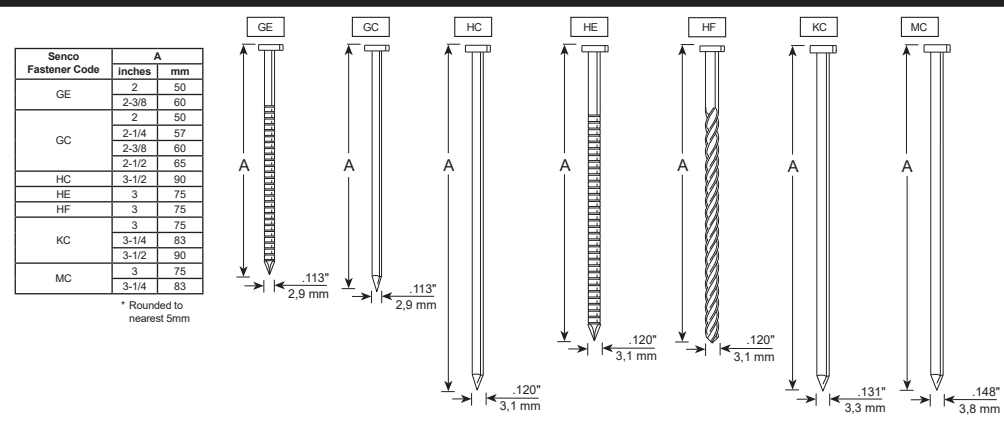

Technical Specifications

	34 Degree
Voltage	18 volts Li-ion - 3 Ahr
Weight	4.5 kg (without battery)
Height	36,6 cm
Length	35,6 cm
Width	14 cm
Recommended Drive Rate	500/Hr
Fastener Capacity	Single Strip (40 Fasteners)
Fastener Range	50 mm - 90 mm
Collation Range	34 Degree
Indicator Light	Battery condition, tool temperature, maintenance, jam
Recharge Time	1 hour max., 30 minutes at 75% capacity

Noise/Vibration Information

Measured per EN60745-1: 2009 + A11: 2020 and EN60745-2-16: 2010	
Sound power level (uncertainty K=3dBa)	L _w = 96.0 dB(A)
Sound pressure level (uncertainty K=3dBa)	L _p = 85.0 dB(A)
Total vibration level (emission ah)	ah = 9.2 m/s ²
Total vibration level (uncertainty K)	1.5 m/s ²

Notes: The declared vibration total has been measured in accordance with a standard test method and may be used for comparing one tool with another.

The declared vibration total value may also be used in a preliminary assessment of exposure.

Warning: The vibration emission during actual use of the power tool can differ from declared total value depending on the ways in which the tool is used.

Safety measures to protect the operator should be identified that are based on an estimation of exposure in the actual conditions of use (taking account of all parts of the operating cycle such as the times when the tool is switched off and when it is running idle in addition to the trigger time).

Troubleshooting

Problem/Symptom	Probable Cause	Corrective Action
Pressing mode switch does not result in green light.	Check battery.	Remove and reattach.
	PCB is not energized.	Pull trigger once to energize board. Then choose mode selector.
	Electronic components damaged.	Return to an authorized service center.
Red light on.	Low battery.	Recharge or replace battery. Check battery connection at tool.
	Maintenance required.	Is tool power good? If tool power seems low, return to service center for pressure check

TROUBLESHOOTING

EN

Red light flashes.	Fastener jam.	Tool will attempt to recover.
		Did fastener drive ok?
		Remove Battery
		Check if nail is blocking next fastener.
		Inspect magazine for bent nail.
	Remove magazine and inspect guide body.	
	Tool does not function.	Return to service center for repair.
Note: if tool has jammed and the mechanism initiates an automatic recovery, the tool may make a series of clicks as it repositions the driver. This is normal.		
Red light fades every 1.4 seconds.	Internal high temperature.	Allow tool to cool at least 15 minutes. Tool will completely cool in 30 minutes.
Tool will not start or runs slowly.	Battery is discharged or has dead cell.	Replace or recharge battery.
	Workpiece contact element is jammed.	Remove battery, then inspect tool to assure free movement of workpiece contact element.
	Workpiece contact element or trigger switches are damaged.	Return tool to authorized SENCO service representative.
Tool does not drive fastener to desired depth.	Improper depth-of drive setting.	Refer to operators manual for proper adjustment.
	Tool not pressed firmly against the workpiece.	Hold tool firmly in place when driving fastener.
	Drive application is too rigorous.	Refer to operators manual for appropriate applications.
	Pressure loss.	Return tool to authorized SENCO service representative.
Tool runs but will not drive fastener.	Battery is discharged or has a dead cell.	Recharge or replace with fresh battery.
	Nail jam in guidebody.	Refer to operators manual for jam-clearing instructions.
	Mechanism requires repair.	Return tool to authorized SENCO service representative.
	Tool is overheated.	Allow tool to cool and insert fresh battery.
	Driver tip not located above fastener.	Recharge battery and allow tool to automatically retract driver.
Poor feed/ tool jamming.	Debris build-up in mechanism.	Clean tool, clean magazine or install Parts Kit.
	Driver tip not located above fastener.	
Broken or worn driver.		Return tool to authorized SENCO service representative.
Tool does not fully return.	Weak battery.	Recharge battery and allow tool to automatically retract driver.

Ensuring the long life of your Cordless Finish tool

Welcome to SENCO's family of products. SENCO brings 50 years of commitment to our customers and to power fastening systems. We are dedicated to making sure your tools are performing at their best, and we understand that ensuring the long life of your tools is important. Here are some operational and service tips.

- Start with fully charged batteries at the beginning of each work day.
- Set the depth of drive on your SENCO tool so fasteners are not over-driven.
- To maximize battery life, follow storage recommendations and charging recommendations in this manual.
- Keep your Cordless Nailer as clean and free of debris as possible.
- Service your SENCO tool periodically to insure your tool is productive and helping you earn money on the job. See the service guide below for recommended service intervals.

If your Cordless Nailer does require service, dedicated SENCO servicing dealers are available for you. For the location nearest you, visit SENCO's website (www.senco-emea.com).

Recommended service includes

- Check Electrical System
- Check Feed System
- Check Drive Track
- Add Grease to Piston and Driver



Inhaltsverzeichnis

Symbole	20
Allgemeine Beschreibung	21
Allgemeine Sicherheitshinweise für Elektrowerkzeuge	21
Sicherheit im Arbeitsbereich	21
Elektrische Sicherheit	21
Persönliche Sicherheit	21
Einsatz und Wartung von Elektrowerkzeugen	21
Verwendung und Wartung von Akku-Werkzeugen	22
Service	22
Sicherheitshinweise für die Nagelpistole	22
Zusätzliche Sicherheitshinweise	23
Verwendung des Werkzeugs	24
Verwendung des Akkus	24
Funktionale Bedienung	26
Bedienung des Geräts	27
Batterie Laden	30
Ladegerät Symbole	31
Batterieentsorgung	31
Batterie-Transport	31
Wartung	31
Zubehör	31
Spezifikation der Befestigungselemente	32
Technische Daten	32
Geräusch-/Vibrationsinformationen	32
Fehlersuche	33
Konformitätserklärung	391
Eingeschränkte Garantie	393









SYMBOLS

DE

Die folgenden Signalwörter und Bedeutungen sollen die mit diesem Produkt verbundenen Risiken erläutern.

SYMBOL	SIGNAL	BEDEUTUNG
	GEFAHR:	Weist auf eine gefährliche Situation hin, die, wenn sie nicht vermieden wird, zum Tod oder zu schweren Verletzungen führt.
	WARNUNG:	Weist auf eine gefährliche Situation hin, die, wenn sie nicht vermieden wird, zum Tod oder zu schweren Verletzungen führt.
	ACHTUNG:	Weist auf eine gefährliche Situation hin, die, wenn sie nicht vermieden wird, zum Tod oder zu schweren Verletzungen führt.
	HINWEIS:	(ohne Sicherheitswarnsymbol) kennzeichnet Informationen, die als wichtig erachtet werden, aber keine Gefahren von Verletzungen mit sich bringen (z. B. Meldungen, die sich auf Sachschäden beziehen).

Einige der folgenden Symbole werden möglicherweise auf diesem Produkt verwendet. Bitte sehen Sie sich diese sorgfältig an und machen Sie sich mit Ihrer Bedeutung vertraut. Wenn Sie diese Symbole korrekt verstehen, können Sie Ihr Produkt besser und sicherer bedienen.

SYMBOL	BEZEICHNUNG	BEDEUTUNG/ERKLÄRUNG
	Sicherheitswarnung	Weist auf eine mögliche Verletzungsgefahr hin
	Benutzerhandbuch lesen	Um die Verletzungsgefahr zu verringern, muss der Benutzer das Benutzerhandbuch lesen und verstehen
	Augenschutz	Tragen Sie immer eine Schutzbrille mit Seitenschutz, die der EN 166 entspricht.
		Legen Sie Ihren Finger beim aufnehmen der Nagelpistole, Bewegungen zwischen Arbeitsbereichen und Positionen oder beim Gehen nicht auf den Auslöser, da das Ruhen des Fingers auf dem Auslöser zu einer unbeabsichtigten Betätigung führen kann. Prüfen Sie bei Werkzeugen mit selektiver Betätigung immer vor dem Einsatz, ob der richtige Modus gewählt ist. Dieses Werkzeug hat entweder eine selektive Betätigung bei Kontaktbetätigung oder eine kontinuierliche Kontaktbetätigung durch Auswahl der Betätigungsart oder ist ein Kontaktbetätigungs- oder kontinuierlich betätigtes Kontaktwerkzeug und wurde mit dem oben stehenden Symbol gekennzeichnet. Wenn Sie dieses Werkzeug im selektiven Betätigungsmodus verwenden, stellen Sie immer sicher, dass es sich in der richtigen Betätigungseinstellung befindet. Seien Sie vorsichtig, wenn Sie von einer Betätigungseinstellung zu einer anderen wechseln.
	Nicht ölen	Eine routinemäßige Schmierung ist nicht erforderlich
	Vorsicht bei nassen Bedingungen	Nicht dem Regen aussetzen oder an feuchten Orten verwenden
	Recyceln	Dieses Produkt verwendet Lithium-Ionen-Batterien. Örtliche, staatliche oder bundesweite Gesetze können die Entsorgung von Batterien im normalen Hausmüll verbieten. Wenden Sie sich an Ihre örtliche Abfallbehörde, um Informationen über verfügbare Recycling- und/oder Entsorgungsoptionen zu erhalten.
V	Spannungen	Spannung
	Gleichstrom	Art oder Charakteristik des Stroms



Allgemeine Beschreibung

Tragbares Elektrowerkzeug, bestehend aus einer pneumatischen Antriebseinheit, einem Führungskörper und einem Magazin, in dem Energie in einer linearen Bewegung auf ein geladenes Befestigungselement übertragen wird, um das Befestigungselement in definierte Materialien einzutreiben.

DE

Allgemeine Sicherheitshinweise für Elektrowerkzeuge



WARNUNG

Lesen Sie alle Sicherheitswarnungen und alle Anweisungen. Die Nichtbeachtung aller unten aufgeführten Anweisungen kann zu einem elektrischen Schlag, Brand und/oder schweren Verletzungen führen.

Bewahren Sie alle Warnhinweise und Anweisungen zum späteren Nachschlagen auf. Der Begriff „Elektrowerkzeug“ in den Warnhinweisen bezieht sich auf Ihr netzbetriebenes (kabelgebundenes) Elektrowerkzeug oder Ihr batteriebetriebenes (kabelloses) Elektrowerkzeug.“

SICHERHEIT IM ARBEITSBEREICH

1. Halten Sie den Arbeitsbereich sauber und gut beleuchtet. Unaufgeräumte oder dunkle Bereiche begünstigen Unfälle.
2. Arbeiten Sie nicht mit Elektrowerkzeugen in explosionsgefährdeten Bereichen, z. B. bei Vorhandensein von brennbaren Flüssigkeiten, Gasen oder Staub. Elektrowerkzeuge erzeugen Funken, die den Staub oder die Dämpfe entzünden können.
3. Halten Sie Kinder und Unbeteiligte während des Betriebs eines Elektrowerkzeugs auf Abstand. Ablenkungen können dazu führen, dass Sie die Kontrolle über das Gerät verlieren.

ELEKTRISCHE SICHERHEIT

4. Der Stecker des Elektrowerkzeugs muss zur Steckdose passen. Verändern Sie niemals den Stecker in irgendeiner Weise. Verwenden Sie keine Adapterstecker mit geerdeten Elektrowerkzeugen. Unveränderte Stecker und passende Steckdosen verringern das Risiko eines Stromschlags.
5. Vermeiden Sie Körperkontakt mit geerdeten Oberflächen, wie z. B. Rohren, Heizkörpern, Herden und Kühlschränken. Es besteht ein erhöhtes Risiko eines elektrischen Schlags, wenn Ihr Körper geerdet ist.
6. Setzen Sie Elektrowerkzeuge nicht dem Regen oder Nässe aus. Wenn Wasser in ein Elektrowerkzeug eindringt, erhöht sich das Risiko eines elektrischen Schlags.
7. Belasten Sie das Kabel nicht übermäßig. Verwenden Sie das Kabel niemals zum Tragen, Ziehen oder Ausstecken des Elektrowerkzeugs. Halten Sie das Kabel von Hitze, Öl, scharfen Kanten oder beweglichen Teilen fern. Beschädigte oder verhedderte Kabel erhöhen die Gefahr eines elektrischen Schlags.
8. Wenn Sie ein Elektrowerkzeug im Freien betreiben, sollten Sie ein für den Außeneinsatz geeignetes Verlängerungskabel verwenden. Die Verwendung eines für den Außenbereich geeigneten Kabels verringert die Gefahr eines elektrischen Schlags.
9. Wenn der Betrieb eines Elektrowerkzeugs in einer feuchten Umgebung unvermeidlich ist, verwenden Sie eine durch einen Fehlerstromschutzschalter (FI-Schalter) geschützte Stromversorgung. Die Verwendung eines FI-Schutzschalters verringert die Gefahr eines elektrischen Schlags.

PERSÖNLICHE SICHERHEIT

10. Bleiben Sie aufmerksam, achten Sie darauf, was Sie tun, und nutzen Sie Ihren gesunden Menschenverstand, wenn Sie ein Elektrowerkzeug bedienen. Verwenden Sie ein Elektrowerkzeug nicht, wenn Sie müde sind oder unter dem Einfluss von Drogen, Alkohol oder Medikamenten stehen. Ein Moment der Unachtsamkeit bei der Bedienung von Elektrowerkzeugen kann zu schweren Verletzungen führen.
11. Verwenden Sie entsprechende persönliche Schutzausrüstung. Tragen Sie immer einen Schutz für die Augen. Eine Schutzausrüstung, wie z. B. Staubmaske, rutschfeste Sicherheitsschuhe, Schutzhelm oder Gehörschutz, die entsprechend den Bedingungen verwendet werden, verringern die Gefahr und Schwere von Personenschäden.
12. Verhindern Sie unbeabsichtigtes Starten des Geräts. Vergewissern Sie sich, dass der Schalter in der Aus-Stellung ist, bevor Sie das Gerät an die Stromquelle und/oder den Akku anschließen, es in die Hand nehmen oder tragen. Das Tragen von Elektrowerkzeugen mit dem Finger auf dem Trigger oder das Einschalten von Elektrowerkzeugen, bei denen der Schalter betätigt ist, kann zu Unfällen führen.
13. Entfernen Sie alle Stellschlüssel oder Schraubenschlüssel vom Gerät, bevor Sie das Elektrowerkzeug einschalten. Ein Schraubenschlüssel oder ein Schlüssel, der an einem rotierenden Teil des Elektrowerkzeugs stecken bleibt, kann zu Verletzungen führen.
14. Greifen Sie nicht zu weit. Achten Sie stets auf einen sicheren Stand und Gleichgewicht. Dies ermöglicht eine bessere Kontrolle des Elektrowerkzeugs in unerwarteten Situationen.
15. Ziehen Sie sich richtig an. Tragen Sie keine weite Kleidung und keinen Schmuck. Halten Sie Ihre Haare, Kleidung und Handschuhe von beweglichen Teilen fern. Lose Kleidung, Schmuck oder lange Haare können sich in beweglichen Teilen verfangen.
16. Wenn Vorrichtungen zum Anschluss von Staubabsaug- und -auffangeinrichtungen vorhanden sind, stellen Sie sicher, dass diese angeschlossen sind und ordnungsgemäß verwendet werden. Die Verwendung einer Staubabsaugung kann staubbedingte Gefahren verringern.
17. Achten Sie darauf, dass die durch häufigen Gebrauch von Werkzeugen gewonnene Vertrautheit Sie nicht dazu verleitet, nachlässig zu werden und die Grundsätze der Werkzeugsicherheit zu ignorieren. Eine unvorsichtige Handlung kann im Bruchteil einer Sekunde zu schweren Verletzungen führen.

EINSATZ UND WARTUNG VON ELEKTROWERKZEUGEN

18. Setzen Sie das Elektrowerkzeug nicht mit Gewalt ein. Verwenden Sie das richtige Elektrowerkzeug für Ihre Anwendung. Das richtige Elektrowerkzeug erledigt die Arbeit besser und sicherer mit der Geschwindigkeit, für die es ausgelegt ist.

ALLGEMEINE SICHERHEITSHINWEISE FÜR ELEKTROWERKZEUGE

DE

19. **Verwenden Sie das Elektrowerkzeug nicht, wenn es sich nicht mit dem Schalter ein- und ausschalten lässt.** Jedes Elektrowerkzeug, das sich nicht mit dem Schalter kontrollieren lässt, ist gefährlich und muss repariert werden.
20. **Trennen Sie den Stecker von der Stromquelle und/oder den Akku vom Elektrowerkzeug, bevor Sie Einstellungen vornehmen, Zubehörteile wechseln oder Elektrowerkzeuge lagern.** Solche vorbeugenden Sicherheitsmaßnahmen verringern das Risiko eines versehentlichen Starts des Elektrowerkzeugs.
21. **Bewahren Sie ungenutzte Elektrowerkzeuge außerhalb der Reichweite von Kindern auf und erlauben Sie Personen, die mit dem Elektrowerkzeug oder dieser Anleitung nicht vertraut sind, nicht, das Elektrowerkzeug zu bedienen.** Elektrowerkzeuge sind in den Händen von nicht eingewiesenen Benutzern gefährlich.
22. **Wartung von Elektrowerkzeugen. Prüfen Sie, ob bewegliche Teile falsch ausgerichtet sind oder klemmen, ob Teile gebrochen sind und ob andere Faktoren den Betrieb des Elektrowerkzeugs beeinträchtigen könnten. Lassen Sie das Elektrowerkzeug bei Beschädigungen vor der Verwendung reparieren.** Viele Unfälle werden durch schlecht gewartete Elektrowerkzeuge verursacht.
23. **Halten Sie Schneidwerkzeuge scharf und sauber.** Ordnungsgemäß gewartete Schneidwerkzeuge mit scharfen Schneidkanten verkleben sich seltener und sind leichter zu kontrollieren.
24. **Verwenden Sie das Elektrowerkzeug, das Zubehör und die Werkzeugbits usw. gemäß dieser Anleitung und unter Berücksichtigung der Arbeitsbedingungen und der auszuführenden Arbeiten.** Die Verwendung des Elektrowerkzeugs für andere als die vorgesehenen Arbeiten kann zu gefährlichen Situationen führen.
25. **Halten Sie Griffe und Griffflächen trocken, sauber und frei von Öl und Fett.** Rutschige Griffe und Griffflächen ermöglichen keine sichere Handhabung und Kontrolle des Werkzeugs in unerwarteten Situationen.

VERWENDUNG UND WARTUNG VON AKKU-WERKZEUGEN

26. **Laden Sie die Batterie nur mit dem vom Hersteller angegebenen Ladegerät auf.** Ein Ladegerät, das nicht für den Akkutyp zugelassen ist kann bei Verwendung eine Brandgefahr darstellen.
27. **Verwenden Sie Elektrowerkzeuge nur mit den speziell dafür vorgesehenen Akkupacks.** Die Verwendung anderer Akkus kann zu Verletzungs- und Brandgefahr führen.
28. **Wenn der Akku nicht verwendet wird, halten Sie ihn von anderen Metallgegenständen wie Büroklammern, Münzen, Schlüsseln, Nägeln, Schrauben oder anderen kleinen Metallgegenständen fern, die eine Verbindung von einem Anschluss zum anderen herstellen könnten.** Das Kurzschließen der Batteriepole kann zu Verbrennungen oder einem Brand führen.
29. **Bei unsachgemäßem Gebrauch kann Flüssigkeit aus der Batterie austreten; vermeiden Sie den Kontakt mit dieser Flüssigkeit. Wenn es versehentlich zu einem Kontakt kommt, spülen Sie die Stelle mit Wasser ab.** Wenn Flüssigkeit in die Augen gelangt, suchen Sie zusätzlich ärztliche Hilfe auf. Flüssigkeit, die aus dem Akku austritt, kann Reizungen oder Verätzungen verursachen.
30. **Verwenden Sie keine beschädigten oder modifizierten Akkus oder Werkzeuge.** Beschädigte oder modifizierte Akkus können ein unvorhersehbares Verhalten zeigen, was zu Feuer, Explosion oder Verletzungsgefahr führen kann.
31. **Befolgen Sie alle Ladeanweisungen und laden Sie den Akkupack oder das Werkzeug nicht außerhalb des in der Anleitung angegebenen Temperaturbereichs.** Unsachgemäßes Laden oder Laden bei Temperaturen außerhalb des angegebenen Bereichs kann den Akku beschädigen und die Brandgefahr erhöhen.

SERVICE

32. **Lassen Sie Ihr Elektrowerkzeug von einem qualifizierten Reparaturmann warten, der nur baugleiche Ersatzteile verwendet.** Dadurch wird sichergestellt, dass die Sicherheit des Elektrowerkzeugs erhalten bleibt.
33. **Warten Sie niemals beschädigte Akkupacks.** Die Wartung von Akkupacks sollte nur vom Hersteller oder autorisierten Dienstleistern durchgeführt werden

Sicherheitshinweise für die Nagelpistole

1. **Gehen Sie immer davon aus, dass das Gerät Befestigungselemente (Nägel) enthält.** Ein unvorsichtiger Umgang mit der Nagelpistole kann zum unvorhergesehenen Auslösen von Befestigungselementen und zu Verletzungen führen.
2. **Richten Sie das Gerät nicht auf sich selbst oder andere Personen in der Nähe.** Ein unerwartetes Auslösen kann das Befestigungsmittel entladen und zu Verletzungen führen.
3. **Betätigen Sie das Werkzeug nur dann, wenn das Werkzeug fest am Werkstück anliegt.** Wenn das Werkzeug nicht am Werkstück anliegt, kann das Befestigungsmittel von seinem Ziel abgelenkt werden.
4. **Trennen Sie das Werkzeug von der Stromquelle, wenn das Befestigungselement im Werkzeug klemmt.** Beim Entfernen eines eingeklemmten Befestigungselements kann die Nagelpistole versehentlich aktiviert werden, wenn sie eingesteckt ist.
5. **Gehen Sie beim Entfernen eines eingeklemmten Befestigungselements vorsichtig vor.** Der Mechanismus kann unter Druck stehen und die Nagelpistole kann beim Versuch, einen eingeklemmten Nagel zu lösen, sich gewaltsam entladen.
6. **Verwenden Sie diese Nagelpistole nicht für die Befestigung von elektrischen Kabeln.** Es ist nicht für die Installation von Elektrokabeln ausgelegt und kann die Isolierung von Elektrokabeln beschädigen, was zu Stromschlägen oder Brandgefahr führen kann.
7. **Tragen Sie einen Gehörschutz.** Lärmbelastung kann zu Gehörschäden führen.
8. **Halten Sie das Elektrowerkzeug an den isolierten Griffflächen, wenn Sie einen Vorgang durchführen, bei dem das Befestigungsmittel verborgene Leitungen berühren könnte.** Befestigungsmittel, die mit einer "spannungsführenden" Leitung in Berührung kommen, können freiliegende Metallteile des Elektrowerkzeugs "unter Spannung" setzen und dem Bediener einen elektrischen Schlag versetzen.
9. **Verwenden Sie das Elektrowerkzeug nicht in Umgebungen, in denen die Umgebungstemperatur 4°C (39,2°F) oder mehr als 40°C (105°F) beträgt.**

SICHERHEITSHINWEISE

DE

10. **Ein Kurzschluss der Batterie kann einem hohen Stromfluss, Überhitzung, Verbrennungen und sogar einem Komplettausfall führen.**
 - Berühren Sie die Klemmen nicht mit leitendem Material.
 - Vermeiden Sie es, die Batterieeinheit in einem Behälter mit anderen Metallgegenständen wie Nägeln, Münzen usw. aufzubewahren.
 - Setzen Sie die Batterieeinheit nicht Wasser oder Regen aus.
11. **Aufeinanderfolgendes Aufladen von Akkus kann zu einer Überhitzung des Ladegeräts führen. Wenn Sie Akkus nacheinander aufladen müssen, warten Sie etwa 15 Minuten, bis das Ladegerät abgekühlt ist.**

Zusätzliche Sicherheitshinweise



Tragen Sie immer einen Augenschutz mit Seitenschutz, der die Anforderungen der Norm ANSI Z87.1 und CE EN 166 erfüllt. CE EN166.

Vergewissern Sie sich, dass alle Personen in Ihrem Arbeitsbereich eine Schutzbrille mit den selben Normen tragen.



GEFAHR!

Das Fusionsgerät ist in einer versiegelten Kammer mit Druckluft geladen. Lassen Sie vor jeder Wartung oder Reparatur die Druckluft ab.

Die Druckluft muss vor der Wartung abgelassen werden. Wichtige Komponenten wie die Kolben-/Antriebseinheit, das Getriebe, der Kolbenanschlag und der Führungskörper sind alle Teil der Antriebseinheit.

Vorsätzliche Manipulationen an der Antriebseinheit können zum Auslösen des Antriebs führen.

Alle Reparaturen oder Nachrüstungen, die den Zugang zur Druckkammer erfordern, dürfen nur von einem autorisierten Senco-Händler oder -Servicecenter durchgeführt werden.

- **Trennen Sie das Werkzeug von der Batterie, wenn:**
 - Das Gerät sich außerhalb der Aufsicht oder Kontrolle des Bedieners befindet.
 - Wartungsarbeiten oder Reparaturen durchgeführt werden
 - Um Blockierungen zu beseitigen
 - Sie das Werkzeug an einen neuen Standort bringen
 - Sie die Antriebstiefe einstellen wollen

Prüfen Sie täglich bei abgeklemmtem Akku, ob sich das Werkstückkontaktelement und der Auslöser frei bewegen. Verwenden Sie das Werkzeug nicht, wenn das Werkstückkontaktelement oder der Auslöser klemmt oder blockiert.

Nehmen Sie immer den Finger vom Auslöser, wenn Sie keine Befestigungsmittel eintreiben wollen. Tragen Sie das Gerät niemals mit dem Finger am oder unter dem Auslöser. Das Gerät stößt ein Befestigungselement aus, wenn das Werkstückkontaktelement berührt und der Auslöser betätigt wird.

Treiben Sie Befestigungselemente nur in die Arbeitsfläche ein; niemals in Materialien, die zu hart zum Eindringen sind.

Treiben Sie Befestigungselemente nicht in andere Befestigungselemente oder mit dem Werkzeug in einem zu steilen Winkel ein; die Befestigungselemente könnten zurückprallen und jemanden verletzen.

Bei der Verwendung des Werkzeugs ist Vorsicht geboten, da das Werkzeug nach dem Eintreiben eines Befestigungselements zurückschnellen kann. Wenn das Werkstückkontaktelement nach einem Rückstoß unbeabsichtigt wieder die Arbeitsfläche berührt, kann ein weiteres Befestigungselement ungewollt eingetrieben werden. Um dies zu vermeiden, sollten Sie das Werkzeug nach dem Eintreiben eines Befestigungselements vollständig von der Arbeitsfläche zurückschnellen lassen. Schieben Sie das Werkstückkontaktelement erst auf die Arbeitsfläche, wenn ein zweites Befestigungselement benutzt werden soll.

Bitte überprüfen Sie die Trigger Optionen.

Treiben Sie Befestigungselemente nicht in der Nähe des Randes der Arbeitsfläche ein. Es besteht die Gefahr, dass sich das Werkstück spaltet und das Befestigungselement umherfliegt oder abprallt und jemanden trifft.

Verwenden Sie niemals einen Teil des Werkzeugs (z. B. die Kappe oder den Hauptkörper) als Hammer. Das Werkzeug könnte ausgelöst oder beschädigt werden und unsicher werden.



Halten Sie Hände und andere Körperteile von dem im Kreis dargestellten Bereich fern, um mögliche Verletzungen während des Betriebs zu vermeiden.

SICHERHEITSHINWEISE

DE



Benutzen Sie das Werkzeug nicht ohne Gefahrenaufkleber am Werkzeug. Wenn das Etikett fehlt, beschädigt oder unleserlich ist, wenden Sie sich an Ihren SENCO-Vertreter, um kostenlos ein neues Etikett zu erhalten.

WARNUNG Verwendung des Werkzeugs



Lesen und verstehen Sie die Aufkleber und das Handbuch des Werkzeugs. Die Nichtbeachtung der Warnhinweise kann zu TOD oder SCHWEREN VERLETZUNGEN führen.



Bediener und andere Personen im Arbeitsbereich MÜSSEN eine Schutzbrille mit Seitenschutz tragen.



Halten Sie die Finger vom Auslöser fern, wenn Sie keine Befestigungselemente eintreiben, um ein versehentliches Auslösen zu vermeiden.

Die Wahl der Auslösemethode ist wichtig. Siehe Seite 27 für Auslösoptionen.

Richten Sie das Gerät niemals auf sich selbst oder andere Personen im Arbeitsbereich.

Richten Sie das Gerät von sich und anderen Personen weg, wenn Sie den Akku anschließen.

Verändern oder entfernen Sie nicht den Abzug oder die Sicherung.

Werkzeuge dürfen ohne schriftliche Genehmigung des Herstellers nicht verändert werden.

Verwenden Sie Klemmen oder andere praktische Möglichkeiten, um das Werkstück auf einer stabilen Plattform zu sichern und zu stützen. Das Halten des Werkstücks mit der Hand oder gegen den Körper ist nicht sicher und kann zum Verlust der Kontrolle führen.

Verwendung des Akkus



ZUSÄTZLICHE SICHERHEITSGESETZE FÜR LADEGERÄT & AKKUEINEHEIT DIESE ANWEISUNGEN AUFBEWAHREN

Dieses Handbuch enthält wichtige Sicherheits- und Bedienungshinweise für die SENCO-Batterieladegeräte VB0192 (EU) und VB0198 (UK).

Bevor Sie das SENCO-Batterieladegerät VB0192 (EU) und VB0198 (UK) verwenden, lesen Sie alle Anweisungen und Warnhinweise auf (1) dem Ladegerät und (2) der Batterie.



Setzen Sie das Ladegerät nicht Wasser, Regen oder Schnee aus.

Verwenden Sie es in Innenräumen.



Die Verwendung eines Zubehörs, das nicht vom Hersteller des Batterieladegeräts empfohlen oder verkauft wird, kann zu Brand-, Stromschlag- oder Verletzungsgefahr führen.

Um das Risiko einer Beschädigung des Steckers und des Kabels zu verringern, ziehen Sie beim Ausstecken des Ladegeräts am Stecker und nicht am Kabel.

Vergewissern Sie sich, dass das Kabel so verlegt ist, dass man nicht darauf tritt, darüber stolpert oder es anderweitig beschädigt oder belastet werden könnte.

SICHERHEITSWARNUNGEN FÜR BATTERIEN UND LADEGERÄTE

DE

Length of Cord (Feet)			
25	50	100	150
16	16	16	14

AWG Size of Cord

Largo del Cable (m [pies])			
7.5	15	30	45
16	16	16	14

Calibre AWG del Cable

Longueur du Cordon (en m)			
7.5	15	30	45
16	16	16	14

Taille AWG du Cordon

EMPFOHLENE MINIMALE AWG-GRÖSSE FÜR VERLÄNGERUNGSKABEL FÜR BATTERIELADEGERÄTE

Ein Verlängerungskabel sollte nur verwendet werden, wenn es absolut notwendig ist. Die Verwendung eines ungeeigneten Verlängerungskabels kann zu Brand- und Stromschlaggefahr führen.

Wenn ein Verlängerungskabel verwendet werden muss, stellen Sie sicher:

- dass die Stifte am Stecker des Verlängerungskabels die gleiche Anzahl, Größe und Form haben wie die des Steckers am Ladegerät;
- dass das Verlängerungskabel ordnungsgemäß verdrahtet und in gutem Zustand ist; und
- dass der Kabelquerschnitt mindestens so groß ist wie in der Tabelle angegeben.

Betreiben Sie das Ladegerät nicht mit einem beschädigten Kabel oder Stecker. Lassen Sie ein beschädigtes Kabel oder einen beschädigten Stecker sofort von einem qualifizierten Servicetechniker austauschen.

Nehmen Sie das Ladegerät nicht in Betrieb, wenn es einen heftigen Schlag abbekommen hat, heruntergefallen ist oder anderweitig beschädigt wurde; bringen Sie es zu einem von SENCO autorisierten Service-Center.

Bauen Sie das Ladegerät oder die Batterieeinheit nicht auseinander; bringen Sie es zu einem von SENCO autorisierten Service-Center, wenn eine Wartung oder Reparatur erforderlich ist. Bei unsachgemäßem Zusammenbau besteht die Gefahr eines elektrischen Schlags oder eines Brands.

Um das Risiko eines Stromschlags zu verringern, ziehen Sie den Stecker des Ladegeräts aus der Steckdose, bevor Sie Wartungs- oder Reinigungsarbeiten durchführen.



Laden Sie die Akkueinheit nicht, wenn die Temperatur UNTER 5 °C (32 °C) oder ÜBER 40 °C (104 °C) liegt.

Verwenden Sie keinen Aufwärtstransformator, einen Motorgenerator oder eine Gleichstromsteckdose.

Laden Sie keine nicht wiederaufladbaren Batterien auf.

Achten Sie darauf, dass die Lüftungsöffnungen des Ladegeräts nicht verdeckt oder verstopft werden.

Lagern Sie das Gerät und die Akkueinheit nicht an Orten, an denen die Temperatur 45°C (113° F) erreichen oder überschreiten kann.

Lagern Sie die Akkupacks in einem 30-50%igen Ladezustand. Laden Sie das Akkupaket alle sechs Monate auf.

Verbrennen Sie die Akkueinheit nicht, auch wenn sie stark beschädigt oder völlig verschlissen ist. Die Batterieeinheit kann bei einem Brand explodieren.

Versuchen Sie niemals, zwei (2) Ladegeräte miteinander zu verbinden.

WARNUNG!

Um die Gefahr von Bränden, Verletzungen und Produktschäden aufgrund eines Kurzschlusses zu verringern, sollten Sie Ihr Werkzeug, die Akkueinheit oder das Ladegerät niemals in eine Flüssigkeit eintauchen oder eine Flüssigkeit in sie einfließen lassen.

Korrosive oder leitfähige Flüssigkeiten, wie z. B. Meerwasser, bestimmte Industriechemikalien und Bleichmittel oder bleichmittelhaltige Produkte usw., können einen Kurzschluss verursachen.

Dieses Gerät ist nicht für die Verwendung durch Kleinkinder oder gebrechliche Personen bestimmt, es sei denn, sie werden von einer verantwortlichen Person ausreichend beaufsichtigt, um sicherzustellen, dass sie nicht mit dem Gerät spielen.

Dieses Gerät ist nicht dafür bestimmt, durch Personen (einschließlich Kinder) mit eingeschränkten physischen, sensorischen oder geistigen Fähigkeiten oder mangelnder Erfahrung und Wissen benutzt zu werden, es sei denn diese Personen werden durch eine für ihre Sicherheit zuständige Person beaufsichtigt oder erhalten von dieser Anweisungen zur Benutzung des Geräts. Kinder sollten beaufsichtigt werden, um sicherzustellen, dass sie nicht mit dem Gerät spielen.

Weitere Informationen, Sicherheitsschulungen, Materialien und Programme finden Sie auf der Website www.senco.eu.

Funktionale Bedienung

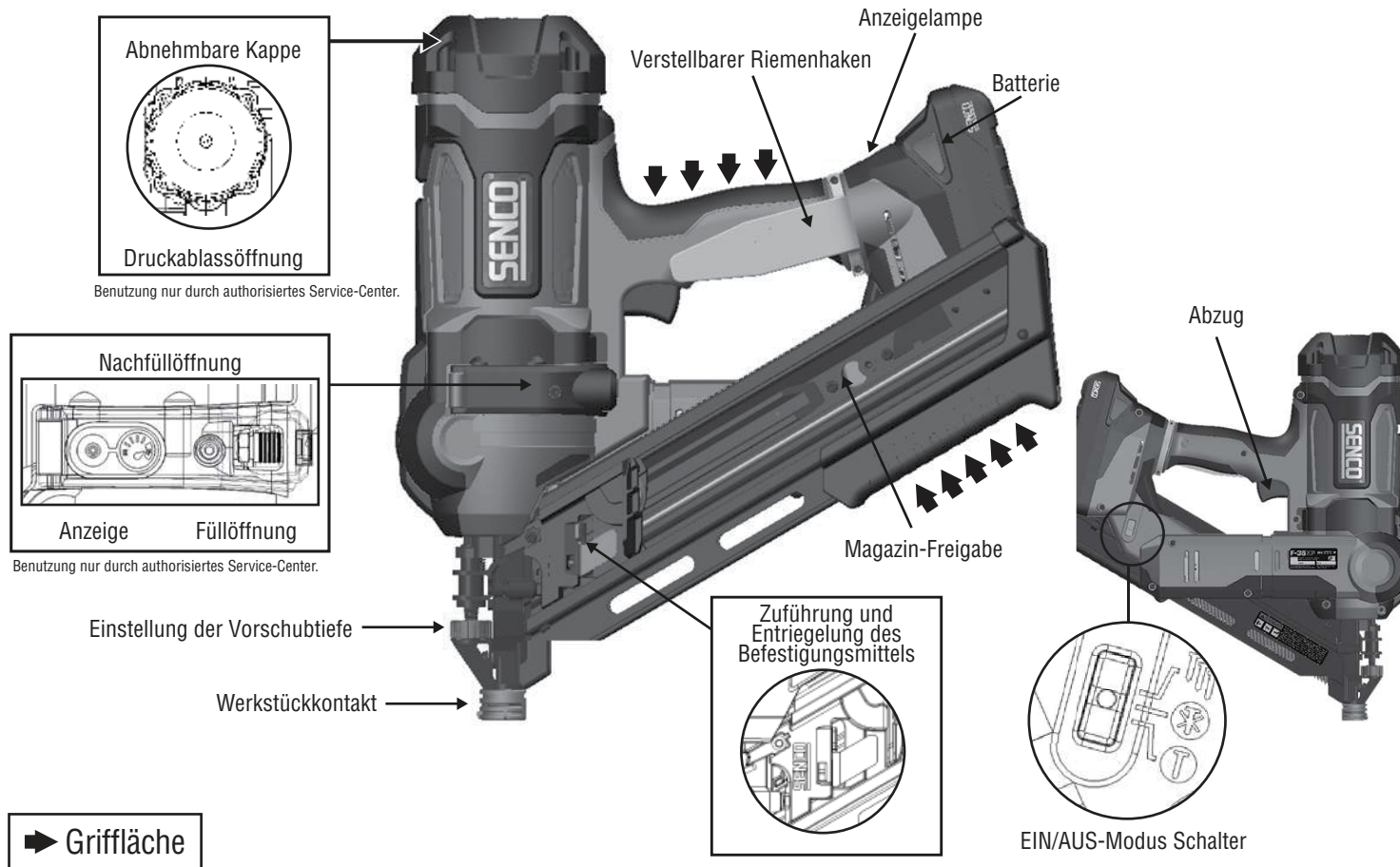

LADEN DES WERKZEUGS:

Legen Sie einen Streifen Nägel in die Rückseite des Magazins ein.

- Nur Original Senco-Befestigungselemente verwenden (siehe Spezifikationen für Befestigungselemente).
- nicht bei Werkstückkontakt (Sicherheitselement) oder gedrücktem Abzug laden.

Zuführschuh nach hinten ziehen.

ENTLADEN DES GERÄTS:

Drücken Sie den Knopf am Zuführschuh, um den Zuführer vom Band zu lösen. Ziehen Sie den Befestigungsmittelstreifen an der Blech-Nagelarretierung vorbei heraus.

Bedienung des Geräts

Lesen Sie den Abschnitt "Sicherheitshinweise", bevor Sie das Gerät benutzen.

Um beste Ergebnisse zu erzielen, laden Sie den neuen Akku vor dem Gebrauch auf. (siehe "So laden Sie den Akku auf" auf Seite 30).

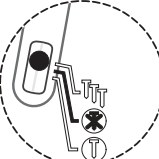
<p>LED-Anzeige AN Blinkend</p> 	<p>Das Gerät sollte ausgeschaltet werden, wenn es nicht benutzt wird. Halten Sie eine der beiden Seiten des Wahlschalters 1 Sekunde lang gedrückt, um das Gerät auszuschalten. Wenn das Gerät angelassen wird, schaltet es sich nach 60 Minuten automatisch aus.</p>
--	--

Alle Fusion-Werkzeuge sind mit einem selektiven Trigger ausgestattet. Dadurch kann der Benutzer zwischen den folgenden Betriebsarten wählen:

<p>LED-Anzeige AN Blinkend</p> 	<p>Kontaktbetätigung Durch Drücken des Wahlschalters in Richtung des TT-Symbols (wie abgebildet) für 0,5 Sek. wird das Gerät in den Kontaktbetätigungsmodus geschaltet. Dies wird durch die blinkende grüne LED des Wahlschalters angezeigt.</p>
---	--

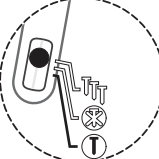

<p>LED-Anzeige (LED) AN Durchgehend</p> 	<p>Sequentiell Durch Drücken des Wahlschalters in Richtung des T-Symbols (wie abgebildet) für 0,5 Sek. wird das Werkzeug in den sequenziellen Modus geschaltet. Dies wird durch die durchgehend grüne LED des Wahlschalters signalisiert.</p>
--	---

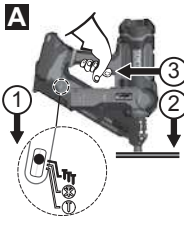
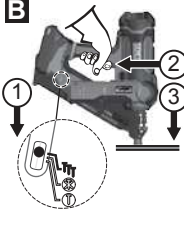
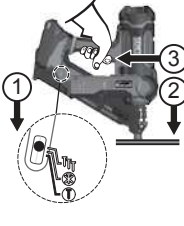
Im Modus "**Kontaktbetätigung**" können die Nägel auf zwei Arten betätigt werden:

<p>A</p> 	<p>Die erste Art:</p> <ol style="list-style-type: none"> 1. Drücken Sie die TT-Seite des Wahlschalters für 0,5 Sekunden. Dies wird durch die blinkende grüne LED am Wahlschalter angezeigt. 2. Drücken Sie das Werkstückkontakt- (Sicherheits-) Element gegen die Arbeitsfläche. 3. Ziehen Sie den Abzug und das Befestigungselement wird in das Werkstück eingetrieben.
<p>B</p> 	<p>B Die zweite Art:</p> <ol style="list-style-type: none"> 1. Drücken Sie den Wahlschalter in Richtung TT für 0,5 Sekunden. Dies wird durch die blinkende grüne LED am Wahlschalter angezeigt. 2. Abzug betätigen. 3. Werkstückkontaktelement gegen die Arbeitsfläche drücken und ein Befestigungselement eintreiben. <p>Diese Betriebsart wird bevorzugt, wenn Sie eine hohe Produktionsleistung und ein schnelles Setzen von Befestigungselementen wünschen.</p>
<p>In der Betriebsart "Sequentielle Betätigung" können Nägel nur auf eine Art eingetrieben werden:</p>	
	<ol style="list-style-type: none"> 1. Drücken Sie den Wahlschalter in Richtung T für 0,5 Sekunden. Dies wird durch die durchgehende grüne LED am Wahlschalter angezeigt. 2. Positionieren Sie das Werkstückkontaktelement (Sicherheitselement) gegen die Arbeitsfläche und entriegeln Sie die Sicherung. 3. Drücken Sie den Abzug, um den Motor zu aktivieren und ein einzelnes Befestigungselement einzutreiben. <p>Diese Betriebsart ist nützlich, wenn Sie eine präzise Platzierung von Befestigungselementen wünschen.</p>

WERKZEUGBETRIEB

DE

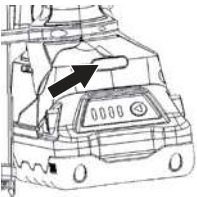
	<p>Die Fusion Nagelpistole erkennt möglicherweise eine Blockierung und positioniert den Antrieb neu. Die Warnanzeige blinkt und das Gerät versucht das Problem zu beheben.</p>	<p>Der schwache Ladezustand des Akkus wird zuerst vom Akku erkannt. Wenn der Akku eine niedrige Spannung feststellt, schaltet er das Gerät aus. Laden Sie den Akku auf oder ersetzen Sie ihn durch einen vollständig geladenen Akku, um fortzufahren.</p> <p>Das Einsetzen eines vollständig entladenen Akkus kann dazu führen, dass das rote Licht für 10 Sekunden eingeschaltet bleibt. Wenn die Spannung des entladenen Akkus weniger als 12,5 Volt beträgt, kann das Werkzeug nicht eingeschaltet werden und es leuchtet kein Licht. Ersetzen Sie die Batterie durch eine vollständig geladene Batterie.</p> <p>Wenn die Batterie leer ist, treibt das Gerät möglicherweise ein letztes Befestigungselement ein und das rote Licht leuchtet anschließend noch 10 Sekunden lang.</p> <p>Ersetzen Sie den Akku durch einen vollständig geladenen Akku.</p> <p>Bei längerem Gebrauch erkennt das Gerät möglicherweise zuerst eine niedrige Spannung. Ersetzen Sie dann die Batterie durch eine vollständig geladene Batterie.</p> <p>Sollte eine Wartung erforderlich sein, überprüfen Sie, ob ein Problem vorliegt, wie z. B. ein loser Akku, Verlust des Ladedrucks oder defekte Komponenten.</p> <p>Schlagen Sie in der Fehlerbehebungsanleitung im Handbuch nach, um das Problem zu diagnostizieren.</p>
 	<p>Dieses Gerät ist mit einer Kontrollleuchte am ON/OFF/MODE-Schalter ausgestattet. Siehe Seite 27 für detaillierte Anweisungen.</p> <p>Hinweis:</p> <p>Wenn sich das Werkzeug im sequenziellen Modus befindet, kann ein Befestigungselement nur dann durch Ziehen des Abzugs aktiviert werden, wenn das Werkstückkontaktelement bereits zuvor betätigt ist.</p> <p>Wenn der Werkstückkontakt mehr als 5 Sekunden lang aktiviert ist, muss der Werkstückkontakt gelöst und nochmals neu aktiviert werden.</p> <p>Wenn das Werkzeug im Kontaktbetätigungs-Modus ist und der Bediener den Abzug länger als 3 Sekunden gedrückt hält, erlischt das Licht und der Abzug muss losgelassen und noch einmal neu betätigt werden.</p> <p>Wählen Sie den Kontaktbetätigungs-Modus nicht, wenn Sie auf Gerüsten, Leitern oder Plattformen arbeiten, auf denen Sie möglicherweise Ihre Körperposition verändern müssen.</p> <p>Wählen Sie "Sequentiell", "Aus" oder trennen Sie die Batterie, um die Verletzungsgefahr für sich und andere zu verringern.</p>	<p>Langsam verblassendes rotes Licht</p> <p>Zeigt an, dass das Gerät eine hohe interne Temperatur festgestellt hat.</p> <p>Anhaltende Benutzung kann zu hohen Temperaturen führen.</p> <p>Wenn das Gerät einer anhaltend hohen Temperatur ausgesetzt wird (Dach, Fahrzeuginnenraum), kann sich die Innentemperatur ebenfalls erhöhen.</p> <p>Reduzieren Sie die Arbeitsgeschwindigkeit oder bringen Sie das Werkzeug an einen kühleren Ort. Eine Reduzierung der Temperatur verlängert die Lebensdauer des Werkzeugs.</p> <p>Nach einer Ruhezeit von ca. 5 Minuten erlischt die Anzeige für die hohe Temperatur.</p> <p>Es dauert ca. 30 Minuten, bis das Werkzeug nach der Anzeige einer zu hohen Temperatur wieder auf Raumtemperatur ist.</p> <p>Hinweis: Das Entfernen der Batterie führt nicht zum Zurücksetzen.</p>
 <p>Grünes Dauerlicht</p> <p>Zeigt an, dass das Gerät Strom hat und betriebsbereit ist. Diese Leuchte leuchtet 10 Sekunden lang, nachdem die Modustaste gedrückt wurde.</p> <p>Nach dieser Zeit erlischt die Leuchte, aber das Gerät ist weiterhin betriebsbereit. Wenn Sie den Auslöser oder das Arbeitskontaktelement aktivieren, leuchtet diese Leuchte auf.</p> <p>Wenn die Leuchte nicht leuchtet, prüfen Sie, ob der Abzug oder das Werkstückkontaktelement frei beweglich sind und sich nicht bereits in der aktivierten Position befinden.</p> <p>Rotes Dauerlicht</p> <p>Zeigt an, dass das Gerät einen niedrigen Batteriestand festgestellt hat oder eine Wartung erforderlich ist.</p>	<p>Dieses Werkzeug ist mit einer Mehrzweck-Leuchte am Werkzeuggriff ausgestattet. Die Leuchte zeigt an, dass die elektronische Steuerung eingeschaltet ist.</p>	<p>Blinkendes rotes Licht</p> <p>Zeigt ein verklemmtes Befestigungsmittel an.</p> <p>Das Werkzeug erkennt eine Blockierung, die in der Regel auf einen deformierten Nagel zurückzuführen ist, der sich in der Führung des Antriebs verkeilt hat.</p> <p>Trennen Sie die Batterie vom Werkzeug, setzen Sie die Batterie wieder ein und schalten Sie das Werkzeug ein. Wenn das Werkzeug nicht zum normalen Betrieb zurückkehrt, fahren Sie mit dem nächsten Schritt fort.</p> <p>BATTERIE ENTFERNEN</p> <p>Entladen Sie alle im Magazin verbliebenen Befestigungsmittel. Vergewissern Sie sich, dass alle losen Befestigungselemente vom Band ebenfalls entfernt werden.</p> <p>Entfernen Sie das Magazin mit dem beigefügten Inbusschlüssel. 3 Schrauben halten das Magazin an seinem Platz. Denken Sie daran, dass die drei Schrauben nicht vollständig entfernt werden müssen. Das Magazin und die Rückplatte geben normalerweise das verklemmte Befestigungselement frei.</p> <p>Entfernen Sie das verklemmte Befestigungselement vorsichtig. Bauen Sie das Magazin wieder zusammen und ziehen Sie die drei gelösten Schrauben fest.</p> <p>Befestigen Sie den geladenen Akku am Werkzeug.</p> <p>Laden Sie die Nägel in das Magazin.</p> <p>Nehmen Sie den normalen Betrieb wieder auf.</p>

WERKZEUGBETRIEB

DE

Wenn sich das verklemmte Befestigungselement nicht entfernen lässt, wenden Sie sich an ein autorisiertes Servicezentrum. Die Fachleute hier können das verklemmte Befestigungselement sicher entfernen. Denken Sie daran, dass das Fusion Werkzeug zu jeder Zeit Druckluft enthält, auch wenn der Akku entfernt ist.

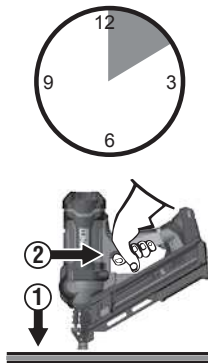

Dieses Werkzeug ist mit einer elektronischen "Time-Out"-Funktion ausgestattet. Das Gerät wird unter einer der folgenden Bedingungen vorübergehend deaktiviert:

1. Das Werkstückkontaktteil wird gegen das Werkstück gedrückt, aber der Abzug wird nicht innerhalb von ca. 5 Sekunden betätigt.
2. Der Abzug wird gedrückt, aber das Werkstückkontaktteil wird nicht innerhalb von ca. 3 Sekunden niedergedrückt. (Nur im Modus "Kontaktlösung".)
 - Lassen Sie einfach den Abzug los und entlasten Sie das Werkstückkontaktteil, um den normalen Betrieb wieder aufzunehmen.

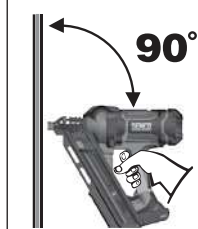

Halten Sie das Gerät nach Möglichkeit im rechten Winkel zur Arbeitsfläche.

LED-Anzeige AN Blinkend

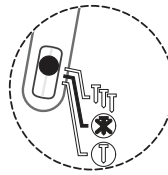

Schalten Sie das Gerät vor der Lagerung immer aus. Als zusätzliche Schutzfunktion schaltet sich das Gerät 60 Minuten nach der letzten Aktivierung automatisch ab.

Wenn ein Nagelstau auftritt, blinkt das rote Licht am Griff rot. Das Gerät versucht dann von selbst, die Blockierung zu beheben.

Wenn die Blockierung zu gravierend ist, verriegelt sich der Antrieb standardmäßig und das rote Blinklicht erlischt nicht. Wenden Sie sich dann an ein autorisiertes Service-Center.



Das Werkzeug ist mit einer Verriegelung für Befestigungselemente ausgestattet. Das Werkzeug wird die letzten 3-6 Befestigungselemente nicht abfeuern. Diese Funktion verhindert unnötigen Verschleiß des Werkzeugs. Wenn sich das Werkzeug verriegelt, laden Sie einen weiteren Streifen mit Befestigungselementen und fahren Sie mit der Arbeit fort.



Sollte ein leichter Nagelstau auftreten:

Schalten Sie das Gerät aus, indem Sie den Wahlschalter ca. 1 Sekunde lang in Richtung eines der beiden Modusymbole drücken, und entfernen Sie dann den Akku.

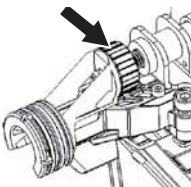

Das Gerät ist mit einem Einstellrad für die Arbeitstiefe ausgestattet. Wenn Sie den Drehknopf nach rechts drehen, wird das Befestigungsmittel tiefer eingetrieben, wenn Sie den Drehknopf nach links drehen, wird das Befestigungsmittel weniger tief eingetrieben. Treiben Sie ein Befestigungselement in ein Stück Holz, um die Tiefe zu testen.

Wenn Sie den Drehknopf in die auf dem Bild gezeigte Richtung drehen, wird das Befestigungselement tiefer in das Holz getrieben.



Entfernen Sie die Befestigungselemente aus dem Magazin.

Tragen Sie beim Entfernen des Magazins eine Schutzbrille.

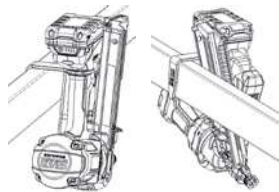

Dieses Gerät ist mit einem verstellbaren Gürtelhaken mit 6 Positionen für Rechts- und Linkshänder ausgestattet. Der Haken hält das Gerät sicher, wenn es an Balken und Dachsparren hängt.

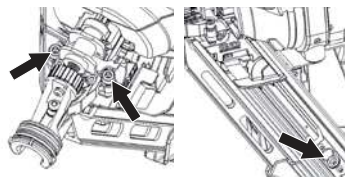

Lösen Sie die Schrauben des Führungskörpers (2) und die Magazinschraube (1). Die drei Schrauben müssen nicht vollständig entfernt werden.

WERKZEUGBETRIEB

DE

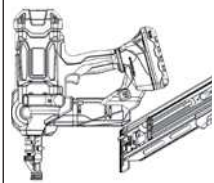

Richten Sie den Ausgang des Werkzeugs von sich selbst und anderen weg.
Trennen Sie das Magazin vom Werkzeugkörper.
Nicht mit Gewalt auf den Antrieber drücken oder mit einem Hammer auf den Antrieber schlagen, solange dieser sichtbar ist.

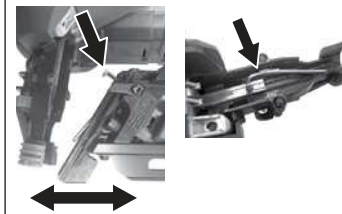

Das verklemmte Befestigungselement mit einer Zange oder einem Schraubendreher entfernen. Setzen Sie das Magazin wieder ein und ziehen Sie die Schrauben fest.

Nicht vergessen! Das Fusion Gerät hat eine werkseitig verschlossene Kammer, die mit Druckluft gefüllt ist. Versuchen Sie nicht die Antriebseinheit zu manipulieren oder modifizieren.

Batterie Laden

1. Platzieren Sie das Akkupaket im Ladegerät.
2. Richten Sie die hochstehenden Rillen am Akkupack mit den Rillen im Ladegerät aus.
3. Drücken Sie den Akku nach unten, um sicherzustellen, dass die Kontakte des Akkus richtig in die Kontakte des Ladegeräts greifen. Sobald der Akku richtig angeschlossen ist, leuchtet die rote Lampe auf. Ein rot blinkendes Licht zeigt den Schnelllademodus an.
4. Rotes und grünes Blinken weist auf einen defekten Akku hin. Bringen Sie das Akkupaket zur Überprüfung oder zum Austausch zum nächsten autorisierten SENCO-Servicezentrum.
5. Rotes Dauerlicht zeigt an, dass der Akku geladen wird.
6. Wenn der Akku zu 80 % geladen ist, leuchtet das rote Licht weiter und das grüne Licht blinkt. Wenn der Akku vollständig geladen ist, erlischt die rote Leuchte und die grüne Leuchte leuchtet auf.
7. Nach normalem Gebrauch ist eine Ladezeit von 1 Stunde erforderlich, um vollständig aufgeladen zu sein. Eine maximale Ladezeit von 1 Stunde oder weniger ist erforderlich, um einen vollständig entladenen Akku-Pack aufzuladen.
8. Der Akku-Pack wird während des Ladevorgangs leicht warm. Dies ist normal und stellt kein Problem dar.

Im Akkupack befinden sich 4 farbige LED-Leuchten. Diese LEDs zeigen den Ladezustand und mögliche Probleme des Akkupacks an.

Modus	Batteriepack Eingelegt?	Leistung	Laden/Voll	Status	Auswerten	Temp. Verzögerung	Störung
Standby/Leistung	Nein	Verblassen	x	x	x	x	x
Standby Voll	Ja	Verblassen	Verblassen	Betriebsbereit	x	x	x
Laden	Ja	Dauerhaft grün	Blinkend Grün	<80%	x	x	x
Vollständig geladen	Ja	Verblassend Grün	Verblassend Grün	100%	x	x	x
Auswerten	Ja	Dauerhaft grün	x	Messung	Blinkend Orange	x	x
Temp. Verzögerung	Ja	Dauerhaft grün	x	Heiß/Kalt	x	Blinkend Orange	x
Erkennung	Ja	Dauerhaft grün	x	Beschädigt	x	x	Durchgehend rot

Abbildung 2 - Anzeigen für das Laden der Batterie

Drücken Sie den erhöhten roten Knopf am Batteriepack, um den Ladezustand zu prüfen:

- Rot blinkend = 0-15% Ladung
- Rot dauerhaft leuchtend = 16-25 % Ladung
- Rot und Orange dauerhaft leuchtend = 26-50 % Ladung
- Rot, Orange und Grün dauerhaft leuchtend = 51-75%ige Ladung
- Alles Farben eingeschaltet = 76-100 % Ladung

Tipps zur Erhaltung der maximalen Lebensdauer der Batterie:

- Laden Sie die Batterie auf, bevor sie vollständig entladen ist.
- Stoppen Sie immer den Betrieb des Werkzeugs und laden Sie die Batterie, wenn Sie bemerken, dass die Leistung des Werkzeugs nachlässt.
- Laden Sie niemals einen vollständig geladenen Akku auf.
- Eine Überladung verkürzt die Lebensdauer der Batterie.

LADEGERÄT SYMBOLE

SYMBOL	SIGNAL
	Doppelt isoliert Klasse 2
	VORSICHT: Hochspannung
	Zeitverzögerte Sicherung



BATTERIEENTSORGUNG

- Entsorgen Sie Elektrowerkzeuge, Batterien und wiederaufladbare Akkus nicht im Hausmüll.
- Elektrowerkzeuge und Batterien, die das Ende ihrer Lebensdauer erreicht haben, müssen separat gesammelt und umweltgerecht entsorgt werden.
- Erkundigen Sie sich bei Ihrer örtlichen Behörde oder Ihrem Händler nach Recycling-Tipps und Sammelstellen.

BATTERIE-TRANSPORT

- Stellen Sie sicher, dass die Kontaktklemmen der Batterie geschützt und isoliert sind, um einen Kurzschluss zu verhindern.
- Stellen Sie sicher, dass die Batterie gegen Bewegungen innerhalb der Verpackung gesichert ist.
- Transportieren Sie keine Batterien, die Risse haben oder undicht sind.

Wartung

Lesen Sie vor der Wartung des Geräts den Abschnitt "Sicherheitshinweise".

1. Prüfen Sie bei entfernter Batterie täglich, ob das Mundstück und der Abzug frei beweglich sind. Verwenden Sie das Gerät nicht, wenn das Mundstück oder der Abzug klemmt oder blockiert.
2. Eine Schmierung des Vorschubsystems ist nicht erforderlich. NICHT ÖLEN.
3. Wischen Sie das Werkzeug täglich sauber und überprüfen Sie es auf Verschleiß, achten Sie dabei besonders auf die Spitze und das Mundstück. Ersetzen Sie sie diese bei Bedarf.



WARNUNG Reparaturen, die nicht hier beschrieben sind, sollten nur von geschultem, qualifiziertem Personal durchgeführt werden.

Zubehör

SENCO bietet ein komplettes Sortiment an Zubehör für Ihre SENCO-Werkzeuge an, darunter:

- Batterie
- Riemenhaken
- Batterie-Ladegerät
- Aufbewahrungstasche
- Schutzbrille
- Erweitertes Magazin

Für weitere Informationen oder einen kompletten bebilderten Katalog des SENCO-Zubehörs wenden Sie sich bitte an Ihren Händler.

Spezifikation der Befestigungselemente

DE

34 Grad

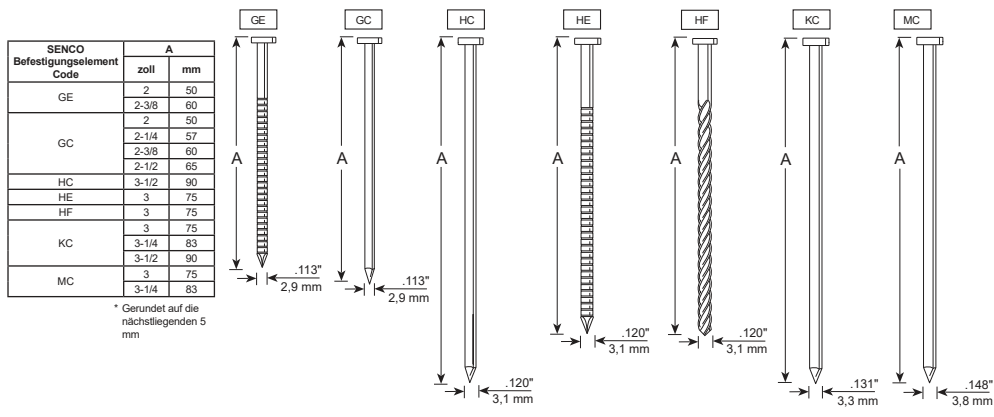

Technische Daten

	34 Grad
Spannung	18 Volt Li-Ion - 3Ahr
Gewicht	4,5 kg (ohne Akku)
Höhe	36,6 cm
Länge	35,6 cm
Breite	14 cm
Empfohlene Frequenz des Antriebssystems	500/Hr
Befestigungsmittel-Kapazität	Einzelner Streifen (40 Befestigungselemente)
Befestigungsmittel Länge	50 mm - 90 mm
Kollationsbereich	34 Grad
Anzeigeleuchte	Batteriestatus, Werkzeugtemperatur, Wartung, Blockierung
Ladezeit	1 Stunde max, 30 Minuten bei 75% Kapazität

Geräusch-/Vibrationsinformationen

Gemessen gemäß EN60745-1: 2009 + A11: 2020 und EN60745-2-16: 2010

Schallleistungspegel (Abweichung K=3dBa)	L _w = 96.0 dB(A)
Schallwechseldruckpegel (Abweichung K=3dBa)	L _p = 85.0 dB(A)
Gesamt-Vibrationspegel (Emission ah)	ah = 9.2 m/s ²
Gesamtschwingungspegel (Abweichung K)	1.5 m/s ²

Anmerkungen: Der deklarierte Vibrationsgesamtwert wurde nach einem Standardprüfverfahren gemessen und kann zum Vergleich eines Werkzeugs mit einem anderen verwendet werden.

Der deklarierte Vibrationsgesamtwert kann ebenfalls für eine vorläufige Bewertung der Belastung verwendet werden.

Warnung: Die Vibrationsemission während des tatsächlichen Einsatzes des Elektrowerkzeugs kann vom deklarierten Gesamtwert abweichen, abhängig von der Art und Weise, wie das Werkzeug eingesetzt wird.

Es sollten Sicherheitsmaßnahmen zum Schutz des Bedieners getroffen werden, die auf einer Abschätzung der Belastung unter den tatsächlichen

GERÄUSCH-/VIBRATIONSINFORMATIONEN

lichen Einsatzbedingungen beruhen (unter Berücksichtigung aller Teile des Betriebszyklus wie z. B. der Zeiten, in denen das Werkzeug ausgeschaltet ist und im Leerlauf läuft, zusätzlich zur Auslösedauer).

DE

Fehlersuche

Problem/Symptom	Wahrscheinliche Ursache	Fehlerbehebung
Drücken des Modus-Schalters führt nicht zu grünem Licht.	Batterie prüfen.	Entfernen Sie die Batterie und bringen Sie sie wieder an.
	FBG steht nicht unter Spannung.	Ziehen Sie den Abzug einmal, um die Platine unter Spannung zu setzen. Dann Moduswahlschalter drücken.
	Elektronische Bauteile beschädigt.	An ein autorisiertes Servicezentrum senden.
Rotes Licht leuchtet.	Schwache Batterie.	Batterie aufladen oder austauschen. Batterieanschluss am Werkzeug prüfen.
	Wartung erforderlich.	Ist die Leistung des Werkzeugs gut? Wenn die Leistung des Werkzeugs niedrig zu sein scheint, schicken Sie es zur Druckprüfung zum Service-Center.
Rotes Licht blinkt.	Befestigungsmittel klemmt.	Das Werkzeug versucht das Problem zu beheben.
		Wurde das Befestigungsmittel korrekt eingetrieben?
		Batterie entfernen
		Prüfen Sie, ob ein Nagel den nächsten Nagel blockiert.
		Prüfen Sie das Magazin auf verbogene Nägel.
	Entfernen Sie das Magazin und überprüfen Sie den Führungskörper.	
Werkzeug funktioniert nicht	Zur Reparatur an das Service-Center senden.	
Hinweis: Wenn sich das Werkzeug verklemmt hat und der Mechanismus eine automatische Reparatur einleitet, macht das Werkzeug möglicherweise eine Reihe von Klickgeräuschen, während es den Antrieb neu positioniert. Dies ist normal.		
Das rote Licht verblasst alle 1,4 Sekunden.	Die interne Temperatur ist zu hoch.	Lassen Sie das Gerät mindestens 15 Minuten abkühlen. Das Gerät kühlt in 30 Minuten vollständig ab.
Das Gerät startet nicht oder läuft langsam.	Die Batterie ist entladen oder hat eine tote Zelle.	Tauschen Sie die Batterie aus oder laden Sie sie auf.
	Das Werkstückkontaktelement ist verklemmt.	Entfernen Sie den Akku und überprüfen Sie dann das Werkzeug, um sicherzustellen, dass sich das Werkstückkontaktelement frei bewegen lässt.
	Werkstückkontaktelement oder Abzug ist beschädigt.	Senden Sie das Gerät an einen autorisierten SENCO-Service-Techniker.

FEHLERSUCHE

DE

Das Werkzeug treibt das Befestigungselement nicht bis zur gewünschten Tiefe ein.	Falsche Einstellung der Vorschubtiefe.	Siehe Benutzerhandbuch für die richtige Einstellung.
	Werkzeug ist nicht fest gegen das Werkstück gedrückt.	Halten Sie das Werkzeug beim Eintreiben des Befestigungselements fest in der Hand.
	Der Antrieb ist zu stark eingestellt.	Siehe Bedienerhandbuch für die korrekte Einstellung.
	Druckverlust.	Senden Sie das Gerät an einen autorisierten SENCO-Service-Techniker.
Das Gerät läuft, aber treibt das Befestigungselement nicht ein.	Die Batterie ist entladen oder hat eine tote Zelle.	Laden Sie die Batterie auf oder ersetzen Sie sie durch eine neue Batterie.
	Nagel klemmt im Führungskörper.	Anweisungen zur Beseitigung der Blockierung finden Sie im Benutzerhandbuch.
	Mechanismus muss repariert werden.	Gerät an einen autorisierten SENCO-Servicevertreter schicken.
	Das Gerät ist überhitzt.	Lassen Sie das Gerät abkühlen und setzen Sie eine neue Batterie ein.
	Die Antriebsspitze befindet sich nicht über dem Befestigungselement.	Laden Sie den Akku auf und lassen Sie das Werkzeug den Antrieb automatisch einziehen.
Schlechter Vorschub/verklebtes Werkzeug.	Schmutzablagerungen im Mechanismus.	Werkzeug reinigen, Magazin reinigen oder Ersatzteilset einbauen.
	Die Spitze des Antriebs befindet sich nicht über dem Befestigungselement.	
Gebrochener oder abgenutzter Antrieb.		Werkzeug an autorisierten SENCO-Servicevertreter senden.
Werkzeug fährt nicht vollständig zurück.	Schwache Batterie.	Laden Sie die Batterie auf und lassen Sie das Werkzeug den Antrieb automatisch einziehen.

Sicherstellung einer langen Lebensdauer Ihres Akku-Werkzeugs

Willkommen in der Produktfamilie von SENCO. SENCO blickt auf 50 Jahre Erfahrung und Engagement für unsere Kunden und für elektrische Befestigungssysteme zurück. Wir setzen uns dafür ein, dass Ihre Werkzeuge die bestmögliche Leistung erbringen, und wir wissen, wie wichtig es ist, dass Ihre Werkzeuge eine lange Lebensdauer haben. Hier sind einige Betriebs- und Wartungstipps.

- Starten Sie den Arbeitstag mit voll geladenen Batterien.
- Stellen Sie die Vorschubtiefe an Ihrem SENCO-Werkzeug so ein, dass Befestigungselemente nicht zu tief eingetrieben werden.
- Um die Lebensdauer der Akkus zu maximieren, befolgen Sie die Lagerungs- und Ladeempfehlungen in diesem Handbuch.
- Halten Sie Ihren Akku-Nagler so sauber und frei von Verschmutzungen wie möglich.
- Warten Sie Ihr SENCO-Gerät regelmäßig, um sicherzustellen, dass Ihr Gerät so gut wie möglich läuft und Sie kein Geld kosten wird. Die empfohlenen Wartungsintervalle finden Sie in der unten stehenden Wartungsanleitung.

Wenn Ihre Akku Nagelpistole eine Wartung benötigt, stehen Ihnen spezielle SENCO Service-Händler zur Seite. Finden Sie einen SENCO Händler in Ihrer Nähe auf der Website von SENCO (www.senco-emea.com).

Die empfohlenen Wartungsarbeiten umfassen



- Elektrisches System prüfen
- Vorschubsystem prüfen
- Antriebsschiene prüfen
- Schmierfett in Kolben und Antrieb einfüllen

Table des Matières









Symboles	36
Description Générale	37
Avertissements Généraux de Sécurité Pour les Outils Électriques	37
Sécurité du Lieu de Travail	37
Sécurité Électrique.....	37
Sécurité Personnelle.....	37
Utilisation Et Entretien Des Outils Électriques.....	37
Utilisation Et Entretien Des Outils De Batterie.....	38
Service	38
Avertissements Sur La Sécurité Des Cloueuse	38
Avertissements De Sécurité Supplémentaires	39
Utilisation des Outils	40
Utilisation des Batteries	40
Opération Fonctionnelle	42
Fonctionnement de L'Outil	43
Chargement des Batteries	46
Symboles Du Chargeur.....	47
Élimination Des Batteries.....	47
Déplacement Des Batteries.....	47
Entretien	47
Accessoires	48
Spécifications des Fixations	48
Spécifications Techniques	48
Informations Sur Le Bruit Et Les Vibrations	49
Dépannage	49
Déclaration de conformité	392
Garantie limitée	393

SYMBOLES

Les mots et significations suivants sont destinés à expliquer les niveaux de risque associés à ce produit.

SYMBOLE	SIGNALISATION	SIGNIFICATION
	DANGER:	Indique une situation dangereuse qui, si non évitée, entraînera la mort ou des blessures graves.
	AVERTISSEMENT:	Indique une situation dangereuse qui, si non évitée, pourrait entraîner la mort ou des blessures graves.
	ATTENTION:	Indique une situation dangereuse qui, si non évitée, peut entraîner des blessures mineures ou modérées.
	REMARQUE:	(Sans symbole d'alerte de sécurité) indique des informations considérées comme importantes, mais non liées à une blessure potentielle (par exemple, les messages relatifs aux dommages matériels).

Certains des symboles suivants peuvent être utilisés sur ce produit. Veuillez les étudier et apprendre leur signification. Une bonne interprétation de ces symboles vous permettra d'utiliser le produit de manière plus efficace et plus sûre.

SYMBOLE	NOM	DÉSIGNATION/EXPLICATION
	Alerte de Sécurité	Indique un risque potentiel de blessure corporelle.
	Lire le Manuel de l'opérateur	Pour réduire le risque de blessure, l'utilisateur doit lire et comprendre le manuel de l'opérateur avant d'utiliser ce produit.
	Protection des Yeux	Portez toujours une protection oculaire avec des écrans latéraux marqués pour être conformes à la norme EN 166.
		Ne posez pas votre doigt sur la gâchette lorsque vous prenez l'outil, lorsque vous vous déplacez entre les zones et les positions de travail ou lorsque vous marchez, car le fait de poser votre doigt sur la gâchette peut entraîner un fonctionnement par inadvertance. Pour les outils à actionnement sélectif, vérifiez toujours l'outil avant de l'utiliser pour vous assurer que le mode correct est sélectionné. Cet outil a soit un actionnement sélectif pour l'actionnement par contact, soit un actionnement par contact continu au moyen de sélecteurs de mode d'actionnement, soit un outil à contact pour l'actionnement par contact ou l'actionnement continu et a été marqué du symbole ci-dessus. Si vous utilisez cet outil en mode d'actionnement sélectif, assurez-vous toujours qu'il est dans le bon réglage d'actionnement. Faites attention lorsque vous passez d'un lieu de conduite à un autre.
	Ne pas Huiler	La lubrification courante n'est pas nécessaire.
	Alerte aux Conditions Humides	Ne pas exposer à la pluie ni utiliser dans des endroits humides.
	Recycler	Ce produit utilise des batteries au lithium-ion. Les lois locales, étatiques ou fédérales peuvent interdire l'élimination des batteries dans les déchets ordinaires. Consultez les autorités locales en charge des déchets pour obtenir des informations sur les options de recyclage et/ou d'élimination disponibles.
V	Volts	Tension
	Courant Continu	Type ou caractéristique du courant



Description Générale

Outil manuel de pose d'attaches à moteur, composé d'une unité de puissance pneumatique, d'un corps de guidage et d'un magasin, dans lequel l'énergie est appliquée dans un mouvement linéaire à une attache chargée afin d'enfoncer l'attache dans des matériaux définis.

Avertissements Généraux de Sécurité Pour les Outils Électriques

FR

⚠ AVERTISSEMENT

Lisez tous les avertissements de sécurité et toutes les instructions. Le non-respect de toutes les instructions énumérées ci-dessous peut entraîner un choc électrique, un incendie et/ou des blessures graves.

Conservez tous les avertissements et instructions pour référence ultérieure. Le terme "outil électrique" dans les avertissements fait référence à votre outil électrique fonctionnant sur secteur (avec fil) ou à votre outil électrique fonctionnant sur batterie (sans fil).

SÉCURITÉ DU LIEU DE TRAVAIL

1. **Maintenez la zone de travail propre et bien éclairée.** Les zones encombrées ou sombres sont propices aux accidents.
2. **N'utilisez pas d'outils électriques dans des atmosphères explosives, par exemple en présence de liquides, de gaz ou de poussières inflammables.** Les outils électriques créent des étincelles qui peuvent enflammer la poussière ou les fumées.
3. **Tenez les enfants et les personnes présentes à l'écart lorsque vous utilisez un outil électrique.** Les distractions peuvent vous faire perdre le contrôle.

SÉCURITÉ ÉLECTRIQUE

4. **Les fiches des outils électriques doivent correspondre à la prise de courant. Ne modifiez jamais la fiche de quelque manière que ce soit. N'utilisez pas d'adaptateur avec des outils électriques mis à la terre.** Les fiches non modifiées et les prises assorties réduisent le risque de choc électrique.
5. **Évitez tout contact du corps avec des surfaces mises à la terre ou à la masse, comme les tuyaux, les radiateurs, les cuisinières et les réfrigérateurs.** Le risque de choc électrique est plus élevé si votre corps est mis à la terre ou à la masse.
6. **N'exposez pas les outils électriques à la pluie ou à l'humidité.** L'eau qui pénètre dans un outil électrique augmente le risque de choc électrique.
7. **N'abusez pas du cordon d'alimentation. N'utilisez jamais le cordon pour transporter, tirer ou débrancher l'outil électrique. Tenez le cordon à l'écart de la chaleur, de l'huile, des bords coupants ou des pièces mobiles.** Les cordons endommagés ou emmêlés augmentent le risque de choc électrique.
8. **Lorsque vous utilisez un outil électrique à l'extérieur, utilisez une rallonge électrique adaptée à l'utilisation en extérieur.** L'utilisation d'un cordon adapté à l'extérieur réduit le risque de choc électrique.
9. **Si le fonctionnement d'un outil électrique dans un endroit humide est inévitable, utilisez une alimentation protégée par un dispositif à courant résiduel (DCR).** L'utilisation d'un DCR réduit le risque de choc électrique.

SÉCURITÉ PERSONNELLE

10. **Restez vigilant, surveillez ce que vous faites et faites preuve de bon sens lorsque vous utilisez un outil électrique. N'utilisez pas un outil électrique lorsque vous êtes fatigué ou sous l'influence de drogues, d'alcool ou de médicaments.** Un moment d'inattention lors de l'utilisation d'un outil électrique peut entraîner des blessures graves.
11. **Utilisez un équipement de protection individuelle. Portez toujours une protection oculaire.** Les équipements de protection tels qu'un masque antipoussière, des chaussures de sécurité antidérapantes, un casque de protection ou une protection auditive utilisés dans des conditions appropriées réduiront les blessures.
12. **Prévenez les démarrages intempestifs. Assurez-vous que l'interrupteur est en position d'arrêt avant de brancher l'outil à une source d'alimentation et/ou à une batterie, de le prendre ou de le transporter.** Transporter des outils électriques avec le doigt sur l'interrupteur ou mettre sous tension des outils électriques dont l'interrupteur est en position marche est une source d'accidents.
13. **Retirez toute clé de réglage avant de mettre l'outil électrique en marche.** Une clé ou une clef laissée attachée à une partie rotative de l'outil électrique peut entraîner des blessures.
14. **Ne pas trop s'approcher. Gardez toujours un bon équilibre et une bonne posture.** Cela permet de mieux contrôler l'outil électrique dans des situations imprévues.
15. **Habilitez-vous correctement. Ne portez pas de vêtements amples ni de bijoux. Gardez vos cheveux, vos vêtements et vos gants loin des pièces en mouvement.** Les vêtements amples, les bijoux ou les cheveux longs peuvent se prendre dans les pièces en mouvement.
16. **Si des dispositifs sont prévus pour le raccordement des installations d'extraction et de collecte des poussières, assurez-vous qu'ils sont connectés et utilisés correctement.** L'utilisation d'un système de collecte de la poussière peut réduire les risques liés à la poussière.
17. **Do Ne laissez pas la familiarité acquise lors de l'utilisation fréquente d'outils vous inciter à l'autosatisfaction et à ignorer les principes de sécurité des outils.** Une action imprudente peut provoquer des blessures graves en une fraction de seconde.

UTILISATION ET ENTRETIEN DES OUTILS ÉLECTRIQUES

18. **Ne pas forcer l'outil électrique. Utilisez l'outil électrique approprié pour votre application.** Le bon outil électrique fera le travail mieux et plus sûrement au rythme pour lequel il a été conçu.
19. **N'utilisez pas l'outil à moteur si l'interrupteur ne le met pas en marche et ne l'éteint pas.** Tout outil électrique qui ne peut être contrôlé par l'interrupteur est dangereux et doit être réparé.

DES AVERTISSEMENTS GÉNÉRAUX SUR LA SÉCURITÉ DES OUTILS ÉLECTRIQUES

FR

20. **Débranchez la fiche de la source d'alimentation et/ou le bloc de batteries de l'outil électrique avant d'effectuer des réglages, de changer d'accessoire ou de ranger l'outil électrique.** Ces mesures de sécurité préventives réduisent le risque de démarrage accidentel de l'outil électrique.
21. **Rangez les outils électriques inactifs hors de la portée des enfants et ne permettez pas à des personnes non familières avec l'outil électrique ou ces instructions de l'utiliser.** Les outils électriques sont dangereux entre les mains d'utilisateurs non formés.
22. **Entretenez les outils électriques. Vérifiez le mauvais alignement ou le grippage des pièces mobiles, les bris de pièces et toute autre condition qui pourrait affecter le fonctionnement de l'outil électrique. S'il est endommagé, faites réparer l'outil électrique avant de l'utiliser.** De nombreux accidents sont causés par des outils électriques mal entretenus.
23. **Gardez les outils de coupe aiguisés et propres.** Les outils de coupe correctement entretenus et dont les arêtes de coupe sont tranchantes sont moins susceptibles de se bloquer et sont plus faciles à contrôler.
24. **Utilisez l'outil électrique, les accessoires et les embouts, etc. conformément aux présentes instructions, en tenant compte tenir compte des conditions de travail et du travail à effectuer.** Utilisation de l'outil électrique pour les opérations différentes de celles prévues pourraient entraîner une situation dangereuse.
25. **Gardez les poignées et les surfaces de préhension sèches, propres et exemptes d'huile et de graisse.** Les poignées et les surfaces de préhension glissantes ne permettent pas de manipuler et de contrôler l'outil en toute sécurité dans des situations inattendues

UTILISATION ET ENTRETIEN DES OUTILS DE BATTERIE

26. **Rechargez uniquement avec le chargeur spécifié par le fabricant.** Un chargeur qui convient à un type de batterie peut créer un risque d'incendie lorsqu'il est utilisé avec un autre type de batterie.
27. **N'utilisez les outils électriques qu'avec des blocs de batteries spécifiquement désignés.** L'utilisation de tout autre bloc de batteries peut créer un risque de blessure et d'incendie.
28. **Lorsque le bloc de batteries n'est pas utilisé, tenez-le à l'écart d'autres objets métalliques, tels que trombones, pièces de monnaie, clés, clous, vis ou autres petits objets métalliques, qui peuvent établir une connexion d'une borne à une autre.** Un court-circuit entre les bornes de la batterie peut provoquer des brûlures ou un incendie.
29. **Dans des conditions abusives, du liquide peut être éjecté de la batterie ; évitez tout contact. En cas de contact accidentel, rincez à l'eau. Si le liquide entre en contact avec les yeux, demandez également une aide médicale.** Le liquide éjecté de la batterie peut provoquer une irritation ou des brûlures.
30. **N'utilisez pas un bloc de piles ou un outil qui est endommagé ou modifié.** Les batteries endommagées ou modifiées peuvent présenter un comportement imprévisible entraînant un incendie, une explosion ou un risque de blessure.
31. **Suivez toutes les instructions de chargement et ne chargez pas le bloc de batteries ou l'outil en dehors de la plage de température spécifiée dans les instructions.** Une charge incorrecte ou à des températures en dehors de la plage spécifiée peut endommager la batterie et augmenter le risque d'incendie.

SERVICE

32. **Faites réparer votre outil électrique par un réparateur qualifié en utilisant uniquement des pièces de rechange identiques.** Cela permettra de garantir la sécurité de l'outil électrique.
33. **N'entretenez jamais les batteries endommagées.** L'entretien des blocs de batteries ne doit être effectué que par le fabricant ou des prestataires de services agréés.

Avertissements Sur La Sécurité Des Cloueuse

1. **Supposez toujours que l'outil contient des éléments de fixation.** Une manipulation imprudente de la cloueuse peut entraîner un déclenchement inattendu des attaches et des blessures corporelles.
2. **Ne pointez pas l'outil vers vous ou vers une personne à proximité.** Un déclenchement inattendu provoquerait une décharge de l'élément de fixation et causerait des blessures.
3. **N'actionnez pas l'outil à moins qu'il ne soit placé fermement contre la pièce.** Si l'outil n'est pas en contact avec la pièce, l'attache peut être déviée de votre cible.
4. **Débranchez l'outil de la source d'alimentation lorsque l'attache se bloque dans l'outil.** Lorsque vous retirez une attache bloquée, la cloueuse peut être activée accidentellement si elle est branchée.
5. **Soyez prudent lorsque vous retirez une attache bloquée.** Le mécanisme peut être sous compression et la fixation peut être déchargée avec force en essayant de libérer un blocage.
6. **N'utilisez pas cette cloueuse pour fixer des câbles électriques.** Elle n'est pas conçue pour l'installation de câbles électriques et peut endommager l'isolation des câbles électriques, entraînant ainsi des risques de choc électrique ou d'incendie.
7. **Portez des protecteurs d'oreilles.** L'exposition au bruit peut entraîner une perte d'audition.
8. **Tenez l'outil électrique par des surfaces de préhension isolées, lorsque vous effectuez une opération où l'attache peut entrer en contact avec un câblage caché.** Les attaches en contact avec un fil "sous tension" peuvent rendre les parties métalliques exposées de l'outil électrique "sous tension" et peuvent donner à l'opérateur un choc électrique.
9. **N'utilisez pas l'outil électrique dans des endroits où la température ambiante peut atteindre 4°C (39,2°F) ou dépasser 40°C (105°F).**
10. **Un court-circuit de la batterie peut provoquer un flux de courant important, une surchauffe, des brûlures éventuelles et même une panne**
 - Ne touchez pas les bornes avec un matériau conducteur.
 - Évitez de stocker la cartouche de la batterie dans un conteneur avec d'autres objets métalliques tels que des clous, des pièces de monnaie, etc.
 - N'exposez pas la cartouche de batterie à l'eau ou à la pluie.

AVERTISSEMENTS DE SÉCURITÉ

11. Une charge consécutive peut provoquer une surchauffe. Si vous devez recharger des piles consécutivement, attendez environ 15 minutes pour que le chargeur refroidisse.

Avertissements De Sécurité Supplémentaires

FR



Portez toujours une protection oculaire avec des écrans latéraux conformes à la norme ANSI Z87.1. CE EN166. Assurez-vous que toutes les personnes présentes dans votre zone de travail portent le même type de lunettes de sécurité.



DANGER:

L'outil Fusion est chargé d'air comprimé dans une chambre étanche. Avant toute intervention ou réparation, relâchez la charge d'air comprimé.

L'air comprimé doit être libéré avant l'entretien. Les principaux composants tels que l'ensemble piston/entraînement, la boîte de vitesses, la butée du piston et le corps de guidage font tous partie de l'ensemble d'entraînement. Toute manipulation délibérée de l'ensemble d'entraînement peut entraîner la libération du conducteur.

Toute réparation ou amélioration nécessitant l'accès à la chambre de pression peut être effectuée par un concessionnaire ou un centre de service Senco agréé.

Débranchez l'outil de la batterie quand :

- Vous êtes en dehors de la supervision ou du contrôle de l'opérateur.
- Vous effectuez des travaux d'entretien ou de réparation
- Vous débarrasser un blocage
- Vous déplacez l'outil vers un nouveau lieu
- Vous réglez la profondeur de conduite

Lorsque la batterie est déconnectée, effectuez une inspection quotidienne pour assurer le libre mouvement de l'élément de contact de la pièce et du déclencheur. N'utilisez pas d'outil si l'élément de contact de la pièce ou la gâchette se colle ou se lie.

Retirez toujours votre doigt de la gâchette lorsque vous ne poussez pas les attaches. Ne jamais porter l'outil avec le doigt sur ou sous la gâchette. L'outil éjectera un élément de fixation si l'élément de contact de la pièce est heurté et que la gâchette est actionnée.

Enfoncer les attaches uniquement dans la surface de travail ; jamais dans des matériaux trop durs à pénétrer.

N'enfoncez pas les attaches par-dessus d'autres attaches ou avec l'outil à un angle trop prononcé ; les attaches peuvent ricocher et blesser quelqu'un.

Lors de l'utilisation d'un outil, il faut faire attention au risque de recul de l'outil après l'enfoncement d'une fixation. Si un élément de contact avec la pièce est involontairement autorisé à entrer de nouveau en contact avec la surface de travail après un recul, une fixation non souhaitée peut être enfoncée. Par conséquent, pour éviter cette situation, il convient de laisser l'outil reculer complètement hors de la surface de travail après l'enfoncement d'une fixation. Ne poussez pas l'élément de contact de la pièce sur la surface de travail avant d'avoir utilisé une deuxième fixation.

Veillez examiner les options de déclenchement.

Ne pas enfoncer les attaches près du bord de la surface de travail. La pièce est susceptible de se fendre et l'attache pourrait voler ou ricocher et heurter quelqu'un.

N'utilisez jamais une partie de l'outil (c'est-à-dire le capuchon ou le corps principal) comme marteau. L'outil peut s'activer ou s'endommager et devenir dangereux.



Tenez les mains et les autres parties du corps à l'écart de la zone indiquée dans le cercle pour éviter toute blessure éventuelle pendant l'opération.



N'utilisez pas d'outil sans étiquette de danger sur l'outil. Si l'étiquette est manquante, endommagée ou illisible, contactez votre représentant SENCO pour obtenir une nouvelle étiquette sans frais.

AVERTISSEMENTS DE SÉCURITÉ

▲ AVERTISSEMENT Utilisation des Outils

FR



Lire et comprendre les étiquettes et le manuel des outils. Le non-respect des avertissements peut entraîner la MORT ou des BLESSURES GRAVES.



Les opérateurs et les autres personnes présentes dans la zone de travail DOIVENT porter des lunettes de sécurité avec des écrans latéraux.



Gardez les doigts loin de la gâchette lorsque vous n'actionnez pas les attaches, pour éviter les tirs accidentels. Le choix de la méthode de déclenchement est important. Consultez la page 43 pour connaître les options de déclenchement.

Ne jamais pointer l'outil vers soi ou vers d'autres personnes dans la zone de travail.

Pointez toujours l'outil vers l'extérieur lorsque vous branchez la batterie.

Ne modifiez pas ou n'enlevez pas la gâchette ou la sécurité.

Les outils ne doivent pas être modifiés sans l'accord écrit du fabricant.

Utilisez des pinces ou d'autres moyens pratiques pour fixer et soutenir la pièce à une plate-forme stable. Le fait de tenir la pièce à la main ou contre votre corps est instable et peut entraîner une perte de contrôle.

Utilisation des Batteries



RÈGLES DE SÉCURITÉ SUPPLÉMENTAIRES POUR LE CHARGEUR ET LA CARTOUCHE DE BATTERIE GARDEZ CES INSTRUCTIONS



Ce manuel contient d'importantes instructions de sécurité et d'utilisation pour le chargeur de batterie Senco VB0192 (UE) et VB0198 (UK).

Avant d'utiliser le chargeur de batterie Senco VB0192 (EU) et VB0198 (UK), lisez toutes les instructions et les avertissements figurant sur (1) le chargeur de batterie et (2) la batterie.



N'exposez pas le chargeur à l'eau, à la pluie ou à la neige.

Utilisez-le à l'intérieur.



L'utilisation d'un accessoire non recommandé ou vendu par le fabricant du chargeur de batterie peut entraîner un risque d'incendie, de choc électrique ou de blessure.

Pour réduire le risque d'endommagement de la fiche et du cordon électriques, tirez sur la fiche plutôt que sur le cordon lorsque vous débranchez le chargeur.

Assurez-vous que le cordon est placé de manière à ce qu'on ne puisse pas marcher dessus, trébucher dessus ou le soumettre à des dommages ou à des tensions.

AVERTISSEMENTS SUR LA SÉCURITÉ DES BATTERIES ET DES CHARGEURS

Longueur du Cordon (Pieds)

25	50	100	150
16	16	16	14

(Taille AWG du cordon)

Longueur du cordon (m [ft])

7.5	15	30	45
16	16	16	14

Calibre AWG del cable

Longueur du cordon (en m)

7.5	15	30	45
16	16	16	14

Taille AWG du cordon

TAILLE MINIMALE RECOMMANDÉE POUR LES RALLONGES DE CHARGEURS DE BATTERIES

Une rallonge électrique ne doit être utilisée que si elle est absolument nécessaire. L'utilisation d'une rallonge inadéquate pourrait entraîner un risque d'incendie et de choc électrique.

Si une rallonge doit être utilisée, assurez-vous que :

- Les broches de la prise de la rallonge sont du même nombre, de la même taille et de la même forme que celles de la prise du chargeur ; ;
- La rallonge est correctement câblée et en bon état électrique ; et
- Cette taille de fil est au moins aussi grande que celle indiquée dans le tableau.

FR

Ne faites pas fonctionner le chargeur avec un cordon ou une prise endommagés. S'il est endommagé, faites-le remplacer immédiatement par un technicien qualifié.

Ne faites pas fonctionner le chargeur s'il a reçu un coup violent, s'il est tombé ou s'il a été endommagé de quelque manière que ce soit ; amenez-le à un centre de service agréé Senco.

Ne démontez pas le chargeur ou la cartouche de batterie ; apportez-les à un centre de service agréé Senco lorsqu'une réparation ou un entretien est nécessaire. Un remontage incorrect peut entraîner un risque de choc électrique ou d'incendie.

Pour réduire le risque de choc électrique, débranchez le chargeur de la prise avant de procéder à tout entretien ou nettoyage.



Ne pas charger la cartouche de la batterie lorsque la température est EN DESSOUS de 5°C (32°F) ou AU-DESSUS de 40°C (104°F).

N'essayez pas d'utiliser un transformateur élévateur, un générateur à moteur ou une prise de courant continu.

Ne rechargez pas les piles non rechargeables.

Ne laissez rien recouvrir ou obstruer les orifices d'aération du chargeur.

Ne stockez pas l'outil et la cartouche de batterie dans des endroits où la température peut atteindre ou dépasser 45°C (113° F).

Stockez les batteries dans un état de charge de 30 à 50 %. Rechargez le bloc de batteries tous les six mois.

Ne pas incinérer la cartouche de la batterie même si elle est très endommagée ou complètement usée. La cartouche de la batterie peut exploser dans un incendie.

N'essayez jamais de brancher deux (2) chargeurs ensemble.

AVERTISSEMENT :

Afin de réduire les risques d'incendie, de blessures et de dommages aux produits dus à un court-circuit, n'immergez jamais votre outil, votre batterie ou votre chargeur dans un liquide ou ne laissez jamais un liquide circuler à l'intérieur de ceux-ci.

Les fluides corrosifs ou conducteurs, tels que l'eau de mer, certains produits chimiques industriels et les produits contenant de l'eau de Javel ou de l'eau de Javel, etc. peuvent provoquer un court-circuit.

Cet appareil n'est pas destiné à être utilisé par des enfants en bas âge ou des personnes infirmes, sauf s'ils ont été suffisamment surveillés par une personne responsable pour s'assurer qu'ils ne jouent pas avec l'appareil.

Cet appareil n'est pas destiné à être utilisé par des personnes (y compris des enfants) dont les capacités physiques, sensorielles ou mentales sont réduites ou qui manquent d'expérience et de connaissances, à moins qu'elles n'aient été supervisées ou qu'une personne responsable de leur sécurité ne leur ait donné des instructions concernant l'utilisation de l'appareil. Les enfants doivent être surveillés afin de s'assurer qu'ils ne jouent pas avec l'appareil.

Pour de plus amples informations, des formations à la sécurité, du matériel et des programmes, visitez le site web www.senco.eu

Opération Fonctionnelle

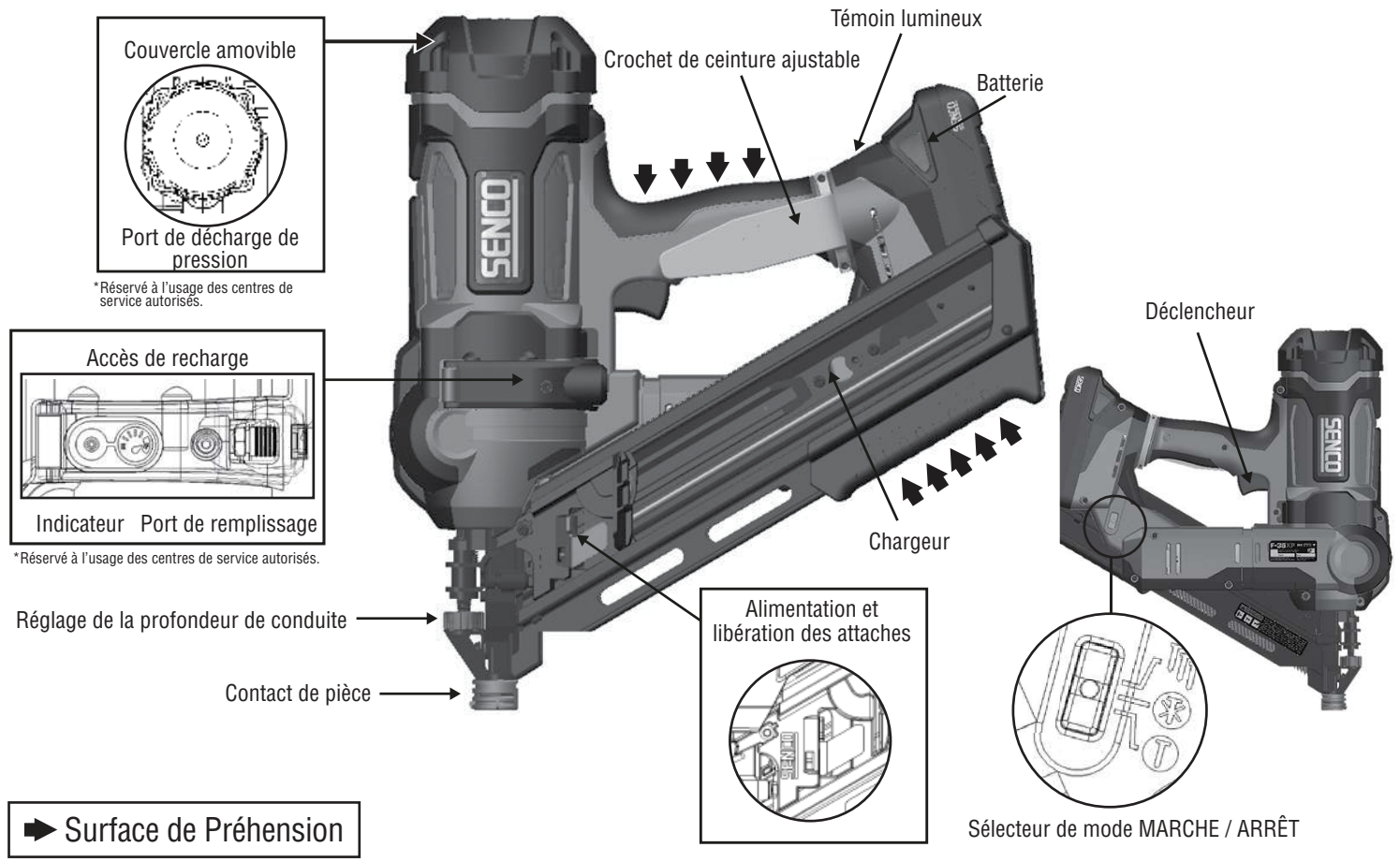

FONCTIONNEMENT DES OUTILS

FR

CHARGEMENT DE L'OUTIL :

Insérer une bande de clous à l'arrière du magasin.

- N'utilisez que des attaches SENCO d'origine (voir les spécifications des attaches).
 - Ne pas charger avec un contact de pièce (élément de sécurité) ou une gâchette enfoncée.
- Retirez le soulier du chargeur.

DÉCHARGEMENT DE L'OUTIL :

Bouton poussoir sur le sabot du chargeur pour libérer le chargeur de la bande. Tirer la bande de fixation au-delà de l'arrêt de clous en tôle.

Fonctionnement de L'Outil

Lisez la section intitulée "Avertissements de sécurité" avant d'utiliser l'outil.

Pour de meilleurs résultats, chargez une nouvelle batterie avant de l'utiliser. (voir "Pour charger la batterie" à la page 46).

Indicateur LED ON-Clignotant

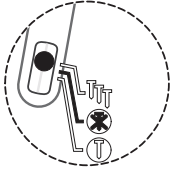

L'outil doit être éteint lorsqu'il n'est pas utilisé. Maintenez enfoncé l'un des côtés du sélecteur pendant 1 seconde pour éteindre l'outil. Si vous le laissez allumé, l'outil s'éteindra automatiquement après 60 minutes.

Tous les outils Fusion sont équipés de déclencheurs à actionnement sélectif. Cela permet à l'utilisateur de choisir entre les modes de fonctionnement suivants :

Indicateur LED ON-Clignotant



Actionnement du contact

En appuyant sur le côté du sélecteur vers le symbole **Tt** (comme indiqué) pendant 0,5 sec., l'outil se met en marche en mode d'actionnement par contact. Ceci est indiqué par le clignotement de la LED verte du sélecteur.

Indicateur LED ON-Solid

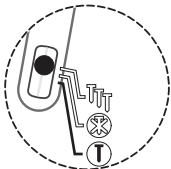

Séquentiel

En appuyant sur le côté du sélecteur vers le symbole **Ts** (comme indiqué) pendant 0,5 sec. l'outil se met en marche en mode séquentiel. Ceci est indiqué par la LED verte fixe du sélecteur.

Dans le mode "contact-actuation", les clous peuvent être enfoncés de deux façons :

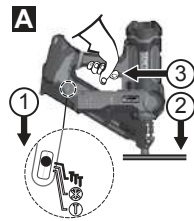

La première façon :

1. Appuyez sur le côté **Tt** du sélecteur pendant 0,5 seconde. Cela sera indiqué par le clignotement de la LED verte sur le sélecteur.
2. Appuyez l'élément de contact (de sécurité) de la pièce contre la surface de travail.
3. Appuyez sur la gâchette et l'élément de fixation est actionné.

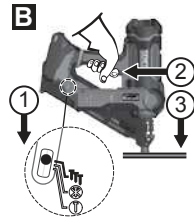

La deuxième façon :





1. Appuyez sur le côté **Tt** de l'interrupteur sélecteur pendant 0,5 seconde. Cela sera indiqué par le clignotement de la LED verte sur le sélecteur.
2. Appuyez sur la gâchette.
3. Appuyez l'élément de contact de la pièce contre la surface de travail et enfoncez un élément de fixation.

Ce mode de fonctionnement est préféré lorsque vous souhaitez une production élevée, un placement rapide des attaches.

En mode "actionnement séquentiel", les clous ne peuvent être enfoncés que dans un seul sens :

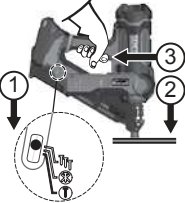
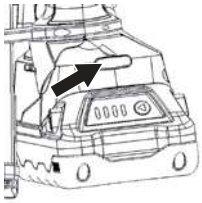
FR FONCTIONNEMENT DES OUTILS

FR

	<ol style="list-style-type: none"> 1. Appuyez sur le côté T du sélecteur pendant 0,5 seconde. Cela sera indiqué par la LED verte fixe sur le sélecteur. 2. Positionnez l'élément de contact (sécurité) de la pièce contre la surface de travail et appuyez sur la sécurité. 3. Appuyez sur la gâchette pour mettre le moteur en marche et actionner une seule fixation. <p>Ce mode de fonctionnement est utile lorsque vous avez besoin d'un placement précis des attaches.</p>	 <p>Cet outil est équipé d'une lampe multifonctionnelle sur la poignée de l'outil. Ce voyant indique que les commandes électroniques sont sous tension.</p>
	<p>La cloueuse Fusion peut détecter un blocage et repositionner le conducteur.</p> <p>L'indicateur d'avertissement clignote et l'outil tente de se remettre en place.</p>	<p>Feu vert solide</p> <p>Indique que l'outil est sous tension et prêt à fonctionner.</p> <p>Ce voyant reste allumé pendant 10 secondes après avoir appuyé sur le bouton de mode. Après ce temps, le voyant s'éteint mais l'outil est toujours prêt à être utilisé. L'activation de la gâchette ou de l'élément de contact de travail allume cette lumière.</p> <p>Si la lumière ne s'allume pas, assurez-vous que la gâchette ou l'élément de contact de travail sont libres de se déplacer et ne sont pas en position d'activation.</p>
  	<p>Cet outil est équipé d'une lampe témoin sur l'interrupteur MARCHE/ARRÊT/ MODE. Voir page 43 pour des instructions détaillées.</p> <p>Note:</p> <p>Lorsque l'outil est en mode séquentiel, il n'est pas possible d'enfoncer une attache en appuyant sur la gâchette avant d'activer l'élément de contact de la pièce à usiner.</p> <p>Si le contact de la pièce est activé pendant plus de 5 secondes, le contact de la pièce doit être relâché pour recommencer.</p> <p>Lorsque l'outil est en mode d'actionnement par contact, si l'opérateur maintient la gâchette enfoncée pendant plus de 3 secondes, la lumière s'éteint et la gâchette doit être relâchée pour recommencer.</p> <p>Ne sélectionnez pas le mode d'actionnement par contact lorsque vous travaillez sur des échafaudages, des échelles ou des plates-formes où vous pouvez avoir besoin de déplacer la position de votre corps.</p> <p>Sélectionnez le mode séquentiel, éteignez ou débranchez la batterie afin de réduire les risques de blessures pour vous-même ou pour les autres.</p>	<p>Lumière rouge fixe</p> <p>Indique que l'outil a détecté un état de batterie faible ou qu'une maintenance est nécessaire.</p> <p>L'état de la batterie sera d'abord détecté par la batterie. Lorsque la batterie détecte un état de faible tension, elle éteint l'outil. Rechargez la batterie ou remplacez-la par une batterie complètement chargée pour continuer.</p> <p>L'insertion d'une batterie complètement déchargée peut faire en sorte que le voyant rouge reste allumé pendant 10 secondes. Si la tension de la batterie déchargée est inférieure à 12,5 volts, l'outil ne peut pas être mis sous tension et aucune lumière ne s'affiche. Remplacez la batterie par une batterie complètement chargée.</p> <p>Lorsque l'énergie de la batterie est épuisée, l'outil peut actionner une dernière fixation et le voyant rouge reste alors allumé pendant 10 secondes.</p> <p>Remplacez la batterie par une batterie complètement chargée. Lors d'une utilisation prolongée, l'outil peut détecter en premier lieu la condition de faible tension. Remplacez la batterie par une batterie complètement chargée.</p> <p>Si un entretien est nécessaire, recherchez un problème tel qu'une batterie lâche, une perte de pression de charge ou des composants cassés.</p> <p>Reportez-vous au guide de dépannage du manuel pour vous aider à diagnostiquer le problème.</p> <p>Lumière rouge s'éteignant lentement</p> <p>Indique que l'outil a détecté une température interne élevée.</p> <p>Une conduite prolongée à un rythme élevé peut provoquer une température élevée.</p> <p>L'exposition de l'outil à une température élevée soutenue (toit, intérieur du véhicule) peut également faire monter la température interne.</p> <p>Réduisez la vitesse de conduite ou déplacez l'outil dans un endroit plus frais. La réduction de la chaleur permet de prolonger la durée de vie de l'outil.</p> <p>Une période de repos d'environ 5 minutes permettra d'éliminer la lumière à haute température.</p>

FONCTIONNEMENT DES OUTILS

FR

Environ 30 minutes sont nécessaires pour remettre l'outil à température ambiante après une indication de température élevée.

Remarque – le retrait de la batterie ne permet pas de réinitialiser l'outil.

Feu rouge clignotant
Indique un blocage de l'attache.
L'outil détecte un blocage qui est généralement dû à un clou déformé coincé dans le chemin du conducteur.
Retirez la batterie de l'outil, réinsérez la batterie et mettez l'outil en marche. Si l'outil ne revient pas à son fonctionnement normal, passez à l'étape suivante.

ENLEVER la BATTERIE
Déchargez toutes les attaches restantes dans le magasin. Veillez à ce que toute attache détachée de la bande soit également retirée.
Retirez le magasin avec la clé allen jointe. 3 boulons maintiennent le magasin en place. N'oubliez pas qu'il n'est pas nécessaire de retirer complètement les trois boulons. Le magasin et la plaque arrière révèlent généralement l'attache coincée.
Retirez soigneusement l'attache bloquée.
Remontez le magasin et serrez les trois boulons desserrés.
Fixez la batterie chargée à l'outil.
Chargez les clous dans le magasin.
Reprenez le fonctionnement normal.

Si l'attache coincée ne peut pas être retirée, retournez à un centre de service agréé où l'attache endommagée pourra être retirée. N'oubliez pas que l'outil Fusion contient de l'air sous pression à tout moment, même lorsque la batterie est retirée.

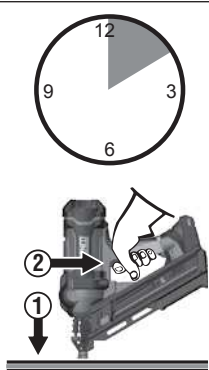

Cet outil est équipé d'une fonction électronique de "Time-Out". Cet outil sera temporairement désactivé dans l'une des conditions suivantes :

1. L'élément de contact de la pièce est appuyé contre la pièce, mais la gâchette n'est pas pressée dans un délai d'environ 5 secondes.
2. La gâchette est pressée, mais l'élément de contact avec la pièce n'est pas enfoncé dans un délai d'environ 3 secondes. (Mode contact-actionnement uniquement).
 - Il suffit de relâcher la gâchette et de relâcher l'élément de contact de la pièce pour qu'elle reprenne son fonctionnement normal.



L'outil est équipé d'un dispositif de verrouillage des attaches. L'outil ne tirera pas les 3 à 6 dernières attaches. Cette caractéristique permet d'éviter l'usure inutile de l'outil. Lorsque l'outil se verrouille, chargez une bande supplémentaire et continuez.

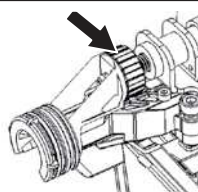

Cet outil est équipé d'un cadran de profondeur de conduite. En tournant le cadran vers la droite, on peut enfoncer l'attache, en tournant le cadran vers la gauche, on laisse l'attache en position haute ou relevée. Enfoncez une attache dans un morceau de bois pour tester la profondeur.
En tournant le cadran dans la direction indiquée sur l'image, l'élément de fixation s'enfonce plus profondément dans le bois.

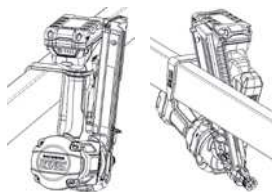

Cet outil est équipé d'un crochet de ceinture réglable à 6 positions pour les droitiers et les gauchers. Le crochet permet de soutenir l'outil en toute sécurité lorsqu'il est suspendu aux solives et aux chevrons.



Dans la mesure du possible, tenez l'outil à angle droit par rapport à la surface de travail.

Indicateur LED ON-Clignotant

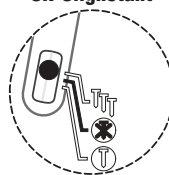

Éteignez toujours l'outil avant de le ranger. Comme mesure de protection supplémentaire, l'outil s'éteint automatiquement 60 minutes après la dernière activation.
En cas de blocage d'un angle, le voyant rouge de la poignée clignote en rouge. L'outil tentera de se remettre en marche.
Si le blocage est important, la lame du tournevis se verrouille en place par conception et le voyant rouge clignotant ne s'éteint pas. Contactez un centre de service agréé.

FONCTIONNEMENT DES OUTILS

FR

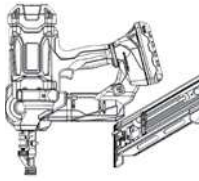
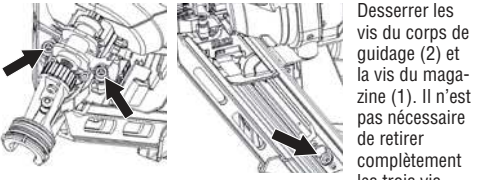
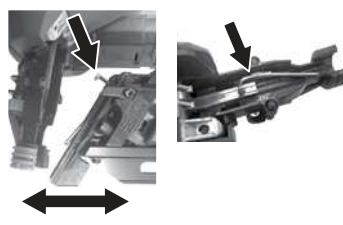
	<p>En cas de blocage mineur des ongles: Éteignez l'outil en appuyant sur le sélecteur vers l'un des symboles de mode pendant environ 1 seconde, puis retirez la pile.</p> <p>Retirez les attaches du magazine. Portez des lunettes de sécurité lorsque vous retirez le magazine.</p>		<p>Pointer le nez de l'outil loin de soi et des autres.</p> <p>Séparer le magasin du corps de l'outil. Ne pas pousser sur le conducteur avec force ou utiliser un marteau pour frapper le conducteur lorsqu'il est visible.</p>
	<p>Desserrer les vis du corps de guidage (2) et la vis du magazine (1). Il n'est pas nécessaire de retirer complètement les trois vis.</p>  <p>Retirez les attaches coincées à l'aide d'une pince ou d'un tournevis. Fixez le magasin et serrez les vis.</p> <p>N'oubliez pas ! L'outil Fusion est chargé d'air comprimé dans une chambre scellée en usine. Ne modifiez pas l'assemblage de l'entraînement.</p>		

Chargement des Batteries

1. Placez le bloc de batteries dans le chargeur.
2. Alignez les nervures surélevées du bloc de batteries avec la rainure du chargeur.
3. Appuyez sur le bloc de batteries pour vous assurer que les contacts du bloc de batteries s'engagent correctement avec les contacts du chargeur. Lorsque'il est correctement branché, le voyant rouge s'allume. Le voyant rouge clignotant indique que le chargement est rapide.
4. Le clignotement des lumières rouge et verte indique que le bloc de batteries est défectueux. Renvoyez le bloc-piles au centre de service autorisé SENCO le plus proche pour inspection ou remplacement.
5. Un voyant rouge fixe indique que la batterie est en charge.
6. Lorsque votre bloc-batterie est chargé à 80 %, le voyant rouge reste allumé et le voyant vert clignote. Lorsque la batterie est complètement chargée, le voyant rouge s'éteint et le voyant vert s'allume.
7. Après une utilisation normale, une heure de charge est nécessaire pour que la batterie soit complètement chargée. Un temps de charge maximum de Une heure ou moins est nécessaire pour recharger une batterie complètement déchargée.
8. Le bloc-piles devient légèrement chaud au toucher pendant la charge. Ceci est normal et n'indique pas un problème.

Le bloc de batteries abrite 4 lumières LED colorées. Ces LED indiquent l'état de charge et les éventuels problèmes à l'intérieur du bloc de batteries.

Mode	Bloc de batteries Inséré ?	Alimentation	Charge/Plein	Condition	Évaluer	Temp. Retard	Erreur
Veille/alimentation	Non	Fade	x	x	x	x	x
Mise en veille complète	Oui	Fade	Fade	Prêt à l'emploi	x	x	x
Charge	Oui	Vert solide	Vert clignotant	<80%	x	x	x
Entièrement chargé	Oui	Vert en déclin	Vert décoloré	100%	x	x	x
Évaluation	Oui	Vert solide	x	Mesurant	Clignotement Orange	x	x
*Temp Delay	Oui	Vert solide	x	Chaud/Froid	x	Clignotement Orange	x
Défectueux	Oui	Vert solide	x	Endommagé	x	x	Rouge vif

Figure 2 Voyants de niveau de charge de la batterie

CHARGEMENT DES BATTERIES

Appuyez sur le bouton rouge surélevé du bloc-batterie pour vérifier la charge :



- Rouge clignotant = 0-15% de charge
- Rouge Marche = 16-25% de frais
- Rouge et orange allumés = 26-50% de charge
- Rouge, orange et vert On = 51-75% de frais
- Tout en marche = 76-100% de charge

FR

Conseils pour maintenir une durée de vie maximale de la batterie :

- Chargez le bloc de batteries avant qu'il ne soit complètement déchargé.
- Arrêtez toujours le fonctionnement de l'outil et chargez la batterie lorsque vous remarquez que l'outil est moins puissant.
- Ne rechargez jamais une batterie complètement chargée.
- Une surcharge réduit la durée de vie de la batterie.

SYMBOLES DU CHARGEUR

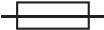
SYMBOLES	SIGNALISATION
	Classe II à double isolation
	ATTENTION : Haute tension
	Fusible à retardement



ÉLIMINATION DES BATTERIES

- Ne jetez pas les outils électriques, les batteries et les batteries rechargeables avec les déchets ménagers.
- Les outils électriques et les batteries arrivés en fin de vie doivent être collectés séparément et renvoyés à une installation de recyclage compatible avec l'environnement.
- Renseignez-vous auprès de votre autorité locale ou de votre détaillant pour obtenir des conseils sur le recyclage et connaître le point de collecte.

DÉPLACEMENT DES BATTERIES

- Veillez à ce que les bornes de contact des piles soient protégées et isolées pour éviter les courts-circuits.
- Veillez à ce que le bloc de batteries soit protégé contre tout mouvement à l'intérieur de l'emballage.
- NE PAS transporter des batteries qui sont fissurées ou qui fuient.

Entretien

Lisez la section intitulée "Avertissements de sécurité" avant de procéder à la maintenance de l'outil.

1. Une fois la batterie retirée, effectuez une inspection quotidienne pour vous assurer que le nez et la gâchette sont libres de mouvement. N'utilisez pas l'outil si le nez ou la gâchette se bloque ou se lie.
2. La lubrification du système d'alimentation n'est pas nécessaire. NE PAS HUILER.
3. Nettoyez l'outil quotidiennement et vérifiez son usure, en particulier la mèche et le nez. Remplacez-les si nécessaire.



Les réparations autres que celles décrites ici ne doivent être effectuées que par un personnel formé et qualifié.

Accessoires

SENCO propose une gamme complète d'accessoires pour vos outils SENC0, notamment :

- Batterie
- Crochet de ceinture
- Chargeur de batterie
- Sac de rangement
- Lunettes de sécurité
- Magazine étendu

FR

Pour plus d'informations ou un catalogue complet et illustré des accessoires SENC0, demandez à votre représentant.

Spécifications des Fixations

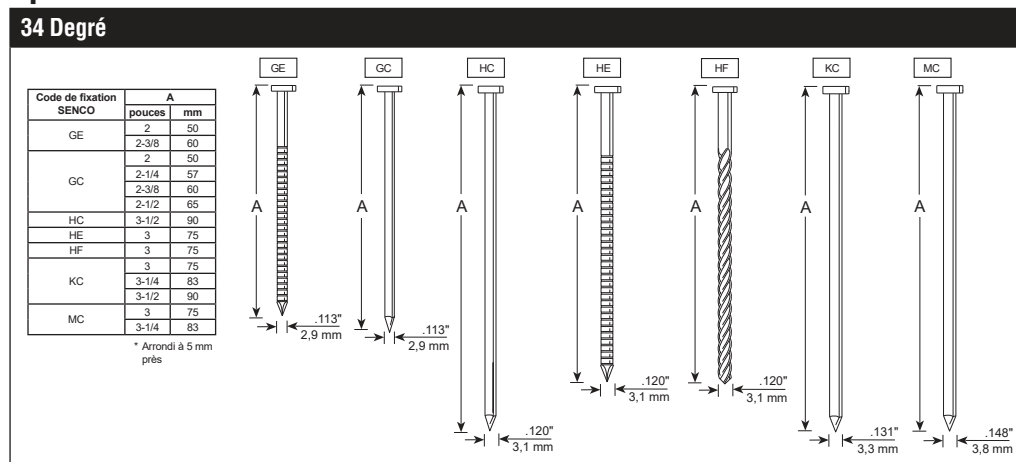

Spécifications Techniques

	34 Degré
Tension	18 volts Li-ion - 3 Ahr
Poids	4.5 kg (sans batterie)
Hauteur	36,6 cm
Longueur	35,6 cm
Largeur	14 cm
Taux de conduite recommandé	500/Hr
Capacité de fixation	Bande unique (40 attaches)
Gamme d'attaches	50 mm - 90 mm
Gamme de collationnement	34 Degré
Témoin lumineux	État de la batterie, température de l'outil, entretien, blocage
Temps de recharge	1 heure maximum, 30 minutes à 75% de la capacité

Informations Sur Le Bruit Et Les Vibrations

Mesuré selon EN60745-1 : 2009 + A11 : 2020 et EN60745-2-16 : 2010	
Niveau de puissance sonore (incertitude K=3dBa)	L _w = 96.0 dB(A)
Niveau de pression acoustique (incertitude K=3dBa)	L _p = 85.0 dB(A)
Niveau de vibration total (émission ah)	ah = 9.2 m/s ²
Niveau de vibration total (incertitude K)	1.5 m/s ²

FR

Notes : Le total des vibrations déchargées a été mesuré conformément à une méthode d'essai standard et peut être utilisé pour comparer un outil à un autre.

La valeur totale de vibration déclarée peut également être utilisée dans une évaluation préliminaire de l'exposition.

Avertissement : L'émission de vibrations lors de l'utilisation réelle de l'outil électrique peut différer de la valeur totale déclarée selon la manière dont l'outil est utilisé.

Il convient d'identifier les mesures de sécurité visant à protéger l'opérateur, qui sont basées sur une estimation de l'exposition dans les conditions réelles d'utilisation (en tenant compte de toutes les parties du cycle de fonctionnement, telles que les moments où l'outil est éteint et où il fonctionne à vide, en plus du temps de déclenchement).

Dépannage

Problème/Symptôme	Cause Probable	Mesures Correctives
Le fait d'appuyer sur le commutateur de mode ne déclenche pas le feu vert.	Vérifiez la batterie.	Retirer et rattacher.
	Le PCB n'est pas alimenté.	Appuyez une fois sur la gâchette pour activer le tableau. Ensuite, choisissez le sélecteur de mode.
	Composants électroniques endommagés.	Retournez à un centre de service autorisé.
Feu rouge allumé.	Batterie faible.	Rechargez ou remplacez la batterie. Vérifiez la connexion de la batterie à l'outil.
	Entretien nécessaire.	La puissance des outils est-elle bonne ? Si la puissance de l'outil semble faible, retournez au centre de service pour une vérification de la pression
Feu rouge clignote.	Blocage des attaches.	L'outil tentera de récupérer.
		Les attaches ont-elles bien fonctionné ?
		Enlever la batterie
		Vérifiez si un clou bloque la prochaine fixation.
		Inspectez le magazine à la recherche d'un clou tordu.
	Enlever le chargeur et inspecter le corps du guide.	
L'outil ne fonctionne pas.	Retour au centre de service pour réparation.	
Remarque : si l'outil s'est bloqué et que le mécanisme déclenche une récupération automatique, l'outil peut effectuer une série de clics au fur et à mesure qu'il repositionne le conducteur. Ceci est normal.		
La lumière rouge faiblit toutes les 1,4 secondes.	Température interne élevée.	Laissez l'outil refroidir au moins 15 minutes. L'outil refroidira complètement en 30 minutes.

DÉPANNAGE

L'outil ne démarre pas ou fonctionne lentement.	La batterie est déchargée ou a une cellule morte.	Remplacer ou recharger la batterie.
	L'élément de contact de la pièce est bloqué.	Retirez la batterie, puis inspectez l'outil pour assurer le libre mouvement de l'élément de contact de la pièce.
	L'élément de contact de la pièce ou les interrupteurs à gâchette sont endommagés.	Renvoyez l'outil au représentant autorisé du service SENCO.
L'outil ne pousse pas la fixation à la profondeur désirée.	Mauvais réglage de la profondeur de conduite.	Consultez le manuel d'utilisation pour un réglage correct.
	Outil non pressé fermement contre la pièce.	Tenir l'outil fermement en place lors de l'enfoncement de l'attache.
	L'application de l'entraînement est trop rigoureuse.	Consultez le manuel de l'opérateur pour les applications appropriées.
	Perte de pression.	Renvoyez l'outil au représentant autorisé du service SENCO.
L'outil fonctionne mais n'actionne pas la fixation.	La batterie est déchargée ou a une cellule morte.	Rechargez ou remplacez par une batterie neuve.
	Bourrage d'ongles dans le guide.	Consultez le manuel de l'opérateur pour les instructions de déblocage.
	Le mécanisme doit être réparé.	Renvoyez l'outil au représentant autorisé du service SENCO.
	L'outil est surchauffé.	Laissez l'outil refroidir et insérez une nouvelle pile.
	L'embout du conducteur n'est pas situé au-dessus de l'attache.	Recharger la batterie et permettre à l'outil de rétracter automatiquement le conducteur.
Mauvaise alimentation / blocage des outils.	Accumulation de débris dans le mécanisme.	Nettoyer l'outil, nettoyer le magasin ou installer le kit de pièces détachées.
	L'embout du conducteur n'est pas situé au-dessus de l'attache.	
Conducteur cassé ou usé.		Renvoyez l'outil au représentant autorisé du service SENCO.
L'outil ne revient pas complètement.	Batterie faible.	Recharger la batterie et permettre à l'outil de rétracter automatiquement le conducteur.

Garantir la longévité de votre outil de finition sans fil

Bienvenue dans la famille des produits SENCO. SENCO apporte 50 ans d'engagement à nos clients et aux systèmes de fixation électrique. Nous nous consacrons à faire en sorte que vos outils fonctionnent au mieux de leurs capacités, et nous comprenons qu'il est important d'assurer la longue durée de vie de vos outils. Voici quelques conseils d'utilisation et de service.

- Commencez par des batteries complètement chargées au début de chaque journée de travail.
- Réglez la profondeur d'enfoncement de votre outil SENCO de manière à ce que les fixations ne soient pas trop enfoncées.
- Pour maximiser la durée de vie de la batterie, suivez les recommandations de stockage et de charge de ce manuel.
- Gardez votre cloueuse sans fil aussi propre et exempte de débris que possible.
- Entretenez votre outil SENCO régulièrement pour vous assurer que votre outil est productif et vous aide à gagner de l'argent au travail. Consultez le guide d'entretien ci-dessous pour connaître les intervalles d'entretien recommandés.

Si votre cloueuse sans fil a besoin d'être réparée, des distributeurs SENCO sont à votre disposition. Pour connaître l'adresse la plus proche de chez vous, consultez le site web de SENCO (www.senco-emea.com).

Les services recommandés sont les suivants

- Vérifier le système électrique
- Vérifier le système d'alimentation
- Vérifier la piste de conduite
- Ajouter de la graisse au piston et au conducteur

Inhoudsopgave

NL









Symbolen	52
Algemene Beschrijving	53
Algemene Veiligheidswaarschuwingen Voor Elektrisch Gereedschap	53
Veiligheid Op De Werkplaats.....	53
Elektrische Veiligheid.....	53
Persoonlijke Veiligheid	53
Gebruiken Onderhoud Van Elektrisch Gereedschap.....	54
Gebruik En Onderhoud Van Gereedschap Op Accu's	54
Onderhoud	54
Veiligheidswaarschuwingen voor Spijpermachines	54
Aanvullende Veiligheidswaarschuwingen	55
Gebruik van Gereedschap	56
Accu Gebruik	56
Functionele Bediening	58
Werking Van Het Gereedschap	59
Accu Opladen	62
Symbolen op de Lader.....	63
Verwijdering van de accu.....	63
Accu transport.....	63
Onderhoud	63
Hulpstukken	63
Specificaties Bevestigingsmiddel	64
Technische Specificaties	64
Informatie Over Geluid / Trillingen	64
Probleemoplossingen	65
Conformiteitsverklaring	391
Beperkte Garantie	393

SYMBOLEN

De volgende signalen en betekenissen zijn bedoeld om de risiconiveaus van dit product uit te leggen.

SYMBOOL	SIGNAAL	BETEKENIS
	GEVAAR:	Geeft een gevaarlijke situatie aan die, indien deze niet wordt vermeden, de dood of ernstig letsel tot gevolg zal hebben.
	WAARSCHUWING:	Geeft een gevaarlijke situatie aan die, als deze niet wordt vermeden, kan leiden tot ernstig of dodelijk letsel.
	VOORZICHTIG:	Geeft een gevaarlijke situatie aan die, als deze niet wordt vermeden, kan leiden tot licht of matig letsel.
	OPMERKING:	(Zonder veiligheidswaarschuwingssymbool) geeft informatie aan die als belangrijk wordt beschouwd, maar die geen verband houdt met mogelijk letsel (bijv. Berichten over materiële schade).

Sommige van de volgende symbolen kunnen op dit product worden gebruikt. Bestudeer ze en leer hun betekenis. Een juiste interpretatie van deze symbolen stelt u in staat het product op een betere en veiligere manier te bedienen.

SYMBOOL	NAAM	AANWIJZING / UITLEG
	Veiligheidswaarschuwing	Geeft een mogelijk gevaar voor persoonlijk letsel aan.
	Lees de gebruikershandleiding	Om het risico op letsel te verminderen, moet de gebruiker de gebruikershandleiding lezen en begrijpen voordat hij dit product gebruikt.
	Oogbescherming	Draag altijd oogbescherming met zieschermen, die voldoen aan en die gemarkeerd zijn met EN 166.
		Aangezien een vinger op de trekker kan leiden tot onbedoelde bediening, mag uw vinger niet op de trekker rusten wanneer u het gereedschap oppakt, beweegt tussen werkgebieden en posities of loopt. Controleer voor gereedschappen met selectieve bediening altijd het gereedschap voor gebruik om er zeker van te zijn dat de juiste modus is geselecteerd. Dit gereedschap heeft een selectieve activering voor contactactivering of continue contactactivering door selectie van moduskeuzeschakelaars of het is een contactactiverings- of continue activeringscontact gereedschap en is gemarkeerd met een symbool. Als u dit gereedschap in selectieve bedieningsmodus gebruikt, zorg er dan altijd voor dat het in de juiste bedieningsinstelling staat. Wees voorzichtig bij het wisselen van de activeringsmethode naar de andere.
	Niet oliën	Routinematige smering is niet nodig.
	Waarschuwing voor vochtige omstandigheden	Niet blootstellen aan regen en niet op vochtige locaties gebruiken.
	Recyclage	Dit product maakt gebruik van lithium-ionbatterijen. Lokale, provinciale of federale wetten kunnen het weggooien van batterijen bij het gewone afval verbieden. Raadpleeg uw plaatselijke afvalautoriteit voor informatie over beschikbare recycling- en / of verwijderingsopties.
V	Volt	Spanning
	Gelijkstroom	Type stroomkarakteristiek



Algemene Beschrijving

Elektrisch handgereedschap voor het afvuren van een bevestigingsmiddel, bestaande uit een pneumatische aandrijfeenheid, een geleidingslichaam en een magazijn waarin energie in een lineaire beweging wordt toegevoerd aan een geladen bevestigingsmiddel met als doel het bevestigingsmiddel in gedefinieerde materialen te schieten.

Algemene Veiligheidswaarschuwingen Voor Elektrisch Gereedschap

WAARSCHUWING

Lees alle veiligheidswaarschuwingen en alle instructies. Het niet opvolgen van alle onderstaande instructies kan leiden tot elektrische schokken, brand en / of ernstig letsel.

NL

Bewaar alle waarschuwingen en instructies voor toekomstig gebruik. De term “elektrisch gereedschap” in de waarschuwingen verwijst naar uw elektrisch gereedschap met netvoeding (met snoer) of uw elektrisch gereedschap op accu's (zonder snoer).

VEILIGHEID OP DE WERKPLAATS

1. **Houd de werkomgeving opgeruimd en goed verlicht.** Rommelige of donkere zones lokken ongelukken uit.
2. **Gebruik geen elektrisch gereedschap in een ruimte met ontploffingsgevaar, zoals de aanwezigheid van ontbrandbare vloeistoffen, gassen of stof.** Elektrisch gereedschap wekt vonken op die stof of dampen kunnen doen ontbranden.
3. **Houd kinderen en omstanders uit de buurt tijdens het gebruik van elektrisch gereedschap.** Afleiding kan ertoe leiden dat u de controle over het gereedschap verliest.

ELEKTRISCHE VEILIGHEID

4. **De stekker van het elektrisch gereedschap moet in het stopcontact passen. Wijzig de stekker op geen enkele manier. Gebruik geen verloopstekkers bij geaarde elektrische gereedschappen.** Ongewijzigde stekkers en passende stopcontacten verminderen het risico op elektrische schokken.
5. **Vermijd lichamelijk contact met geaarde oppervlakken, zoals leidingen, radiatoren, fornuizen en koelkasten.** Er is een verhoogd risico op elektrische schokken als uw lichaam geaard is.
6. **Stel elektrisch gereedschap niet bloot aan regen of vochtige omstandigheden.** Water dat in elektrisch gereedschap binnen dringt, verhoogt het risico op elektrische schokken.
7. **Maak geen misbruik van het snoer. Gebruik het snoer nooit om het elektrische gereedschap te dragen of om de stekker uit het stopcontact te trekken. Houd het snoer uit de buurt van hitte, olie, scherpe randen of bewegende onderdelen.** Beschadigde of verstrengelde snoeren verhogen het risico op elektrische schokken.
8. **Als u buitenshuis met elektrisch gereedschap werkt, gebruik dan een verlengsnoer dat geschikt is voor buitenshuis gebruik.** Het gebruik van een snoer dat geschikt is voor buitenshuis gebruik, vermindert het risico op elektrische schokken.
9. **Als het gebruik van elektrisch gereedschap op een vochtige locatie onvermijdelijk is, gebruik dan een voeding met aardlekschakelaar (RCD).** Het gebruik van een aardlekschakelaar verkleint het risico op elektrische schokken.

PERSOONLIJKE VEILIGHEID

10. **Blijf alert, let goed op wat u doet en ga met gezond verstand te werk bij het gebruik van elektrisch gereedschap. Gebruik geen elektrisch gereedschap als u moe bent of onder invloed bent van drugs, alcohol of medicijnen.** Een moment van onoplettendheid tijdens het gebruik van elektrisch gereedschap kan ernstig persoonlijk letsel tot gevolg hebben.
11. **Gebruik persoonlijke beschermingsmiddelen. Draag altijd oogbescherming.** Beschermingsmiddelen zoals een stofmasker, slipvast veiligheidsschoenen, veiligheidshelm of gehoorbescherming dat onder de juiste omstandigheden wordt gebruikt, zal persoonlijk letsel verminderen.
12. **Voorkom ongewenst starten. Zorg ervoor dat de schakelaar in de uit-stand staat voordat u het apparaat aansluit op de stroombron en / of accu, en voor u het gereedschap oppakt of draagt.** Het dragen van elektrisch gereedschap met uw vinger op de schakelaar, of elektrisch gereedschap van stroom voorzien met een reeds ingeschakelde schakelaar, kan tot ongelukken leiden.
13. **Verwijder alle afstelsleutels of moersleutels voordat u het elektrische gereedschap aanzet.** Een afstelsleutel of moersleutel die aan een draaiend deel van het elektrisch gereedschap is bevestigd, kan persoonlijk letsel tot gevolg hebben.
14. **Reik niet te ver. Zorg ervoor dat u altijd stevig staat en in evenwicht blijft.** Dit zorgt voor een betere controle over het elektrische gereedschap in onverwachte situaties.
15. **Draag gepaste kleding. Draag geen losse kleding of sieraden. Houd uw haar, kleding en handschoenen uit de buurt van bewegende onderdelen.** Loshangende kleding, sieraden of lang haar kunnen door bewegende onderdelen worden gegrepen.
16. **Als er voorzieningen zijn voor het aansluiten van stofafzuig en stofopvang, zorg er dan voor dat deze zijn aangesloten en correct worden gebruikt.** Het gebruik van stofopvang kan stofgerelateerde gevaren verminderen.
17. **Laat de vertrouwdheid die u door veelvuldig gebruik van gereedschappen opdoet, u niet in staat stellen zelfgenoegzaam te worden en zo de veiligheidsprincipes van gereedschap te negeren.** Een onzorgvuldige handeling kan binnen een fractie van een seconde ernstig letsel veroorzaken.

ALGEMENE VEILIGHEIDSWAARSCHUWINGEN VOOR ELEKTRISCH GEREEDSCHAP

GBRUIKEN ONDERHOUD VAN ELEKTRISCH GEREEDSCHAP

18. **Forceer het elektrische gereedschap niet. Gebruik het juiste elektrische gereedschap voor uw toepassing.** Het juiste elektrische gereedschap zal het werk beter en veiliger doen in het tempo waarvoor het is ontworpen.
19. **Gebruik het elektrische gereedschap niet als de schakelaar het niet aan- en uitzet.** Elk elektrisch gereedschap dat niet met de schakelaar kan worden bediend, is gevaarlijk en moet worden gerepareerd.
20. **Haal de stekker uit het stopcontact en / of de accu uit het elektrisch gereedschap voordat u afstellingen maakt, hulpstukken vervangt of het elektrisch gereedschap opbergt.** Dergelijke preventieve veiligheidsmaatregelen verminderen het risico dat het elektrische gereedschap per ongeluk wordt gestart.
21. **Bewaar ongebruikte elektrische gereedschappen buiten het bereik van kinderen en laat personen die niet bekend zijn met het elektrische gereedschap of met deze instructies niet met het elektrische gereedschap werken.** Elektrisch gereedschap is gevaarlijk in handen van ongetrainde gebruikers.
22. **Onderhoud het elektrisch gereedschap. Controleer op verkeerde uitlijning of het vastlopen van bewegende onderdelen, op breuk van onderdelen en op elke andere toestand die de werking van het elektrische gereedschap kan beïnvloeden. Laat beschadigde delen repareren voor het in gebruik nemen van het elektrisch gereedschap.** Veel ongevallen worden veroorzaakt door slecht onderhouden elektrisch gereedschap.
23. **Houd snijgereedschap scherp en schoon.** Goed onderhouden snijgereedschappen met scherpe snijkanten lopen minder snel vast en zijn gemakkelijker te controleren.
24. **Gebruik het elektrische gereedschap, de hulpstukken en de gereedschapsbits en dergelijke volgens deze instructies, rekening houdend met de werkomstandigheden en de uit te voeren werkzaamheden.** Het gebruik van het elektrische gereedschap voor andere werkzaamheden dan waarvoor het bedoeld is, kan tot gevaarlijke situaties leiden.
25. **Houd handgrepen en grijpvlakken droog, schoon en vrij van olie en vet.** Gladde handvatten en grijpvlakken zorgen ervoor dat het gereedschap in onverwachte situaties niet veilig kan worden gehanteerd en gecontroleerd.

NL

GBRUIK EN ONDERHOUD VAN GEREEDSCHAP OP ACCU'S

26. **Uitsluitend opladen met de lader die door de fabrikant is gespecificeerd.** Een lader die geschikt is voor een bepaald type accu, kan brandgevaar opleveren bij gebruik met een andere accu.
27. **Gebruik elektrisch gereedschap alleen met de speciaal daarvoor bestemde accupacks.** Het gebruik van andere accu's kan leiden tot letsel en brand.
28. **Als de accu niet in gebruik is, houd deze dan uit de buurt van andere metalen voorwerpen, zoals paperclips, munten, sleutels, spijkers, schroeven of andere kleine metalen voorwerpen, die een verbinding van de ene pool naar de andere kunnen maken.** Kortsluiting tussen de accupolen kan brandwonden of brand veroorzaken.
29. **Door misbruik kan vloeistof uit de acculekken; vermijd contact. Als er per ongeluk contact optreedt, spoel dan met water. Als er vloeistof in de ogen komt, zoek dan ook medische hulp.** Vloeistof die uit de accu komt, kan irritatie of brandwonden veroorzaken.
30. **Gebruik geen accu of gereedschap dat beschadigd of aangepast is.** Beschadigde of gewijzigde accu's kunnen onvoorspelbaar gedrag vertonen, wat kan leiden tot brand, explosie of risico op letsel.
31. **Volg alle oplaadinstructies en laad de accu of het gereedschap niet op buiten het in de instructies gespecificeerde temperatuurbereik.** Onjuist opladen of bij temperaturen buiten het gespecificeerde bereik kan de accu beschadigen en het risico op brand vergroten.

ONDERHOUD

32. **Laat uw elektrische gereedschap onderhouden door een gekwalificeerde reparateur en gebruik alleen identieke vervangingsonderdelen.** Dit zorgt ervoor dat de veiligheid van het elektrische gereedschap wordt gehandhaafd.
33. **Onderhoud nooit beschadigde accu's.** Onderhoud aan accupacks mag alleen worden uitgevoerd door de fabrikant of geautoriseerde serviceproviders.

Veiligheidswaarschuwingen voor Spijkermachines

1. **Ga er altijd van uit dat het gereedschap bevestigingsmiddelen bevat.** Onzorgvuldig gebruik van de spijkermachine kan leiden tot onverwacht afvuren van bevestigingsmiddelen en persoonlijk letsel.
2. **Richt het apparaat niet op uzelf of iemand in de buurt.** Onverwachte activering zal het bevestigingsmiddel ontladen en letsel veroorzaken.
3. **Bedien het gereedschap alleen als het stevig tegen het werkstuk is geplaatst.** Als het gereedschap geen contact maakt met het werkstuk, kan het bevestigingsmiddel van uw doelwit worden wegkaatsen.
4. **Koppel het gereedschap los van de stroomvoorziening als het bevestigingsmiddel in het gereedschap blokkeert.** Tijdens het verwijderen van een geblokkeerd bevestigingsmiddel, kan de spijkermachine per ongeluk worden geactiveerd als deze is aangesloten.
5. **Wees voorzichtig bij het verwijderen van een geblokkeerd bevestigingsmiddel.** Het mechanisme kan onder druk staan en het bevestigingsmiddel kan met kracht worden losgelaten terwijl wordt geprobeerd een geblokkeerde toestand los te maken.
6. **Gebruik deze spijkermachine niet voor het bevestigen van elektrische kabels.** De machine is niet ontworpen voor het bevestigen van elektrische kabels en kan de isolatie van elektrische kabels beschadigen, waardoor elektrische schokken of brandgevaar kunnen ontstaan.
7. **Draag gehoorbeschermers.** Blootstelling aan lawaai kan gehoorbeschadiging veroorzaken.
8. **Houd het elektrische gereedschap vast aan de geïsoleerde grijpvlakken wanneer u een handeling uitvoert waarbij het bevestigingsmiddel in contact kan komen met verborgen bedrading.** Bevestigingsmiddelen die in contact komen met een draad die "onder spanning" staat, kunnen blootliggende metalen delen van het elektrische gereedschap "onder spanning" brengen en de gebruiker een elektrische schok geven.

SAFETY WARNINGS

9. **Gebruik het elektrische gereedschap niet op plaatsen waar de omgevingstemperatuur lager dan 4 ° C (39,2 ° F) is of hoger dan 40 ° C (105 ° F) kan zijn.**
10. **Een kortsluiting van de accu leidt tot een grote stroomstoot, kan oververhitting, mogelijke brandwonden en zelfs een defect veroorzaken.**
 - Raak de aansluitingen niet aan met geleidend materiaal.
 - Bewaar de accu niet in een container met andere metalen voorwerpen zoals spijkers, munten, enz.
 - Stel de accu niet bloot aan water of regen.
11. **Achtereenvolgens opladen kan oververhitting veroorzaken. Als u accu's achtereenvolgens moet opladen, wacht dan ongeveer 15 minuten tot de lader afgekoeld is.**

NL

Aanvullende Veiligheidswaarschuwingen



Draag altijd oogbescherming met zijschermen die zijn gemarkeerd om te voldoen aan ANSI Z87.1. CE EN166. Zorg ervoor dat iedereen in uw werkgebied hetzelfde type veiligheidsbril draagt.



GEVAAR

HetFusion-gereedschap wordt geladen met perslucht in een verzegelde kamer. Laat de perslucht ontsnappen voordat u onderhoud of reparatie uitvoert.

De onder druk staande lucht moet voorafgaand aan het onderhoud worden afgelaten. Belangrijke componenten zoals de zuiger / aandrijfeenheid, tandwielkast, zuigeraanslag en geleidingslichaam maken allemaal deel uit van de aandrijfeenheid.

Opzettelijk knoeien met de aandrijfeenheid kan resulteren in het vrijkomen van de aandrijving.

Elke reparatie of upgrade die toegang tot de drukkamer vereist, kan worden uitgevoerd door een geautoriseerde Senco-dealer of servicecentrum.

Koppel het gereedschap los van de accu bij:

- Het niet onder controle of toezicht staan van de operator.
- Onderhoud of reparatie.
- Verhelpen van het vastlopen van het gereedschap.
- Bij het verplaatsen van het gereedschap naar een nieuwe locatie.
- Aanpassen van de diepteregeling.

Voer bij een losgekoppelde accu een dagelijkse inspectie uit om zeker te zijn van vrije beweging van het werkstukcontactelement en de trekker. Gebruik geen gereedschap als het werkstukcontactelement of de trigger blijft steken of vastloopt.

Verwijder altijd uw vinger van de trekker wanneer u geen bevestigingsmiddelen afvuurt. Draag het gereedschap nooit met de vinger op of onder de trekker. Het gereedschap zal een bevestigingsmiddel afvuren als er tegen het werkstukcontactelement wordt gestoten en de trekker wordt overgehaald.

Schiet bevestigingsmiddelen alleen in geschikte werkoppervlakken; nooit in materialen die te hard zijn om te penetreren.

Drijf geen bevestigingsmiddelen bovenop andere bevestigingsmiddelen of met het gereedschap in een te scherpe hoek; de bevestigingen kunnen afketsen en iemand verwonden.

Bij het gebruik van gereedschap dient men voorzichtig te zijn vanwege de mogelijkheid van terugslag van het gereedschap nadat een bevestigingsmiddel is afgeschoten. Als het werkstukcontactelement na een terugslag onbedoeld opnieuw in contact komt met het werkoppervlak, kan een ongewenst bevestigingsmiddel worden afgevuurd. Laat het gereedschap daarom volledig van het werkoppervlak terugveren nadat een bevestigingsmiddel is afgeschoten om deze toestand te voorkomen. Duw het werkstukcontactelement pas op het werkoppervlak als een tweede bevestiging gewenst is.

Bekijk de activeringsopties.

Drijf geen bevestigingsmiddelen dicht bij de rand van het werkoppervlak. Het werkstuk zal waarschijnlijk splijten en het bevestigingsmiddel kan wegvliegen of afketsen en iemand raken.

Gebruik nooit enig onderdeel van het gereedschap (d.w.z. de dop of het gereedschapslichaam) als hamer. Het gereedschap kan worden geactiveerd of beschadigd raken, wat kan leiden tot een onveilige toestand.

VEILIGHEIDSWAARSCHUWINGEN

NL



Houd handen en andere lichaamsdelen uit de buurt van het gebied dat in de cirkel wordt weergegeven om mogelijk letsel tijdens het gebruik te voorkomen.



Gebruik geen gereedschap zonder gevarenlabel op het gereedschap. Als het label ontbreekt, beschadigd of onleesbaar is, neem dan contact op met uw Senco-vertegenwoordiger om gratis een nieuw label aan te vragen.

WAARSCHUWING Gebruik van Gereedschap



Lees en begrijp de labels op het gereedschap en handleiding. Het niet opvolgen van waarschuwingen kan de DOOD of ERNSTIG LETSEL tot gevolg hebben.



Operatoren en andere personen in de werkomgeving MOETEN een veiligheidsbril met zijkleren dragen.



Houd uw vingers UIT de buurt van de trekker wanneer u geen bevestigingsmiddelen schiet, om onbedoeld afvuren te voorkomen.

De keuze van de trekkermethode is belangrijk. Zie pagina 59 voor de activeringsopties. Richt het gereedschap nooit op uzelf of op andere personen in de omgeving.

Richt het apparaat altijd weg bij het aansluiten van de accu. Verander of verwijder de trekker of de veiligheid niet.

Gereedschappen mogen niet worden gewijzigd zonder schriftelijke toestemming van de fabrikant.

Gebruik klemmen of andere praktische manieren om het werkstuk vast te zetten en te ondersteunen op een stabiel platform. Het werkstuk met de hand of tegen uw lichaam vasthouden is een onstabiel toestand en kan leiden tot controleverlies.

Accu Gebruik



AANVULLENDE VEILIGHEIDSVORSCHRIFTEN VOOR LADER & ACCU CARTRIDGE BEWAAR DEZE INSTRUCTIES



Deze handleiding bevat belangrijke veiligheids- en bedieningsinstructies voor de Senco acculader VB0192 (EU) en VB0198 (VK).

Lees voordat u de Senco acculader VB0192 (EU) en VB0198 (VK) gebruikt alle instructies en waarschuwingsmarkeringen op (1) acculader en (2) accu.



Stel de lader niet bloot aan water, regen of sneeuw.

Gebruik binnenshuis



Het gebruik van een hulpstuk dat niet wordt aanbevolen of verkocht door de fabrikant van de acculader, kan leiden tot brand, elektrische schokken of persoonlijk letsel.

Om het risico van schade aan de elektrische stekker en het snoer te verkleinen, trekt u aan de stekker in plaats van aan het snoer wanneer u de lader loskoppelt.

VEILIGHEIDSWAARSCHUWINGEN VOOR ACCU EN LADER

Zorg ervoor dat het snoer zo is geplaatst dat niemand erop kan trappen of erover kan struikelen en dat het niet onderworpen kan worden aan schade of druk.

Length of Cord (Feet)			
25	50	100	150
16	16	16	14

Largo del Cable (m [pies])			
7.5	15	30	45
16	16	16	14

Longueur du Cordon (en m)			
7.5	15	30	45
16	16	16	14

Taille AWG du Cordon			
16	16	16	14

AANBEVOLEN MINIMUM AWG-FORMAAT VAN VERLENGKABELS VOOR ACCULADERS

Een verlengsnoer mag alleen worden gebruikt als dit absoluut noodzakelijk is. Gebruik van een ongeschikt verlengsnoer kan leiden tot brand en elektrische schokken.

Als er een verlengsnoer moet worden gebruikt, zorg er dan voor:

- Dat de pinnen op de stekker van het verlengsnoer hetzelfde aantal, dezelfde afmeting en dezelfde vorm hebben als die van de stekker op de lader;
- Dat het verlengsnoer correctbedraaid is en in goede staat verkeert; en
- Dat de diameter van de geleiders minstens zo groot is als dege die in de tabel staat aangegeven.

NL

Gebruik de lader niet met een beschadigd snoer of stekker. Laat beschadigde delen onmiddellijk vervangen door een gekwalificeerde servicetechniker.

Gebruik de lader niet als deze een harde klap heeft gekregen, is gevallen of op een andere manier is beschadigd; breng hem naar een erkend SENCO servicecentrum.

Haal de lader of accu niet uit elkaar; breng hem naar een erkend SENCO-servicecentrum indien onderhoud of reparatie vereist is. Onjuiste montage kan leiden tot elektrische schokken of brand.

Om het risico op elektrische schokken te verminderen, dient u de lader uit het stopcontact te halen voordat u met onderhoud of reiniging begint.



Laad de accu niet op bij temperatuur LAGER dan 5°C (32°F) of BOVEN 40°C (104°F).

Gebruik geen optransformator, een motorgenerator of een gelijkstroombatterij.

Laad niet-oplaadbare batterijen niet op.

Zorg ervoor dat de ventilatieopeningen van de lader niet worden bedekt of verstopt.

Bewaar het gereedschap en de accu niet op plaatsen waar de temperatuur 45 °C (113 °F) kan bereiken of overschrijden.

Bewaar accu's voor 30-50% opgeladen. Laad de accu elke zes maanden op.

Verbrand de accu niet, zelfs niet als deze ernstig beschadigd of volledig versleten is. De accu kan bij brand exploderen.

Probeer nooit om twee (2) laders met elkaar te koppelen.

WAARSCHUWING:

Om het risico op brand, persoonlijk letsel en productschade als gevolg van kortsluiting te verkleinen, mag u uw gereedschap, accu of lader nooit in vloeistof onderdompelen en er nooit vloeistof in laten stromen.

Bijtende of geleidende vloeistoffen, zoals zeewater, bepaalde industriële chemicaliën en bleek- of bleekmiddelhoudende producten, enz., Kunnen kortsluiting veroorzaken.

Dit apparaat is niet bedoeld voor gebruik door jonge kinderen of zwakke personen, tenzij ze voldoende onder toezicht staan van een verantwoordelijke persoon om ervoor te zorgen dat ze niet met het apparaat spelen.

Dit apparaat is niet bedoeld voor gebruik door personen (inclusief kinderen) met verminderde lichamelijke, zintuiglijke of geestelijke vermogens, of gebrek aan ervaring en kennis, tenzij ze onder toezicht staan of instructies hebben gekregen over het gebruik van het apparaat door een persoon die verantwoordelijk is voor hun veiligheid. Kinderen moeten onder toezicht staan om te voorkomen dat ze met het apparaat spelen.

Bezoek voor meer informatie, veiligheidstrainingen, materialen en programma's de website op www.senco.eusenco.eu

Functionele Bediening

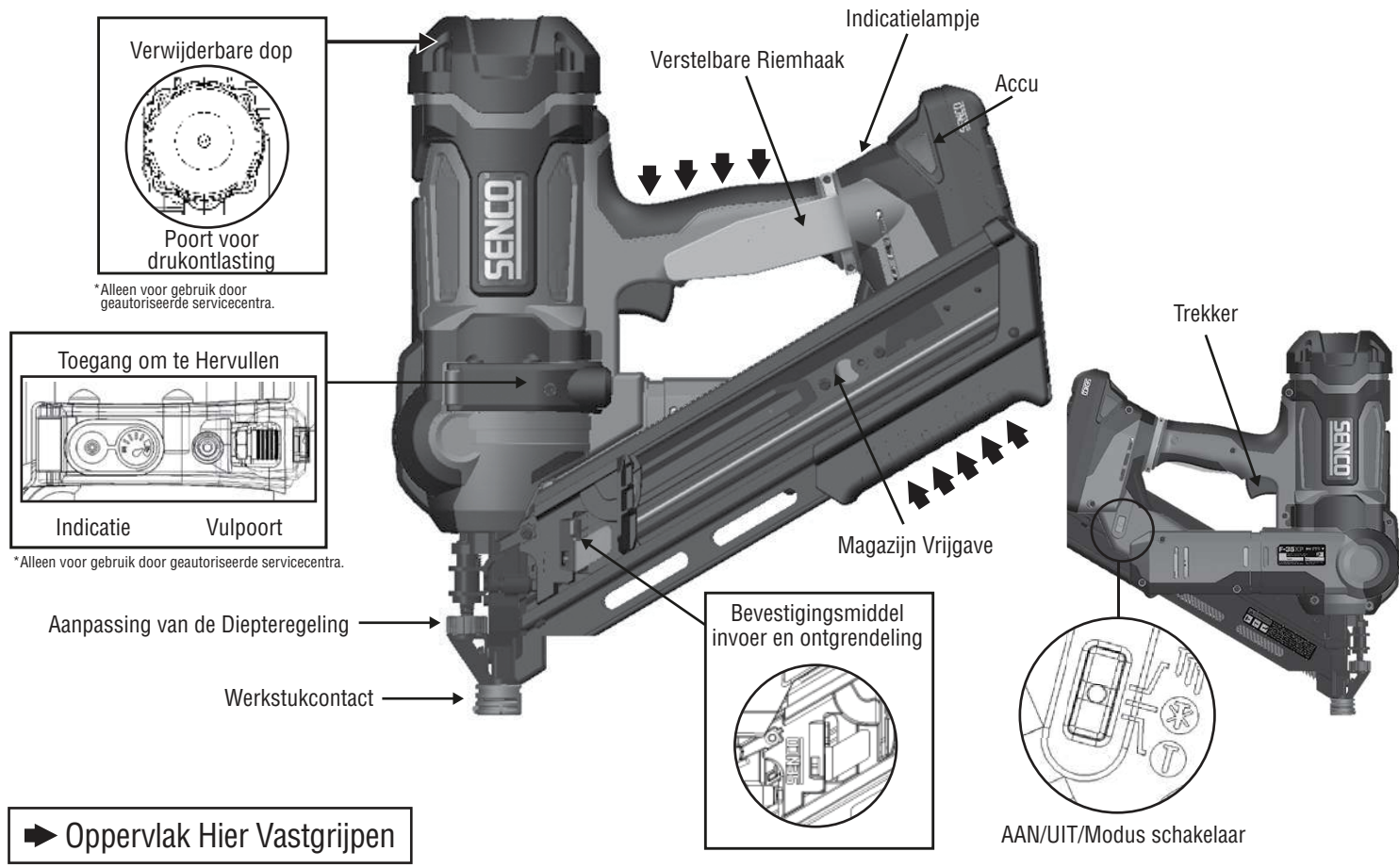

WERKING VAN HET GEREEDSCHAP

LADEN VAN HET GEREEDSCHAP:

Steek een strook spijkers in de achterkant van het magazijn.

- Gebruik alleen originele SENCO-bevestigingsmiddelen (zie Bevestigingsspecificaties).
- Niet laden met ingedrukt werkstukcontact (veiligheidselement) of ingedrukte trekker.

Trek de aanvoerschuif achteruit.

ONTLADEN VAN HET GEREEDSCHAP:

Druk op de knop op de bevestigingsinvoer om de lader van de strip los te maken. Trek de bevestigingsstrip uit de metalen spijkerhouder.

NL

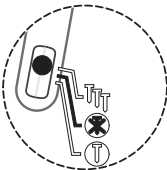
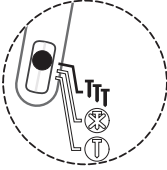
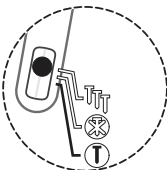

Werking Van Het Gereedschap

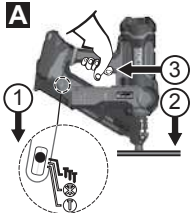
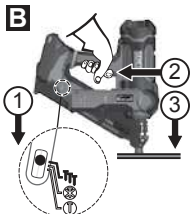
<p>Lees het gedeelte "Veiligheids waarschuwingen" voordat u het gereedschap gebruikt.</p>	
<p>Laad voor het beste resultaat een nieuwe accu op voor het gebruik. (zie "Accu opladen" op pagina 62).</p>	
<p>IndicatieLED AAN-Knipperend</p> 	<p>Het apparaat moet worden uitgeschakeld als het niet wordt gebruikt. Houd een van de zijden van de keuzeschakelaar 1 seconde ingedrukt om het gereedschap uit te schakelen. Indien het toch aan blijft, wordt het gereedschap automatisch na 60 minuten uitgeschakeld.</p>
<p>Alle Fusiongereedschappen zijn uitgerust voor selectieve activering. Hierdoor kan de gebruiker kiezen tussen de volgende bedieningsmodi:</p>	
<p>Indicatie LED AAN-Knipperend</p> 	<p>Contact Activering</p> <p>Door de zijkant van de keuzeschakelaar in de richting van het TTT-symbool (zoals afgebeeld) gedurende 0,5 seconde te drukken, wordt het gereedschap ingeschakeld in de contactactiveringsmodus. Dit wordt aangegeven door de knipperende groene LED van de keuzeschakelaar.</p>
<p>Indicatie LED AAN-Continue</p> 	<p>Sequentieel</p> <p>Door de zijkant van de keuzeschakelaar in de richting van het T-symbool (zoals afgebeeld) gedurende 0,5 seconde te drukken, wordt het gereedschap in sequentiële modus ingeschakeld. Dit wordt aangegeven door de ononderbroken groene LED van de keuzeschakelaar.</p>
<p>In de modus "Contact Activering" kunnen spijkers op twee manieren worden afgevuurd:</p>	

<p>A</p> 	<p>De eerste manier:</p> <ol style="list-style-type: none"> 1. Druk 0,5 seconde op de TTT-zijde van de keuzeschakelaar. Dit wordt aangegeven door de knipperende groene LED op de keuzeschakelaar. 2. Duw het werkstukcontact (veiligheidselement) tegen het werkkoppervlak. 3. Haal de trekker over en het bevestigingsmiddel wordt afgevuurd.
<p>B</p> 	<p>De tweede manier:</p> <ol style="list-style-type: none"> 1. Druk 0,5 seconde op de TTT-zijde van de keuzeschakelaar. Dit wordt aangegeven door de 3 knipperende groene LED op de keuzeschakelaar. 2. Trek aan de trekker. 3. Druk het werkstukcontactelement neer tegen het werkkoppervlak en schiet een bevestigingsmiddel. <p>Deze manier van werken heeft de voorkeur wanneer u een hoge productie en snelafvuren van bevestigingsmiddelen wenst.</p>
<p>In de modus "sequentiële aandrijving" kunnen spijkers slechts op één manier worden afgevuurd:</p>	

WERKING VAN HET GEREEDSCHAP

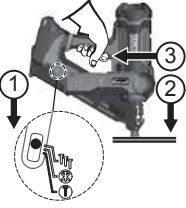
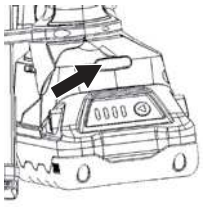
NL

	<ol style="list-style-type: none"> 1. Houd de T-kant van de keuzeschakelaar 0,5 seconde ingedrukt. Dit wordt aangegeven door de ononderbroken groene LED op de keuzeschakelaar. 2. Positioneer werkstukcontact (veiligheids)element tegen het werkoppervlak en druk de beveiliging neer. 3. Trek aan de trekker om het gereedschap in te schakelen en een bevestigingsmiddel af te vuren. <p>Deze werkwijze is handig wanneer u een nauwkeurige plaatsing van de bevestigingen nodig heeft.</p>		<p>Dit gereedschap is uitgerust met een multifunctioneel lampje op de handgreep van het gereedschap. Het lampje geeft aan dat de elektronische bedieningselementen bekrachtigd zijn.</p>
	<p>De Fusion-spijkermachine kan een blokkering detecteren en de aandrijving verplaatsen. De waarschuwingsindicatie gaat knipperen en het gereedschap zal proberen te herstellen.</p>	<p>Continu groen lampje Geeft aan dat het gereedschap is geactiveerd en klaar om te werken. Dit lampje blijft 10 seconden branden nadat de modusknop is ingedrukt. Na deze tijd gaat het lampje uit, maar het gereedschap is nog steeds klaar om te werken. Door de trigger of het werkcontactelement te activeren, gaat dit lampje aan. Als het lampje niet aangaat, zorg er dan voor dat het trigger- of werkcontactelement vrij kan bewegen en niet in de geactiveerde positie is.</p> <p>Continu rood lampje Geeft aan dat het gereedschap heeft gedetecteerd dat de accu bijna leeg is of dat er onderhoud nodig is.</p>	<p>De lage accuconditie wordt eerst gedetecteerd door de accu. Als de accu een lage spanning detecteert, wordt het gereedschap uitgeschakeld. Laad de accu opnieuw op of vervang deze door een volledig opgeladen accu om door te gaan. Als u een volledig lege accu plaatst, kan het rode lampje 10 seconden blijven branden. Als de ontladen accuspanning lager is dan 12,5 volt, kan het gereedschap niet van stroom worden voorzien en zal er geen lampje branden. Vervang door een volledig opgeladen accu. Als de accu leeg is, kan het gereedschap een laatste bevestigingsmiddel afvuren en het rode lampje blijft dan 10 seconden branden. Vervang door een volledig opgeladen accu.</p>
	<p>Dit gereedschap is uitgerust met een indicatielampje bij de AAN / UIT / MODUS-schakelaar. Zie pagina 59 voor gedetailleerde instructies.</p> <p>Notitie: Wanneer het gereedschap zich in de sequentiële modus bevindt, kan een bevestiger niet worden afgevuurd door de trekker over te halen voordat het werkstukcontactelement is geactiveerd. Als het werkstukcontact langer dan 5 seconden wordt geactiveerd, moet het werkstukcontact worden losgelaten om opnieuw te beginnen. Wanneer het gereedschap zich in de contactactiveringsmodus bevindt en de operator de trekker langer dan 3 seconden ingedrukt houdt, gaat het lampje uit en moet de trekker worden losgelaten om opnieuw te beginnen. Selecteer geen contactactiveringsmodus wanneer u werkt op steigers, ladders of platforms waar u uw lichaamshouding moet verplaatsen. Selecteer sequentieel, OFF of koppel de accu los om de kans op letsel bij uzelf of anderen te verkleinen.</p>	<p>Tijdens langdurig gebruik kan het gereedschap eerst de laagspanningstoestand detecteren. Vervang door een volledig opgeladen accu. Als er onderhoud nodig is, zoek dan naar een probleem zoals een losse accu, verlies van laaddruk of kapotte onderdelen. Raadpleeg de Gids voor Probleemoplossing in de handleiding om een diagnose van het probleem te stellen.</p> <p>Langzaam vervagend rood lampje Dit geeft aan dat het apparaat een interne hoge temperatuur heeft gedetecteerd. Langdurig gebruik aan hoge snelheid kan een hoge temperatuur veroorzaken. Blootstelling van het gereedschap aan aanhoudend hoge temperaturen (dak, interieur van voertuig) kan ook de interne temperatuur verhogen. Verlaag de aandrijfsnelheid of verplaats het gereedschap naar een koelere plaats. Het verminderen van warmte leidt tot een langere levensduur van het gereedschap. Een rustperiode van ongeveer 5 minuten zal het hoge temperatuursignaal doen verdwijnen. Na een hoge temperatuurindicatie is ongeveer 30 minuten nodig om het gereedschap op kamertemperatuur te brengen.</p>	

WERKING VAN HET GEREEDSCHAP

Opmerking –bij het verwijderen van de accu wordt de toestand niet gereset.

Knipperend rood lampje

Geeft een vastgelopen bevestigingsmiddel aan.

Het gereedschap detecteert een blokkering die meestal wordt veroorzaakt door een vervormde spijker die in het aandrijfpad is geklemd.

Verwijder de accu uit het gereedschap, plaats de accu opnieuw en schakel het gereedschap in.

Ga naar de volgende stap als het gereedschap niet terugkeert naar de normale werking.

VERWIJDER deACCU

Verwijder alle resterende bevestigingsmiddelen in het magazijn. Zorg ervoor dat eventuele losse bevestigingen van de strip ook worden verwijderd.

Verwijder het magazijn met de bijgevoegde inbusleutel. 3 bouten houden het magazijn op zijn plaats. Onthoud dat de drie bouten niet volledig verwijderd hoeven te worden. Het magazijn en de plaat aan de achterzijde zullen meestal de vastgelopen bevestiger onthullen.

Verwijder voorzichtig de vastgelopen bevestiger.

Zet het magazijn weer in elkaar en draai de drie losgedraaide bouten vast. Bevestig de opgeladen accu op het gereedschap.

Laad spijkers in het magazijn. Hervat de normale werking.

Als de ingeklemde bevestiger niet kan worden verwijderd, breng hem dan terug naar een erkend servicecentrum waar de beschadigde bevestiger kan worden verwijderd.

Onthoud dat het Fusion-gereedschap te allen tijde perslucht bevat, zelfs als de accu is verwijderd.

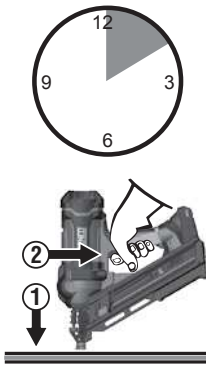

Dit gereedschap is uitgerust met een elektronische "Time-Out"-functie. Het gereedschap wordt tijdelijk uitgeschakeld onder een van de volgende omstandigheden:

1. Werkstukcontactelement wordt neergedrukt tegen het werkstuk, maar de trekker wordt niet binnen ongeveer 5 seconden ingedrukt.
2. Trekker is ingedrukt, maar werkstukcontactelement wordt niet binnen circa 3 seconden neergedrukt. (Alleen contact-activeringsmodus.)
 - Laat de trekker vrij en los het werkstuk contactelement om de normale werking te hervatten.



Het gereedschap is uitgerust met een vergrendeling. Het gereedschap zal de laatste 3-6 bevestigingsmiddelen niet afvuren. Deze functie voorkomt onnodige slijtage van het gereedschap. Wanneer het gereedschap vergrendelt, plaats een extra strip en gaat u verder.

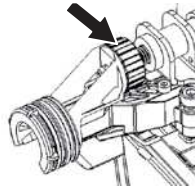

Dit gereedschap is uitgerust met een draaiknop voor de afstelling van de diepteregeling. Als u de knop naar rechts draait, zinkt het bevestigingsmiddel dieper, als u de knop naar links draait, blijft het bevestigingsmiddel hoger of omhoog staan. Drijf een bevestigingsmiddel in een stukje schroot hout om de diepte te testen.

Als u de knop in de richting volgens de afbeelding draait, zal het bevestigingsmiddel dieper in het hout dringen.

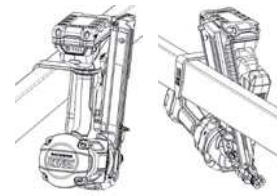

Dit gereedschap is uitgerust met een verstelbare riemhaak met 6 standen voor rechts- en linkshandige operators. De haak zal het gereedschap veilig ondersteunen bij het ophangen aan balken en spanten.

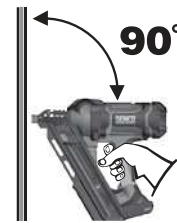

Houd het gereedschap indien mogelijk in een rechte hoek op het werkopervlak.

Indicatie-LED AAN-Knipperend

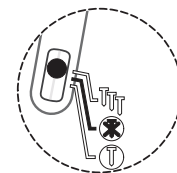

Schakel het gereedschap altijd uit voordat u het opbergt. Als extra beschermingsfunctie wordt het gereedschap 60 minuten na de laatste activering automatisch uitgeschakeld.

Als er een spijkerstoring optreedt, knippert het rode lampje bij het handvat. Het gereedschap zal zich proberen te herstellen.

Als de storing ernstig is, zal de aandrijving op zijn plaats worden vergrendeld en zal het rode knipperlampje niet verdwijnen. Neem contact op met een erkend servicecentrum.

NL

WERKING VAN HET GEREEDSCHAP

NL

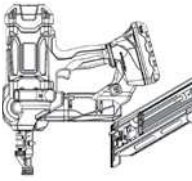
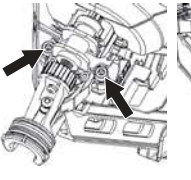
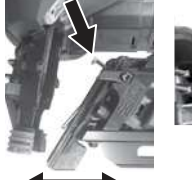
	<p>Mocht er een kleine spijkerstoring optreden: Schakel het gereedschap uit door de keuzeschakelaar ongeveer 1 seconde in de richting van een van de modusymbolen te neer te drukken en verwijder vervolgens de accu.</p> <p>Verwijder bevestigingsmiddelen uit magazijn. Draag een veiligheidsbril bij het verwijderen van het magazijn.</p>		<p>Richt de neus van het gereedschap weg van uzelf en van anderen.</p> <p>Verwijder het magazijn van het gereedschapslichaam.</p> <p>Duw niet met kracht op de aandrijving en gebruik geen hamer om de aandrijving te slaan terwijl deze zichtbaar is.</p>
	<p>Draai de schroeven van het geleideli-chaam (2) en de magazijn-schroef (1) los.</p> <p>De drie schroeven hoeven niet volledig te worden verwijderd</p>		<p>Verwijder het vastgelopen bevestigingsmiddel met een tang of schroevendraaier. Bevestig het magazijn en draai de schroeven vast.</p>
<p>Te onthouden! Het Fusion gereedschap wordt gevuld met perslucht in een in de fabriek afgedichte kamer. Knoei niet met de aandrijfeenheid.</p>			

Accu Opladen

1. Plaats de accu in de lader.
2. Lijn de verhoogde ribben op de accu uit met de groef in de lader.
3. Druk de accu omlaag om er zeker van te zijn dat de contacten op de accu goed aansluiten op de contacten in de lader. Als de aansluiting goed is, gaat het rode lampje branden. Rood knipperend lampje geeft de snelle oplaadmodus aan.
4. Rood en groen knipperend lampje geeft een defecte accu aan. Breng de accu terug naar het dichtstbijzijnde erkende SENCO servicecentrum voor inspectie of vervanging.
5. Continu rood lampje geeft aan dat de accu wordt opgeladen.
6. Wanneer uw accu voor 80% is opgeladen, blijft het rode lampje branden en gaat het groene lampje knipperen. Als de accu volledig is opgeladen, gaat het rode lampje uit en gaat het groene lampje branden.
7. Na normaal gebruik is 1 uur oplaadtijd vereist om volledig op te laden. Een maximale oplaadtijd van 1 uur of minder is vereist om een volledig ontladen accu op te laden.
8. De accu zal tijdens het opladen enigszins warm aanvoelen. Dit is normaal en duidt niet op een probleem.

Het accu pakket bevat 4 gekleurde LED-lampjes. Deze LED's geven de laadtoestand en mogelijke problemen in de accu aan.

Mode	Accu Ingevoegd?	Sterkte	Opladen/Vol	Conditie	Evalueren	Temp. Vertraging	Fout
Gereed/Sterkte	Neen	Vervagen	x	x	x	x	x
GereedVol	Ja	Vervagen	Vervagen	Klaar voor gebruik	x	x	x
Opladen	Ja	Continu groen	Knipperend groen	<80%	x	x	x
Volledig opgeladen	Ja	Groen vervagen	Groen vervagen	100%	x	x	x
Evalueren	Ja	Continu groen	x	Meten	Knipperend oranje	x	x
*Temp vertraging	Ja	Continu groen	x	Warm/Koud	x	Knipperend oranje	x
Defect	Ja	Continu groen	x	Beschadigd	x	x	Continue rood

Figuur 2 - Acculaadlampjes

OPLADEN VAN DE ACCU

Druk op de verhoogde rode knop op de accu om de lading te controleren:



- Rood knipperend = 0-15% opgeladen
- Rood aan = 16-25% opgeladen
- Rood en oranje aan = 26-50% opgeladen
- Rood, oranje en groen aan = 51-75% opgeladen
- Alles aan = 76-100% opgeladen

Tips om een maximale levensduur van de accu te behouden:

- Laad de accu op voordat deze helemaal leeg is.
- Stop altijd het gebruik van het gereedschap en laad de accu op als u merkt dat het gereedschap minder krachtig is.
- Laad nooit een volledig opgeladen accu op.
- Overladen verkort de levensduur van de accu.

NL

SYMBOLLEN OP DE LADER

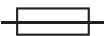
SYMBOOL	BETEKENIS
	Dubbel geïsoleerd Klasse II
	LET OP: Hoogspanning
	Zekering met tijdvertraging



VERWIJDERING VAN DE ACCU

- Gooi elektrisch gereedschap, batterijen / accu's niet bij het huishoudelijk afval.
- Elektrisch gereedschap en accu's die het einde van hun levensduur hebben bereikt, moeten apart worden ingezameld en ingeleverd bij een milieuvriendelijke recyclingfaciliteit.
- Neem contact op met uw plaatselijke overheid of verkoper voor advies over recycling en een inzamelpunt.

ACCU TRANSPORT

- Zorg ervoor dat de contactpolen van de accu beschermd en geïsoleerd zijn om kortsluiting te voorkomen.
- Zorg ervoor dat het accupakket binnen de verpakking is beveiligd tegen verschuiven.
- Vervoer GEEN accu's die gebarsten zijn of lekken.

Onderhoud

Lees het gedeelte "Veiligheidswaarschuwingen" voordat u het gereedschap onderhoudt.

1. Voer met verwijderde accu een dagelijkse inspectie uit om te verzekeren dat het contactelement en de trekker vrij bewegen. Gebruik het gereedschap niet als het contactelement of de trekker blijft steken of zich vastzet.
2. Smering van het toevoersysteem is niet nodig. NIET OLIEEN.
3. Veeg het gereedschap dagelijks schoon en controleer het op slijtage, vooral het bit en het neusstuk. Vervang indien nodig.



WAARSCHUWING

Andere reparaties dan hier beschreven mogen alleen worden uitgevoerd door opgeleid, gekwalificeerd personeel.

Hulpstukken

SENCO biedt een volledige reeks hulpstukken voor uw SENCO-gereedschappen, waaronder:

- Accu
- Riemhaak
- Acculader
- Koffer
- Veiligheidsbril
- Magazijn uitbreiding

Vraag uw vertegenwoordiger om meer informatie of een complete geïllustreerde catalogus van SENCO-hulpstukken.

Specificaties Bevestigingsmiddel

34 Graden

SENCO Bevestigingsmiddel Code	A	
	inch	mm
GE	2	50
	2-3/8	60
GC	2	50
	2-1/4	57
	2-3/8	60
	2-1/2	65
HC	3-1/2	90
HE	3	75
HF	3	75
KC	3	75
	3-1/4	83
	3-1/2	90
MC	3	75
	3-1/4	83

* Afgerond tot de dichtsbijzijnde 5mm

Technische Specificaties

	34 Graden
Spanning	18 volt Li-ion - 3 Ahr
Gewicht	4.5 kg (zonder accu)
Hoogte	36,6 cm
Lengte	35,6 cm
Breedte	14 cm
Aanbevolen aandrijfsnelheid	500/uur
Capaciteit bevestigingsmiddelen	Enkele strip (40 bevestigingen)
Lengtebevestigingsmiddel	50 mm - 90 mm
Hoek	34 Graden
Indicatielampje	Accutoestand, gereedschapstemperatuur, onderhoud, vastlopen
Herlaadtijd	1 uur max., 30 minuten bij 75% capaciteit

Informatie Over Geluid / Trillingen

Gemeten volgens EN60745-1: 2009 + A11: 2020 en EN60745-2-16: 2010

Geluidsvermogensniveau (onzekerheid K = 3dBa)	L _w = 96.0 dB(A)
Geluidsdrukniveau (onzekerheid K = 3dBa)	L _p = 85.0 dB(A)
Totaal trillingsniveau (emissie ah)	ah = 9.2 m/s ²
Totaal trillingsniveau (onzekerheid K)	1.5 m/s ²

Opmerkingen: Het opgegeven trillingstotaal is gemeten in overeenstemming met een standaardtestmethode en kan worden gebruikt om het ene gereedschap met het andere te vergelijken.

De opgegeven totale trillingswaarde kan ook worden gebruikt bij een voorlopige beoordeling van de blootstelling.

Waarschuwing: De trillingsemisatie tijdens het feitelijk gebruik van het elektrische gereedschap kan afwijken van de aangegeven totale waarde, afhankelijk van de manier waarop het gereedschap wordt gebruikt.

Er moeten veiligheidsmaatregelen worden genomen om de gebruiker te beschermen, gebaseerd op een schatting van de blootstelling in de werkelijke gebruiksomstandigheden (rekening houdend met alle delen van de bedrijfscyclus, zoals de perioden waarop het gereedschap is uitgeschakeld en wanneer het stationair draait, naast de trekkertijd).

Probleemoplossingen

Probleem/Symptoom	Mogelijke Oorzaak	Oplossing	
Het indrukken van de modusschakelaar resulteert niet in het groen lampje.	Controleer de accu.	Verwijderen en opnieuw bevestigen.	
	PCB is niet bekrachtigd.	Trek eenmaal aan de trekker om de PCB van energie te voorzien. Kies vervolgens de modusschakelaar.	
	Elektronische componenten beschadigd.	Retourneer naar een erkend servicecentrum.	
Rood lampje aan.	Bijna lege accu.	Laad de accu op of vervang deze. Controleer de accu-aansluiting op het gereedschap.	
	Onderhoud vereist.	Is de kracht van het gereedschap goed? Als het vermogen van het gereedschap laag lijkt, ga dan terug naar het servicecentrum voor een drukcontrole.	
Rood lampje knippert.	Bevestigingsmiddel vastgelopen.	Het gereedschap zal zich proberen te herstellen. Is het bevestigingsmiddel goed afgevuurd? **Accu verwijderen** Controleer of de spijker de volgende spijker blokkeert. Inspecteer het magazijn op gebogenspijkers. Verwijder het magazijn en inspecteer het geleidingslichaam.	
		Gereedschap werkt niet.	Retourneer naar het servicecentrum voor reparatie.
		Opmerking: als het gereedschap is vastgelopen en het mechanisme een automatisch herstel initieert, kan het gereedschap een reeks klikken maken terwijl het de aandrijving opnieuw positioneert. Dit is normaal.	
		Rood lampje vervaagt elke 1.4 seconden.	Inwendige temperatuur te hoog Laat het gereedschap minimaal 15 minuten afkoelen. Het gereedschap zal in 30 minuten volledig afkoelen.
	Het gereedschap start niet of werkt langzaam.	De accu is leeg of heeft een gebroken cel.	Vervang de accu of laad deze opnieuw op.
Werkstukcontactelement is geblokkeerd.		Verwijder de accu en inspecteer vervolgens het gereedschap om zeker te zijn van vrije beweging van het werkstukcontactelement.	
Werkstukcontactelement of de trekker is beschadigd.		Stuur het gereedschap terug naar de geautoriseerde Senco-servicevertegenwoordiger.	

NL

PROBLEEMOPLOSSINGEN

Het gereedschap schiet het bevestigingsmiddel niet tot de gewenste diepte.	Onjuiste diepte instelling.	Raadpleeg de gebruikershandleiding voor de juiste instelling.
	Gereedschap wordt niet stevig tegen het werkstuk gedrukt	Houd het gereedschap stevig op zijn plaats tijdens het afvuren van het bevestigingsmiddel.
	De toepassing is te streng.	Raadpleeg de gebruikershandleiding voor de geschikte toepassingen.
	Druk verlies.	Stuur het gereedschap terug naar de geautoriseerde Senco- servicevertegenwoordiger.
Gereedschap werkt maar zal het bevestigingsmiddel niet afvuren.	De accu is leeg of heeft een gebroken cel.	Laad de accu op of vervang hem door een nieuwe accu.
	Spijker geblokkeerd in de geleider.	Raadpleeg de bedieningshandleiding voor instructies voor het verhelpen van geblokkeerde spijkers.
	Mechanisme vereist reparatie.	Stuur het gereedschap terug naar de geautoriseerde Senco- servicevertegenwoordiger.
	Het gereedschap is oververhit.	Laat het gereedschap afkoelen en plaats een nieuwe accu.
	De top van de aandrijving bevindt zich niet boven het bevestigingsmiddel.	Laad de accu op en laat het gereedschap de aandrijving automatisch intrekken.
Slechte toevoer/gereedschap vastgelopen.	Opeenhoping van vuil in het mechanisme.	Gereedschap reinigen, magazijn reinigen of de onderdelenset installeren.
	De punt van de aandrijving bevindt zich niet boven het bevestigingsmiddel.	
Kapotte of versletenaandrijving.		Stuur het gereedschap terug naar de geautoriseerde Senco- servicevertegenwoordiger.
Gereedschap keert niet volledig terug.	Zwakke accu.	Laad de accu op en laat het gereedschap de aandrijving automatisch intrekken.

De lange levensduur van uw Snoerloosgereedschap garanderen

Welkom bij de productfamilie van Senco. Senco zet zich al 50 jaar in voor zijn klanten en aan maakt zich sterk in elektrische bevestigingsystemen. We doen er alles aan om ervoor te zorgen dat uw gereedschap optimaal presteert, en we begrijpen dat het belangrijk is om een lange levensduur van uw gereedschap te garanderen.

Hier zijn enkele operationele en onderhoudstips.

- Start aan het begin van elke werkdag met volledig opgeladen accu.
- Stel de diepteregeling op uw Senco-gereedschap in zodat bevestigingsmiddelen niet te diep worden ingeschoten.
- Om de levensduur van de accu te verlengen, volgt u de aanbevelingen voor opslag en opladen in deze handleiding.
- Houd uw draadloze spijkermachine zo schoon en vrij van vuil als mogelijk.
- Geef uw Senco-gereedschap regelmatig een onderhoudsbeurt om er zeker van te zijn dat uw gereedschap productief is en u helpt rendabel te werken. Zie de servicehandleiding hieronder voor aanbevolen onderhoudsintervallen.

Als uw snoerloze spijkermachine service nodig heeft, staan toegewijde Senco-servicedealers voor u klaar. Bezoek de website van Senco (www.senco-emea.com) voor hun dichtstbijzijnde locatie.

De aanbevolen service omvat

- Controle van het elektrisch systeem
- Controle van het invoersysteem
- Controle van het aandrijfspoor
- Vet toevoegen aan de zuiger en aandrijving.



Tabla de Contenido





Símbolos	68
Descripción General	69
Advertencias Generales Sobre la Seguridad de las Herramientas Eléctricas	69
Seguridad En El Área De Trabajo	69
Seguridad Eléctrica.....	69
Seguridad Personal	69
Uso Y Cuidado De La Herramienta Eléctrica.....	69
Uso Y Cuidado De La Herramienta De Batería	70
Servicio	70
Advertencias De Seguridad De La Clavadora	70
Avisos de Seguridad Adicionales	71
Uso de la Herramienta	72
Uso De La Batería	72
Operación Funcional	74
Operación De La Herramienta	75
Cargando La Batería	78
Símbolos de Cargador.....	79
Eliminación de la batería.....	79
Transporte de las baterías	79
Mantenimiento	79
Accesorios	79
Especificaciones de Los Sujetadores	80
Especificaciones Técnicas	80
Información de Ruido/Vibración	80
Solución de Problemas	81
Declaración de conformidad	392
Garantía limitada	393

ES

ES

SÍMBOLOS

Las siguientes palabras clave y significados tienen por objeto explicar los niveles de riesgo asociados con este producto.		
SÍMBOLO	SEÑAL	SIGNIFICADO
	PELIGRO:	Indica una situación de peligro que, si no se evita, provocará la muerte o lesiones graves.
	ADVERTENCIA:	Indica una situación de peligro que, de no evitarse, podría provocar la muerte o lesiones graves.
	PRECAUCIÓN:	Indica una situación de peligro que, si no se evita, puede dar lugar a lesiones menores o moderadas.
	AVISO:	(Sin el símbolo de alerta de seguridad) indica información considerada importante, pero no relacionada con una posible lesión (por ejemplo, mensajes relacionados con daños a la propiedad).

Algunos de los siguientes símbolos pueden utilizarse en este producto. Por favor, estúdielos y aprenda su significado. La correcta interpretación de estos símbolos le permitirá operar el producto de una manera mejor y más segura.		
SÍMBOLO	NOMBRE	DESIGNACIÓN/EXPLICACIÓN
	Alerta de seguridad	Indica un posible peligro de lesiones personales.
	Lea el manual del operador	Para reducir el riesgo de lesiones, el usuario debe leer y comprender el manual del operador antes de utilizar este producto.
	Protección para los ojos	Lleve siempre protección ocular con escudos laterales marcados para cumplir con la norma EN 166.
		No apoye el dedo en el gatillo cuando levante la herramienta, se mueva entre las áreas y posiciones de operación o camine, ya que apoyar el dedo en el gatillo puede llevar a una operación inadvertida. En el caso de las herramientas con accionamiento selectivo, compruebe siempre la herramienta antes de su uso para asegurarse de que se ha seleccionado el modo correcto. Esta herramienta tiene un accionamiento selectivo por contacto o un accionamiento continuo por contacto mediante selectores de modo de accionamiento o es una herramienta de contacto de accionamiento por contacto o de accionamiento continuo y ha sido marcada con el símbolo de arriba. Si se utiliza esta herramienta en el modo de accionamiento selectivo, asegúrese siempre de que está en el ajuste de accionamiento correcto. Tenga cuidado al cambiar de un lugar de accionamiento a otro.
	No utilice aceite	La lubricación de rutina no es necesaria.
	Alerta de condiciones húmedas	No lo exponga a la lluvia ni lo use en lugares húmedos.
	Reciclar	Este producto utiliza baterías de iones de litio. Las leyes locales, estatales o federales pueden favorecer la eliminación de las baterías en la basura común. Consulte a la autoridad local de residuos para obtener información sobre las opciones de reciclaje o eliminación disponibles.
V	Voltios	Voltaje
	Corriente directa	Tipo o característica de la corriente



Descripción General

Herramienta de accionamiento de sujetadores de mano que consiste en una unidad de potencia neumática, un cuerpo guía y un cargador en el que se aplica energía en un movimiento lineal a un sujetador cargado con el fin de conducir el sujetador a materiales definidos.

Advertencias Generales Sobre la Seguridad de las Herramientas Eléctricas



Lea todas las advertencias de seguridad y todas las instrucciones. Si no se siguen todas las instrucciones que se indican a continuación, se pueden producir descargas eléctricas, incendios y/o lesiones graves.

ES

Guarda todas las advertencias e instrucciones para futuras referencias. El término "herramienta eléctrica" en las advertencias se refiere a la herramienta eléctrica con cable o a la herramienta eléctrica sin cable que funciona con pilas.

SEGURIDAD EN EL ÁREA DE TRABAJO

1. **Mantenga el área de trabajo limpia y bien iluminada.** Las áreas desordenadas u oscuras invitan a los accidentes.
2. **No utilice las herramientas eléctricas en atmósferas explosivas, como en presencia de líquidos, gases o polvos inflamables.** Las herramientas eléctricas crean chispas que pueden encender el polvo o los humos.
3. **Mantenga a los niños y a los transeúntes alejados mientras maneje una herramienta eléctrica.** Las distracciones pueden hacer que pierdan el control.

SEGURIDAD ELÉCTRICA

4. **Los enchufes de la herramienta eléctrica deben coincidir con la toma de corriente. Nunca modifique el enchufe de ninguna manera. No utilice ningún enchufe adaptador con herramientas eléctricas conectadas a tierra (ground ed).** Los enchufes no modificados y las tomas de corriente coincidentes reducirán el riesgo de descargas eléctricas.
5. **Evite el contacto corporal con superficies conectadas a tierra, como tuberías, radiadores, estufas y refrigeradores.** Existe un mayor riesgo de descarga eléctrica si su cuerpo está conectado a tierra o a tierra.
6. **No exponga las herramientas eléctricas a la lluvia o a la humedad.** La entrada de agua en una herramienta eléctrica aumentará el riesgo de sufrir una descarga eléctrica.
7. **No maltrate el cable. Nunca utilice el cordón para transportar, tirar o desencharlar la herramienta eléctrica. Mantenga el cordón eléctrico alejado del calor, el aceite, los bordes afilados o las piezas móviles.** Los cordones eléctricos dañados o enredados aumentan el riesgo de sufrir una descarga eléctrica.
8. **Cuando utilice una herramienta eléctrica al aire libre, use un cordón de extensión adecuado para el uso en el exterior.** El uso de un cordón adecuado para el exterior reduce el riesgo de una descarga eléctrica.
9. **Si es inevitable operar una herramienta eléctrica en un lugar húmedo, utilice una fuente de alimentación protegida por un dispositivo de corriente residual (RCD).** El uso de un RCD reduce el riesgo de una descarga eléctrica.

SEGURIDAD PERSONAL

10. **Mantente alerta, vigila lo que haces y usa el sentido común cuando manejes una herramienta eléctrica. No utilice una herramienta eléctrica mientras esté cansado o bajo la influencia de drogas, alcohol o medicamentos.** Un momento de falta de atención al utilizar una herramienta eléctrica puede causar lesiones personales graves.
11. **Utilice equipo de protección personal. Siempre use protección ocular.** El uso de equipo de protección, como máscara antipolvo, zapatos de seguridad antideslizantes, casco o protección auditiva en condiciones apropiadas, reducirá las lesiones personales.
12. **Evite el arranque involuntario. Asegúrese de que el interruptor esté en la posición de apagado antes de conectarlo a la fuente de alimentación y/o al paquete de baterías, y de recoger o transportar la herramienta.** Llevar herramientas eléctricas con el dedo en el interruptor o energizar herramientas eléctricas que tienen el interruptor encendido invita a los accidentes.
13. **Retire cualquier llave de ajuste o llave inglesa antes de encender la herramienta eléctrica.** Una llave o una llave que se deja conectada a una pieza giratoria de la herramienta eléctrica puede causar lesiones personales.
14. **No se exceda. Mantenga una postura adecuada y el equilibrio en todo momento.** Esto permite un mejor control de la herramienta eléctrica en situaciones inesperadas.
15. **Vístase adecuadamente. No use ropa suelta ni joyas. Mantenga su cabello, ropa y guantes alejados de las piezas móviles.** La ropa suelta, las joyas o el pelo largo pueden quedar atrapados en las piezas móviles.
16. **Si se proporcionan dispositivos para la conexión de instalaciones de extracción y recolección de polvo, asegúrese de que estén conectados y se utilicen adecuadamente.** El uso de la captación de polvo puede reducir los peligros relacionados con el polvo.
17. **No permita que la familiaridad adquirida por el uso frecuente de las herramientas le permita sentirse complacido e ignorar los principios de seguridad de las herramientas.** Una acción descuidada puede causar lesiones graves en una fracción de segundo.

USO Y CUIDADO DE LA HERRAMIENTA ELÉCTRICA

18. **No fuerce la herramienta eléctrica. Utilice la herramienta eléctrica correcta para su aplicación.** La herramienta eléctrica correcta hará el trabajo mejor y más seguro a la velocidad para la que fue diseñada.
19. **No utilice la herramienta eléctrica si el interruptor no la enciende y la apaga.** Cualquier herramienta eléctrica que no pueda controlarse con el interruptor es peligrosa y debe repararse.

ADVERTENCIAS GENERALES SOBRE LA SEGURIDAD DE LAS HERRAMIENTAS ELÉCTRICAS

ES

20. **Desconecte el enchufe de la fuente de alimentación y/o el paquete de pilas de la herramienta eléctrica antes de efectuar cualquier ajuste, de cambiar los accesorios o de guardar las herramientas eléctricas.** Estas medidas de seguridad preventivas reducen el riesgo de que la herramienta eléctrica se ponga en marcha accidentalmente.
21. **Guarde las herramientas eléctricas inactivas fuera del alcance de los niños y no permita que personas no familiarizadas con la herramienta eléctrica o con estas instrucciones la manejen.** Las herramientas eléctricas son peligrosas en manos de usuarios no capacitados.
22. **Mantener las herramientas eléctricas. Compruebe que no haya desalineación o atascamiento de las piezas móviles, rotura de piezas y cualquier otra condición que pueda afectar al funcionamiento de la herramienta eléctrica. Si está dañada, haga reparar la herramienta eléctrica antes de usarla.** Muchos accidentes son causados por herramientas eléctricas mal mantenidas.
23. **Mantenga las herramientas de corte afiladas y limpias.** Las herramientas de corte con bordes afilados y bien mantenidas tienen menos probabilidades de atascarse y son más fáciles de controlar.
24. **Utilice la herramienta eléctrica, los accesorios y las brocas, etc., de acuerdo con estas instrucciones, teniendo en cuenta las condiciones de trabajo y el trabajo a realizar.** El uso de la herramienta eléctrica para operaciones diferentes a las previstas podría resultar en una situación peligrosa.
25. **Mantenga los mangos y las superficies de agarre secos, limpios y libres de aceite y grasa.** Los mangos y las superficies de agarre resbaladizos no permiten un manejo y control seguros de la herramienta en situaciones inesperadas.

USO Y CUIDADO DE LA HERRAMIENTA DE BATERÍA

26. **Recargue sólo con el cargador especificado por el fabricante.** Un cargador adecuado para un tipo de batería puede crear un riesgo de incendio cuando se utiliza con otra batería.
27. **Utilice herramientas eléctricas sólo con paquetes de baterías específicamente designados.** El uso de cualquier otro paquete de pilas puede crear un riesgo de lesiones e incendio.
28. **Cuando no se utilice el paquete de pilas, manténgalo alejado de otros objetos metálicos, como clips, monedas, llaves, clavos, tornillos u otros objetos metálicos pequeños, que puedan hacer una conexión de un terminal a otro.** Si se produce un cortocircuito entre los terminales de la batería, se pueden producir quemaduras o un incendio.
29. **En condiciones abusivas, puede salir líquido de la batería; evite el contacto. Si se produce un contacto accidental, enjuague con agua. Si el líquido entra en contacto con los ojos, busque además ayuda médica.** El líquido expulsado de la batería puede causar irritación o quemaduras.
30. **No utilice un paquete de pilas o una herramienta que esté dañada o modificada.** Las pilas dañadas o modificadas pueden presentar un comportamiento impredecible que puede dar lugar a incendios, explosiones o riesgo de lesiones.
31. **Siga todas las instrucciones de carga y no cargue el paquete de pilas o la herramienta fuera del rango de temperatura especificado en las instrucciones.** La carga inadecuada o a temperaturas fuera del rango especificado puede dañar la batería y aumentar el riesgo de incendio.

SERVICIO

32. **Haga que una persona calificada revise su herramienta eléctrica usando sólo piezas de repuesto idénticas.** Esto garantizará que se mantenga la seguridad de la herramienta eléctrica.
33. **Nunca repare paquetes de pilas dañados.** El servicio de los paquetes de pilas debe ser efectuado únicamente por el fabricante o por proveedores de servicio autorizados.

Advertencias De Seguridad De La Clavadora

1. **Siempre asume que la herramienta contiene sujetadores.** La manipulación descuidada de la clavadora puede resultar en el disparo inesperado de los sujetadores y en lesiones personales.
2. **No apunte la herramienta hacia usted o hacia nadie que esté cerca.** El disparo inesperado descargará el sujetador causando una lesión.
3. **No accione la herramienta a menos que esté colocada firmemente contra la pieza de trabajo.** Si la herramienta no está en contacto con la pieza de trabajo, el sujetador puede desviarse lejos de su objetivo.
4. **Desconecte la herramienta de la fuente de alimentación cuando el sujetador se atasque en la herramienta.** Al retirar un sujetador atascado, la clavadora puede activarse accidentalmente si está enchufada.
5. **Tenga cuidado al retirar un sujetador atascado.** El mecanismo puede estar bajo compresión y el sujetador puede ser descargado a la fuerza mientras se intenta liberar una condición atascada.
6. **No utilice esta clavadora para sujetar cables eléctricos.** No está diseñada para la instalación de cables eléctricos y puede dañar el aislamiento de los cables eléctricos, causando así una descarga eléctrica o riesgos de incendio.
7. **Use protectores para los oídos.** La exposición al ruido puede causar pérdida de audición.
8. **Sujete la herramienta eléctrica por las superficies de sujeción aisladas, cuando realice una operación en la que el sujetador pueda entrar en contacto con cables ocultos.** Los sujetadores que entran en contacto con un cable "con corriente" pueden hacer que las partes metálicas expuestas de la herramienta eléctrica estén "con corriente" y podrían dar al operador una descarga eléctrica.
9. **No utilice la herramienta eléctrica en lugares donde la temperatura ambiente pueda alcanzar los 4°C (39,2°F) o superar la temperatura de 40°C (105°F).**
10. **Un cortocircuito en la batería puede causar un gran flujo de corriente, sobrecalentamiento, posibles quemaduras e incluso una avería.**
 - No toque los terminales con ningún material conductor.
 - Evite guardar el cartucho de la batería en un recipiente con otros objetos metálicos como clavos, monedas, etc.
 - No exponga el cartucho de la batería al agua o a la lluvia.

AVISOS DE SEGURIDAD

11. La carga consecutiva puede causar un sobrecalentamiento. Si necesita recargar las baterías de forma consecutiva, espere unos 15 minutos para que el cargador se enfríe.

Avisos de Seguridad Adicionales



Lleve siempre protección ocular con escudos laterales marcados para cumplir con la norma ANSI Z87.1. CE EN166.

Asegúrese de que todos en su área de trabajo usen el mismo tipo de gafas de seguridad.

ES



PELIGRO:

La herramienta de fusión se carga con aire comprimido en una cámara sellada. Antes de cualquier servicio o reparación, libere la carga de aire presurizado.

El aire presurizado debe ser liberado antes del servicio. Los componentes principales como el conjunto pistón/conductor, la caja de cambios, el tope del pistón y el cuerpo de la guía forman parte del conjunto de la transmisión.

La manipulación deliberada del conjunto de accionamiento puede provocar la liberación del conductor.

Cualquier reparación o actualización que requiera acceso a la cámara de presión puede ser realizada por un distribuidor o centro de servicio autorizado de Senco.

Desconecte la herramienta de la batería cuando:

- Fuera de la supervisión o control del operador.
- Realizando el mantenimiento o la reparación
- Despejando un atasco
- Mover la herramienta a una nueva ubicación
- Ajuste de la profundidad de la conducción

Con la batería desconectada, haga una inspección diaria para asegurar el libre movimiento del elemento de contacto de la pieza y el gatillo. No utilice la herramienta si el elemento de contacto de la pieza de trabajo o el gatillo se atascan o se atan.

Siempre retire el dedo del gatillo cuando no esté manejando los sujetadores. Nunca lleve la herramienta con el dedo sobre o bajo el gatillo. La herramienta expulsará un sujetador si el elemento de contacto de la pieza de trabajo se golpea y se aprieta el gatillo.

Clavar los sujetadores sólo en la superficie de trabajo; nunca en materiales demasiado difíciles de penetrar.

No coloque los sujetadores encima de otros sujetadores o con la herramienta en un ángulo demasiado pronunciado; los sujetadores pueden rebotar y lastimar a alguien.

Cuando se utiliza una herramienta, se debe tener cuidado debido a la posibilidad de que la herramienta rebote después de que se haya clavado un sujetador. Si no se permite intencionadamente que el elemento de contacto de la pieza de trabajo vuelva a entrar en contacto con la superficie de trabajo después de un retroceso, es posible que se accione un sujetador no deseado. Por lo tanto, para evitar esta situación, se debe permitir que la herramienta retroceda completamente de la superficie de trabajo después de que se accione un sujetador. No empuje el elemento de contacto de la pieza de trabajo sobre la superficie de trabajo hasta que se desee un segundo sujetador.

Por favor, revise las opciones de activación.

No coloque los sujetadores cerca del borde de la superficie de trabajo. Es probable que la pieza de trabajo se parta y el sujetador podría volar o rebotar y golpear a alguien.

Nunca use ninguna parte de la herramienta (es decir, la tapa o el cuerpo principal) como martillo. La herramienta puede activarse o dañarse y resultar en una condición insegura.



Mantenga las manos y otras partes del cuerpo alejadas del área que se muestra en el círculo para evitar posibles lesiones durante la operación.



No utilice la herramienta sin la etiqueta de peligro en la herramienta. Si la etiqueta falta, está dañada o es ilegible, póngase en contacto con su representante de SENCO para obtener una nueva etiqueta sin costo alguno.

AVISOS DE SEGURIDAD

▲ ADVERTENCIA Uso de la Herramienta



Lea y entienda las etiquetas de las herramientas y el manual. El incumplimiento de las advertencias podría resultar en Muerte o Lesiones Graves.



Los operadores y otras personas en el área de trabajo **DEBEN** usar gafas de seguridad con protectores laterales.



Mantenga los dedos **Lejos** del gatillo cuando no esté manejando los sujetadores, para evitar disparos accidentales. La elección del método de disparo es importante. Consulte la página 75 para conocer las opciones de disparo. Nunca apunte la herramienta hacia usted o hacia otras personas en el área de trabajo. Apunte siempre la herramienta en dirección contraria cuando conecte la batería. No altere ni retire el gatillo ni el seguro.

Las herramientas no se modificarán sin la aprobación escrita del fabricante.

Utilice abrazaderas u otras formas prácticas para asegurar y apoyar la pieza de trabajo a una plataforma estable. Sujetar la pieza de trabajo con la mano o contra el cuerpo es inestable y puede llevar a la pérdida de control.

Uso De La Batería



NORMAS DE SEGURIDAD ADICIONALES PARA EL CARGADOR Y EL CARTUCHO DE LA BATERÍA GUARDA ESTAS INSTRUCCIONES



Este manual contiene importantes instrucciones de seguridad y funcionamiento para el cargador de baterías Senco VB0192 (EU) y VB0198 (UK).

Antes de utilizar el cargador de baterías Senco VB0192 (EU) y VB0198 (UK), lea todas las instrucciones y las indicaciones de precaución de (1) el cargador de baterías y (2) la batería.



No exponga el cargador al agua, la lluvia o la nieve. Utilícelo en interiores.



El uso de un accesorio no recomendado o no vendido por el fabricante del cargador de baterías puede dar lugar a un riesgo de incendio, descarga eléctrica o lesiones a las personas.

Para reducir el riesgo de que se dañen el enchufe y el cable eléctrico, tire del enchufe en lugar del cable al desconectar el cargador.

Asegúrese de que el cable esté ubicado de manera que no sea pisado, tropezado o sometido a algún otro tipo de daño o tensión.

ADVERTENCIAS DE SEGURIDAD PARA LA BATERÍA Y EL CARGADOR

Longitud del cordón (pies)			
25	50	100	150
16	16	16	14

AWG Tamaño del cordón

Largo del Cable (m [pies])			
7.5	15	30	45
16	16	16	14

Calibre AWG del Cable

Longitud del cordón (en m)			
7.5	15	30	45
16	16	16	14

Tamaño del cordón AWG

TAMAÑO MÍNIMO RECOMENDADO DE AWG PARA LOS CABLES DE EXTENSIÓN DE LOS CARGADORES DE BATERÍAS

No se debe utilizar un alargador a menos que sea absolutamente necesario. El uso de un alargador inadecuado podría provocar un riesgo de incendio y de descarga eléctrica.

Si hay que usar un alargador, asegúrese:

- Que las clavijas del enchufe del cable de extensión sean del mismo número, tamaño y forma que las del enchufe del cargador;
- Que el cable de extensión esté bien cableado y en buenas condiciones eléctricas; y
- El tamaño del cable es al menos tan grande como el especificado en la tabla.

ES

No utilice el cargador con el cable o el enchufe dañado. Si está dañado, hágalo reemplazar inmediatamente por un técnico calificado.

No utilice el cargador si ha recibido un golpe fuerte, se ha caído o se ha dañado de alguna manera; llévelo a un Centro de Servicio Autorizado de SENCO.

No desmonte el cargador ni el cartucho de la batería; llévelo a un Centro de Servicio Autorizado de SENCO cuando necesite servicio o reparación. Un reensamblaje incorrecto puede provocar un riesgo de descarga eléctrica o incendio.

Para reducir el riesgo de descarga eléctrica, desenchufe el cargador de la toma de corriente antes de intentar cualquier mantenimiento o limpieza.



No cargue el cartucho de la batería cuando la temperatura esté por debajo de 5°C (32°F) o por encima de 40°C (104°F).

No intente usar un transformador elevador, un generador de motor o un receptáculo de corriente continua.

No recargue baterías no recargables.

No permita que nada cubra u obstruya los orificios de ventilación del cargador.

No guarde la herramienta y el cartucho de la batería en lugares donde la temperatura pueda alcanzar o superar 45°C (113°F).

Almacene los paquetes de baterías con un 30-50% de carga. Cargue el paquete de pilas cada seis meses.

No incinere el cartucho de la batería aunque esté muy dañado o completamente gastado. El cartucho de la batería puede explotar en un incendio.

Nunca intente conectar dos (2) cargadores juntos.

ADVERTENCIA:

Para reducir el riesgo de incendio, lesiones personales y daños al producto debido a un cortocircuito, nunca sumerja la herramienta, el paquete de pilas o el cargador en líquido ni permita que fluya un líquido dentro de ellos.

Los fluidos corrosivos o conductores, como el agua de mar, ciertos productos químicos industriales y productos que contienen lejía o blanqueador, etc., pueden causar un cortocircuito.

Este aparato no está destinado a ser utilizado por niños pequeños o personas enfermas a menos que hayan sido supervisados adecuadamente por una persona responsable para asegurarse de que no jueguen con el aparato.

Este aparato no está destinado a ser utilizado por personas (incluidos los niños) con capacidades físicas, sensoriales o mentales reducidas, o con falta de experiencia y conocimientos, a menos que una persona responsable de su seguridad les haya supervisado o instruido en el uso del aparato. Los niños deben ser supervisados para asegurarse de que no jueguen con el aparato.

Para más información, entrenamiento de seguridad, materiales y programas, visite el sitio web en www.senco.eu

Operación Funcional

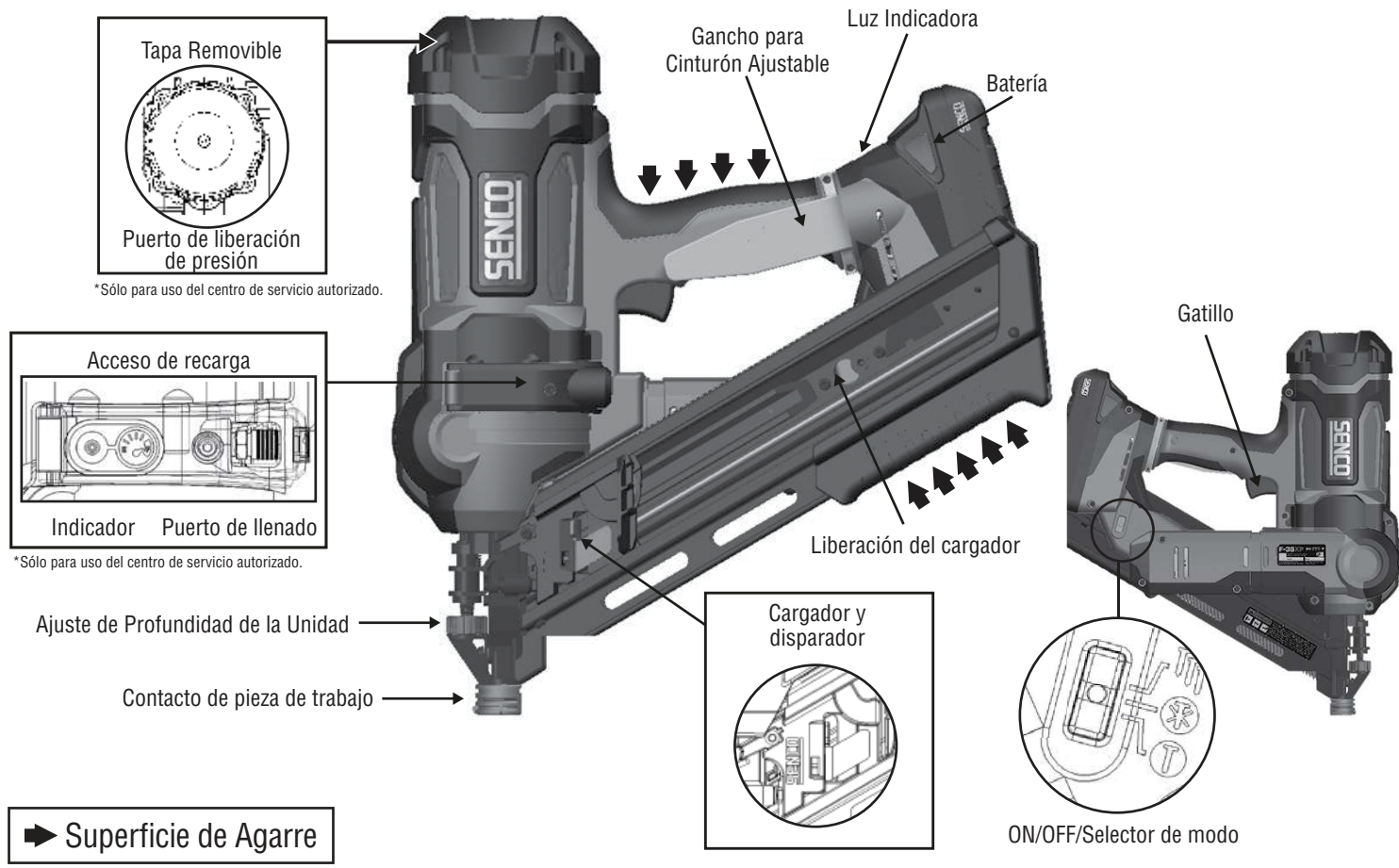

FUNCIONAMIENTO DE LA HERRAMIENTA

CARGANDO LA HERRAMIENTA:

Insertar una tira de clavos en la parte trasera del cargador.

- Use sólo sujetadores SENCO genuinos (ver Especificaciones de los sujetadores).
 - No cargue con el contacto de la pieza de trabajo (elemento de seguridad) o con el gatillo presionado.
- Tire de la zapata de carga hacia atrás.

DESCARGANDO LA HERRAMIENTA:

Presione el botón en el zapato alimentador para liberar el alimentador de la tira. Tire de la tira de sujeción hacia fuera pasando por el retenedor de clavos de chapa.

ES

Operación De La Herramienta

Lea la sección titulada "Advertencias de seguridad" antes de usar la herramienta.

Para obtener mejores resultados, cargue la nueva batería antes de usarla. (consulte "Para cargar la batería" en la página 78).

Indicador LED ON - Parpadeando

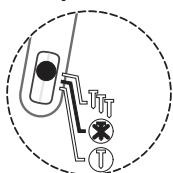

La herramienta debe estar apagada cuando no se utilice. Mantenga presionado a ambos lados del interruptor selector durante 1 segundo para apagar la herramienta. Si se deja encendido, la herramienta se apagará automáticamente después de 60 minutos.

Todas las herramientas de Fusión están equipadas con un sistema de activación selectiva. Esto permite al usuario elegir entre los siguientes modos de funcionamiento:

Indicador LED ON - Parpadeando

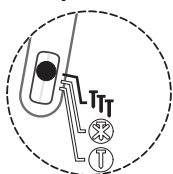

Actuación de contacto

Al presionar el lado del interruptor selector hacia el símbolo **TTT** (como se muestra) durante 0,5 seg. se encenderá la herramienta en el modo de accionamiento por contacto. Esto se indica mediante el parpadeo del LED verde del interruptor selector.

Indicador LED ON - Sólido

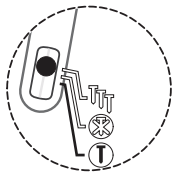

Secuencial

Al presionar el lado del interruptor selector hacia el símbolo **T** (como se muestra) durante 0,5 seg. se encenderá la herramienta en modo secuencial. Esto se indica con el LED verde sólido del interruptor selector.

En el modo "contacto-actuación", los clavos pueden ser conducidos de dos maneras:

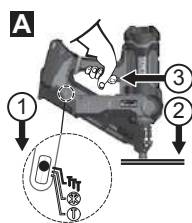

La Primera vía:

1. Presiona el lado **TTT** del interruptor del selector durante 0,5 segundos. Esto se indicará con el parpadeo del LED verde del interruptor del selector.
2. Presione el elemento de contacto (de seguridad) de la pieza de trabajo contra la superficie de trabajo.
3. Jale el gatillo y el sujetador se accionará.

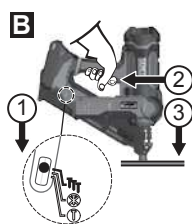

La Segunda vía:

1. Presione el lado **TTT** del interruptor del selector durante 0,5 segundos. Esto se indicará con el parpadeo del LED verde del interruptor del selector.
2. Jale el gatillo.
3. Presione el elemento de contacto de la pieza de trabajo contra la superficie de trabajo y accione un sujetador.

Este modo de funcionamiento es el preferido cuando se desea una alta producción y una rápida colocación de los sujetadores.

En el modo de "accionamiento secuencial", los clavos sólo pueden ser accionados en una dirección:

FUNCIONAMIENTO DE LA HERRAMIENTA

ES

	<ol style="list-style-type: none"> 1. Presione el lado T del interruptor de selección durante 0,5 segundos. Esto se indicará con el LED verde sólido del interruptor de selección. 2. Coloque el elemento de contacto (seguridad) de la pieza de trabajo contra la superficie de trabajo y presione el seguro. 3. Jale el gatillo para encender el motor y accionar un solo sujetador. <p>Este modo de funcionamiento es útil cuando se requiere una colocación precisa del sujetador.</p>
	<p>La clavadora Fusion puede detectar un atasco y reposicionar al clavador. El indicador de advertencia parpadeará y la herramienta intentará recuperarse.</p>
	<p>Esta herramienta está equipada con una luz indicadora en el interruptor ON/OFF/MODE. Vea la página 75 para instrucciones detalladas.</p> <p>Nota:</p> <p>Cuando la herramienta está en el modo secuencial, no se puede accionar un sujetador apretando el gatillo antes de activar el elemento de contacto de la pieza de trabajo. Si el contacto de la pieza de trabajo se activa durante más de 5 segundos, el contacto de la pieza de trabajo debe liberarse para volver a empezar.</p> <p>Cuando la herramienta está en modo de accionamiento por contacto, si el operador mantiene el gatillo activado durante más de 3 segundos, la luz se apagará y el gatillo debe ser liberado para volver a empezar.</p> <p>No seleccione el modo de accionamiento por contacto cuando trabaje en andamios, escaleras o plataformas donde pueda necesitar mover la posición del cuerpo.</p> <p>Seleccione el modo secuencial, apagado o desconexión de la batería para reducir el potencial de lesiones a usted o a otros.</p>

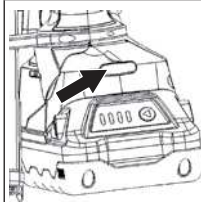

Esta herramienta está equipada con una luz multiusos en la mano de la herramienta. La luz indicará que los controles electrónicos están activados.

Luz Verde Sólida

Indica que la herramienta está energizada y lista para funcionar. Esta luz permanecerá encendida durante 10 segundos después de que se pulse el botón de modo. Después de este tiempo la luz se apagará pero la herramienta sigue estando lista para funcionar. Al activar el disparador o el elemento de contacto de trabajo se encenderá esta luz.

Si la luz no se enciende, asegúrese de que el gatillo o el elemento de contacto de trabajo estén libres para moverse y no en la posición activada.

Luz Roja Sólida

Indica que la herramienta ha detectado una condición de batería baja o que se requiere un mantenimiento.

La condición de batería baja será detectada primero por la batería. Cuando la batería detecte una condición de bajo voltaje, apagará la herramienta. Recargue la batería o reemplácela por una batería completamente cargada para continuar.

Si se inserta una batería totalmente descargada, la luz roja puede permanecer encendida durante 10 segundos. Si el voltaje de la batería descargada es inferior a 12,5 voltios, la herramienta no puede ser activada y no se mostrará ninguna luz. Reemplácela por una batería completamente cargada.

A medida que se agota la energía de la batería, la herramienta puede accionar un último sujetador y la luz roja permanecerá encendida durante 10 segundos.

Reemplácela por una batería completamente cargada. Durante el uso sostenido, la herramienta puede detectar primero la condición de bajo voltaje. Reemplácela por una batería completamente cargada.

Si se requiere mantenimiento, busque un problema como una batería suelta, pérdida de presión de carga o componentes rotos. Consulte la Guía de solución de problemas del manual para ayudar a diagnosticar el problema.

Luz Roja que se Desvanece Lentamente

Indica que la herramienta ha detectado una alta temperatura interna. La conducción sostenida a un ritmo elevado puede causar una condición de alta temperatura.

Exponer la herramienta a una temperatura alta sostenida (techo, interior del vehículo) también puede elevar la temperatura interna.

Reduzca la velocidad de conducción o mueva la herramienta a un lugar más fresco. La reducción del calor prolongará la vida útil de la herramienta.

Un período de descanso de aproximadamente 5 minutos despejará la luz de alta temperatura.

Se necesitan aproximadamente 30 minutos para que la herramienta vuelva a la temperatura ambiente después de una indicación de alta temperatura.

Nota: si se retira la batería no se reiniciará.

FUNCIONAMIENTO DE LA HERRAMIENTA

Luz Roja Parpadeante

Indica un atasco del sujetador.

La herramienta detecta un atasco que suele deberse a un clavo deformado encajado en la trayectoria del conductor.

Retire la batería de la herramienta, vuelva a insertar la batería y encienda la herramienta.

Si la herramienta no vuelve a funcionar normalmente, vaya al siguiente paso.

QUITAR LA PILA

Descargue todos los cierres restantes en el cargador. Asegúrese de que cualquier sujetador suelto de la tira también sea retirado.

Retire el cargador con la llave allen adjunta. 3 pernos mantienen el cargador en su lugar. Recuerde que los tres pernos no necesitan ser retirados completamente. El cargador y el plato trasero normalmente revelarán el sujetador atascado.

Retire con cuidado el cierre atascado.

Vuelva a montar el cargador y apriete los tres tornillos que se han soltado.

Coloque la batería cargada en la herramienta. Cargue los clavos en el cargador.

Reanude el funcionamiento normal.

Si no se puede quitar el sujetador atascado, regrese a un centro de servicio autorizado donde se pueda quitar el sujetador dañado. Recuerde que la herramienta Fusion contiene aire pre-surzado en todo momento, incluso cuando se retira la batería.

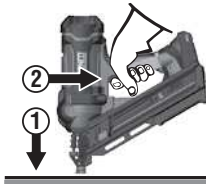
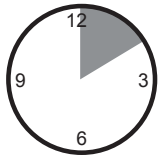

Esta herramienta está equipada con una función de "Time-Out" electrónica. Esta herramienta se desactivará temporalmente en cualquiera de las siguientes condiciones:

1. El elemento de contacto de la pieza de trabajo se presiona contra la pieza de trabajo, pero el disparador no se presiona en aproximadamente 5 segundos.
2. El disparador está presionado, pero el elemento de contacto de la pieza de trabajo no se presiona en aproximadamente 3 segundos. (Sólo en el modo de contacto-actuación).
 - Simplemente suelte el gatillo y libere el elemento de contacto de la pieza de trabajo para reanudar el funcionamiento normal.



La herramienta está equipada con un cierre rápido. La herramienta no disparará los últimos 3-6 cierres. Esta característica evita el desgaste innecesario de la herramienta. Cuando la herramienta se bloquee, cargue una tira adicional y continúe.

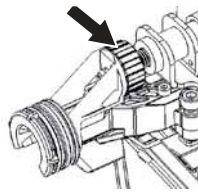

Esta herramienta está equipada con un dial de profundidad de conducción. Girando el dial hacia la derecha se avellanará el sujetador, girando el dial hacia la izquierda se dejará el sujetador arriba o levantado. Conducir un sujetador en un pedazo de madera para probar la profundidad.

Girando el dial en la dirección que se muestra en la imagen, el sujetador se adentrará más en la madera.

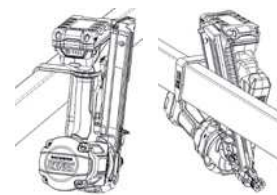

Esta herramienta está equipada con un gancho de cinturón ajustable de 6 posiciones para diestros y zurdos. El gancho soportará la herramienta de forma segura cuando se cuelgue de vigas y viguetas.

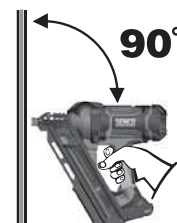

Siempre que sea posible, sostenga la herramienta en ángulo recto con la superficie de trabajo.

Indicador LED ON - Parpadeando

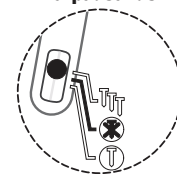

Siempre apague la herramienta antes de guardarla. Como una característica de protección adicional, la herramienta se apagará automáticamente 60 minutos después de la última activación.

Cuando se produce un atasco de clavos, la luz roja del mango parpadeará en rojo. La herramienta intentará recuperarse.

Si el atasco es grave, la hoja del conductor se bloqueará en su lugar por diseño y la luz roja intermitente no se aclarará. Contacte con un centro de servicio autorizado.

ES

FUNCIONAMIENTO DE LA HERRAMIENTA

ES

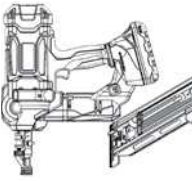
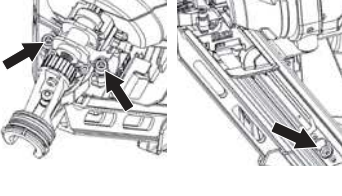
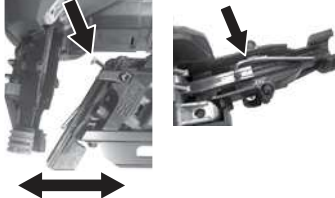
	<p>Si se produce un pequeño atasco en las uñas:</p> <p>Apague la herramienta presionando el interruptor de selección hacia cualquiera de los símbolos de modo durante aproximadamente 1 segundo, y luego retire la batería.</p> <p>Retire los sujetadores del cargador.</p> <p>Usa gafas de seguridad al quitar el cargador.</p>		<p>Apunta la nariz de la herramienta lejos de sí mismo y de los demás. Separar el cargador del cuerpo de la herramienta.</p> <p>No empujes al conductor con ninguna fuerza ni utilices un martillo para golpear al conductor mientras esté visible.</p>
	<p>Aflojar los tornillos del cuerpo de la guía (2) y el tornillo magazine (1). Los tres tornillos no necesitan ser retirados completamente</p>		<p>Quita el cierre atascado con un alicate o un destornillador. Fijar el cargador y apretar los tornillos.</p>
		<p>¡Recuerda! La herramienta de fusión se carga con aire comprimido en una cámara sellada de fábrica. No manipule el conjunto de la unidad.</p>	

Cargando La Batería

1. Coloque el paquete de baterías en el cargador.
2. Alinee las costillas levantadas del paquete de baterías con la ranura del cargador.
3. Presione hacia abajo el paquete de pilas para asegurarse de que los contactos del paquete de pilas encajen correctamente con los contactos del cargador. Cuando se conectan correctamente, se enciende la luz roja. La luz roja intermitente indica el modo de carga rápida.
4. La luz roja y verde parpadeante indica que el paquete de baterías está defectuoso. Devuelva el paquete de baterías a su Centro de Servicio Autorizado SENCO más cercano para su inspección o reemplazo.
5. La luz roja fija indica que la batería se está cargando.
6. Cuando el paquete de baterías esté cargado al 80%, la luz roja permanecerá encendida y la luz verde parpadeará. Cuando el paquete de baterías esté completamente cargado, la luz roja se apagará y la luz verde se encenderá.
7. Después del uso normal, se requiere una hora de tiempo de carga para estar completamente cargada. Se requiere un tiempo máximo de carga de 1 hora o menos para recargar una batería completamente descargada.
8. La batería se calentará ligeramente al tacto mientras se carga. Esto es normal y no indica ningún problema.

El paquete de baterías alberga 4 luces LED de colores. Estos LEDs indican el estado de carga y posibles problemas dentro del paquete de baterías.

Modo	¿Batería insertada?	Encendido	Cargando/lleno	Condición	Evaluar	Retraso de Temperatura	Error
En espera/encendido	No	Desaparece	x	x	x	x	x
En espera llena	Si	Desaparece	Desaparece	Listo para usar	x	x	x
Cargando	Si	Verde Sólido	Verde parpadeante	<80%	x	x	x
Cargado completo	Si	Desvanecimiento del verde	Desvanecimiento del verde	100%	x	x	x
Evaluando	Si	Verde Sólido	x	Medición	Flash Naranja	x	x
*Retraso de temperatura	Si	Verde Sólido	x	Caliente/frío	x	Flash Naranja	x
Defectuoso	Si	Verde Sólido	x	Dañado	x	x	Rojo Sólido

Figura 2 - Luces de nivel de carga de la batería

Presione el botón rojo elevado del paquete de baterías para comprobar la carga:

- Rojo parpadeante = 0-15% de carga
- Rojo encendido = 16-25% de carga
- Rojo y Naranja Encendido = 26-50% de carga
- Rojo, Naranja y Verde Encendido = 51-75% de carga
- Todo encendido = 76-100% de carga

Consejos para mantener la máxima duración de la batería:

- Cargue la batería antes de que se descargue completamente.
- Siempre detenga el funcionamiento de la herramienta y cargue la batería cuando note que la herramienta tiene menos potencia.
- Nunca recargue una batería completamente cargada.
- La sobrecarga acorta la vida útil de la batería.

SÍMBOLOS DE CARGADOR

SÍMBOLO	SEÑAL
	Doble aislamiento Clase II
	PRECAUCIÓN: Alto voltaje
	Fusible de retardo de tiempo



ELIMINACIÓN DE LA BATERÍA

- No tire las herramientas eléctricas, baterías o pilas recargables junto con el material de desecho de la casa.
- Las herramientas eléctricas y las baterías que han llegado al final de su vida útil deben ser recogidas por separado y devueltas a una instalación de reciclaje compatible con el medio ambiente.
- Consulte a su autoridad local o a su distribuidor para obtener información sobre el reciclaje y el punto de recogida.

TRANSPORTE DE LAS BATERÍAS

- Asegúrese de que los terminales de contacto de la batería estén protegidos y aislados para evitar un cortocircuito.
- Asegúrate de que el paquete de baterías está asegurado contra el movimiento dentro del embalaje.
- NO transporte baterías que estén agrietadas o tengan fugas.

Mantenimiento

Lea la sección titulada "Advertencias de seguridad" antes de mantener la herramienta.

1. Con la batería quitada, haga una inspección diaria para asegurar el libre movimiento de la nariz y el gatillo. No utilice la herramienta si la boquilla o el gatillo se atascan o se atan.
2. La lubricación del sistema de alimentación no es necesaria. NO ACEITE
3. Limpie la herramienta a diario e inspeccione el desgaste, especialmente la mecha y la nariz. Reemplácela si es necesario.



ADVERTENCIA Las reparaciones distintas de las descritas aquí deben ser realizadas únicamente por personal capacitado y cualificado.

Accesorios

SENCO ofrece una línea completa de accesorios para sus herramientas SENCO, incluyendo:

- Batería
- Gancho para el cinturón
- Cargador de batería
- Bolsa de almacenamiento
- Gafas de seguridad
- Revista Extended

Para más información o un catálogo ilustrado completo de los accesorios de SENCO, pregunte a su representante.

Especificaciones de Los Sujetadores

34 Grado

Código del sujetador SENCO	A	
	Apulgadas	mm
GE	2	50
	2-3/8	60
GC	2	50
	2-1/4	57
	2-3/8	60
2-1/2	65	
HC	3-1/2	90
HE	3	75
HF	3	75
KC	3	75
	3-1/4	83
MC	3-1/2	90
	3	75
	3-1/4	83

* Redondeado a los 5 mm más cercanos

ES

Especificaciones Técnicas

	34 Grado
Voltaje	18 voltios Li-ion - 3 Ahr
Peso	4,5 kg (sin batería)
Altura	36,6 cm
Longitud	35,6 cm
Anchura	14 cm
Velocidad de conducción recomendada	500/Hr
Capacidad de sujeción de una	Sola Tira (40 cierres)
Rango de sujeción	50 mm - 90 mm
Rango de cotejo	34 Grados
Luz indicadora	Estado de las pilas, temperatura de la herramienta, mantenimiento, atasco
Tiempo de recarga	1 hora como máximo, 30 minutos al 75% de capacidad

Información de Ruido/Vibración

Medido según EN60745-1: 2009 + A11: 2020 y EN60745-2-16: 2010

Nivel de potencia sonora (incertidumbre K=3dBa) Lw	Lw = 96.0 dB(A)
Nivel de presión sonora (incertidumbre K=3dBa) Lp	Lp = 85.0 dB(A)
Nivel de vibración total (emisión ah) ah	ah = 9.2 m/s ²
Nivel de vibración total (incertidumbre K)	1.5 m/s ²

Notas: El total de la vibración declarada se ha medido de acuerdo con un método de prueba estándar y puede utilizarse para comparar una herramienta con otra.

El valor total de vibración declarado también puede utilizarse en una evaluación preliminar de la exposición.

Advertencia: La emisión de vibración durante el uso real de la herramienta eléctrica puede diferir del valor total declarado dependiendo de las formas en que se utilice la herramienta.

Deben identificarse medidas de seguridad para proteger al operador que se basen en una estimación de la exposición en las condiciones reales de uso (teniendo en cuenta todas las partes del ciclo de funcionamiento, como los tiempos en que la herramienta está apagada y cuando está funcionando en reposo, además del tiempo de activación).

Solución de Problemas

Problema/síntoma	Causa probable	Acción correctiva
Si se pulsa el interruptor de modo	Revisa la batería.	Quítela y vuelva a colocarla. no se obtiene la luz verde.
	El PCB no está activado.	Apriete el gatillo una vez para activar el tablero. Entonces elige el selector de modo.
	Componentes electrónicos dañados.	Devuélvalo a un centro de servicio autorizado.
Luz roja encendida.	Batería baja.	Recargue o cambie la batería. Compruebe la conexión de la batería en la herramienta.
	Se requiere mantenimiento.	La potencia de la herramienta es buena? Si la potencia de la herramienta parece baja, vuelva al centro de servicio para comprobar la presión
La luz roja parpadea.	Se atasca el sujetador.	La herramienta intentará recuperarse.
		¿El sujetador funcionó bien?
		Quitar la batería
		Compruebe si el clavo bloquea el siguiente cierre.
		Inspecciona el cargador para ver si hay un clavo doblado.
	Retire el cargador e inspeccione el cuerpo de la guía.	
La herramienta no funciona.	Regrese al centro de servicio para su reparación.	
Nota: si la herramienta se ha atascado y el mecanismo inicia una recuperación automática, la herramienta puede hacer una serie de clics mientras reposiciona el controlador. Esto es normal.		
La luz roja se desvanece cada 1,4 segundos.	Alta temperatura interna.	Deje que la herramienta se enfríe al menos 15 minutos. La herramienta se enfriará completamente en 30 minutos.
La herramienta no arranca o funciona lentamente.	La batería está descargada o tiene la pila agotada.	Reemplace o recargue la batería.
	El elemento de contacto de la pieza está atascado.	Retire la batería y luego inspeccione la herramienta para asegurarse de que el elemento de contacto de la pieza de trabajo se mueve libremente.
	El elemento de contacto de la pieza de trabajo o el interruptor del gatillo están dañados.	Devuelva la herramienta al representante de servicio autorizado de SENCO.
La herramienta no conduce el sujetador a la profundidad deseada.	Ajuste incorrecto de la profundidad de accionamiento.	Consulte el manual del operador para un ajuste adecuado.
	Herramienta no presionada firmemente contra la pieza de trabajo.	Sujetar la herramienta firmemente en su lugar cuando se utiliza el sujetador.
	La aplicación de la unidad es demasiado rigurosa.	Consulte el manual del operador para las aplicaciones apropiadas.
	Pérdida de presión.	Devuelva la herramienta al representante de servicio autorizado de SENCO.

ES

La herramienta funciona, pero no se puede usar el sujetador.	La batería está descargada o tiene una celda muerta.	Recárguela o sustitúyala por una nueva.
	Mermelada de clavos en la guía.	Consulte el manual del operador para las instrucciones de desatasco.
	El mecanismo requiere reparación.	Devuelva la herramienta al representante de servicio autorizado de SENCO.
	La herramienta está sobrecalentada.	Deje que la herramienta se enfríe e inserte una batería nueva..
	La punta del conductor no se encuentra encima del sujetador	Recargue la batería y permita que la herramienta retraiga automáticamente el conductor.
Mala alimentación / atasco de herramientas.	Acumulación de desechos en el mecanismo.	Limpie la herramienta, limpie el cargador o instale el juego de piezas.
	La punta del conductor no se encuentra sobre el sujetador.	
Conductor roto o desgastado.		Devuelva la herramienta al representante de servicio autorizado de SENCO.
La herramienta no regresa completamente.	Batería débil.	Recargue la batería y permita que la herramienta retraiga el conductor automáticamente.

Asegurando la larga vida de su herramienta Cordless Finish

Bienvenido a la familia de productos de SENCO. SENCO trae 50 años de compromiso con nuestros clientes y con los sistemas de fijación de energía. Nos dedicamos a asegurarnos de que sus herramientas funcionen de la mejor manera posible, y entendemos que asegurar la larga vida de sus herramientas es importante. Aquí hay algunos consejos de operación y servicio..

- Empieza con las baterías completamente cargadas al principio de cada día de trabajo.
- Establezca la profundidad de accionamiento en su herramienta SENCO para que los sujetadores no estén sobrecargados.
- Para maximizar la vida útil de la batería, siga las recomendaciones de almacenamiento y las recomendaciones de carga de este manual.
- Mantenga su clavadora inalámbrica tan limpia y libre de residuos como sea posible.
- Déle mantenimiento a su herramienta SENCO periódicamente para asegurar que su herramienta sea productiva y le ayude a ganar dinero en el trabajo.

Consulte la guía de servicio a continuación para conocer los intervalos de servicio recomendados

Si su clavadora inalámbrica requiere servicio, hay disponibles distribuidores de servicio SENCO dedicados a usted. Para conocer la ubicación más cercana a usted, visite el sitio Web de SENCO (www.senco-emea.com).

El servicio recomendado incluye



- Revisar el sistema eléctrico
- Comprobar el sistema de alimentación
- Comprobar la pista de conducción
- Añade grasa al pistón y al conductor

Sommario









Simboli	84
Descrizione Generale	85
Avvertenze Di Sicurezza Generali Utensile Elettrico	85
Sicurezza Dell' Area Di Lavoro	85
Sicurezza Elettrica	85
Sicurezza Personale.....	85
Uso E Manutenzione Dell'utensile Elettrico.....	85
Uso E Manutenzione Utensile A Batteria.....	86
Assistenza	86
Avvertenze Di Sicurezza Chiodatrice	86
Avvertenze Di Sicurezza Aggiuntive	87
Uso Dell'utensile	88
Uso Della Batteria	88
Descrizione Funzionale	90
Funzionamento Dell'utensile	91
Ricarica Della Batteria	94
Simboli Caricabatterie	94
Smaltimento Batteria	95
Trasporto batteria	95
Manutenzione	95
Accessori	95
Specifiche Elementi Di Fissaggio	95
Specifiche Tecniche	96
Informazioni Su Rumore / Vibrazione	96
Risoluzione Dei Problemi	96
Dichiarazione di conformità	392
Garanzia limitata	393

SIMBOLI

I seguenti termini e significati del segnale hanno lo scopo di spiegare i livelli di rischio associati al prodotto.

SIMBOLO	SEGNALE	SIGNIFICATO
	PERICOLO:	Indica una situazione pericolosa che, se non evitata, provocherà la morte o lesioni gravi.
	AVVERTIMENTO:	Indica una situazione pericolosa che, se non evitata, potrebbe causare la morte o lesioni gravi.
	ATTENZIONE:	Indica una situazione pericolosa che, se non evitata, può causare lesioni lievi o moderate.
	AVVISO:	(Senza simbolo di allarme di sicurezza) indica informazioni considerate importanti, ma non relative a una potenziale lesione (ad es. messaggi relativi a danni materiali).

Alcuni dei seguenti simboli possono essere utilizzati su questo prodotto. Si prega di visionarli e memorizzare il loro significato. La corretta interpretazione di questi simboli consentirà di utilizzare il prodotto in modo migliore e più sicuro.

SIMBOLO	NOME	DESIGNAZIONE / SPIEGAZIONE
	Avviso di sicurezza	Indica un potenziale pericolo di lesioni personali.
	Consultare manuale operatore	Per ridurre il rischio di lesioni, l'utente deve leggere e capire il manuale dell'operatore prima di utilizzare il prodotto.
	Protezione per gli occhi	Indossare sempre la protezione per occhi con protezioni laterali contrassegnate come conformi a EN 166.
		Non appoggiare il dito sul dispositivo di disinnesto quando si prende in mano l'utensile, spostandosi tra aree di lavoro e posizioni o comminando, in quanto appoggiare il dito sul dispositivo di disinnesto può provocare un azionamento accidentale. Per utensili con azionamento selettivo, controllare sempre l'utensile prima dell'uso per accertarsi che sia selezionata la modalità corretta. Questo utensile dispone o di attivazione selettiva per l'attivazione a contatto o attivazione continua a contatto mediante selettori della modalità di attivazione oppure è un utensile ad attivazione a contatto o utensile a contatto ad attivazione continua ed è stato contrassegnato con il simbolo sopra. Se si utilizza questo utensile in modalità di attivazione selettiva, assicurarsi sempre che si trovi sull'impostazione di attivazione corretta. Fare attenzione passando da una posizione di fissaggio ad un'altra.
	Non lubrificare	Non è necessaria la lubrificazione di routine.
	Allerta condizioni di bagnato	Non esporre a pioggia o utilizzare in luoghi umidi.
	Raccolta differenziata	Questo prodotto utilizza batterie agli ioni di litio. Norme locali, statali o federali possono proibire lo smaltimento delle batterie nei rifiuti ordinari. Consultare l'autorità locale in materia di rifiuti per informazioni relative alle opzioni di riciclaggio e di smaltimento disponibili.
V	Volt	Voltaggio
	Corrente continua	Tipo o caratteristica corrente



Descrizione Generale

L'utensile elettrico portatile per l'inserimento di elementi di fissaggio è costituito da un'unità elettrica pneumatica, un corpo guida e un caricatore nel quale l'energia viene applicata in un movimento lineare a un elemento di fissaggio caricato al fine di introdurre l'elemento di fissaggio in determinati materiali.

Avvertenze Di Sicurezza Generali Utensile Elettrico



Leggere tutte le avvertenze e tutte le istruzioni di sicurezza. La mancata osservanza di tutte le istruzioni elencate di seguito potrebbe causare scosse elettriche, incendi e/o gravi lesioni.

Conservare tutti le avvertenze e le istruzioni per riferimento futuro. Il termine "Utensile elettrico" nelle avvertenze si riferisce all'utensile elettrico azionato da rete elettrica (cavo) o all'utensile elettrico a batteria (senza cavo).

SICUREZZA DELL' AREA DI LAVORO

1. **Tenere la postazione di lavoro sempre pulita e ben illuminata.** Una postazione di lavoro disordinata ed una zona di operazione non sufficientemente illuminata possono provocare pericolo di incidenti.
2. **Non utilizzare l'utensile elettrico in ambienti soggetti a rischio di esplosioni e nei quali si trovino liquidi, gas o polveri infiammabili.** Nel corso della lavorazione del pezzo in lavorazione possono svilupparsi scintille che possono infiammare polvere oppure vapori.
3. **Impedire che spettatori, bambini e visitatori occasionali si avvicinino al luogo di lavoro mentre si sta operando con l'utensile.** Distrazioni possono portare a perdere il controllo dell'utensile.

IT

SICUREZZA ELETTRICA

4. **Le spine di corrente devono corrispondere alla presa. Non modificare mai la spina. Non utilizzare nessun adattatore con utensili elettrici aventi messa a terra.** Spine non modificate e adeguate prese corrispondenti ridurranno il rischio di scosse elettriche.
5. **Evitare il contatto fisico con le superfici collegate a terra, come tubi, radiatori, fornelli e frigoriferi.** Se una persona è collegata a terra, il rischio di scossa elettrica è maggiore.
6. **Non esporre mai gli utensili elettrici alla pioggia o all'umidità.** Se in un utensile elettrico penetra dell'acqua, il rischio maggiore di scossa elettrica aumenta.
7. **Utilizzare sempre il cavo in modo corretto. Non utilizzare il cavo per trasportare gli attrezzi, per tirarli o per estrarre la spina dalla presa. Tenere il cavo a distanza da fonti di calore, olio, bordi affilati o parti mobili.** I cavi danneggiati o schiacciati comportano un maggiore rischio di scossa elettrica.
8. **Quando si utilizza un utensile elettrico all'aperto, utilizzare un cavo di prolunga adatto per l'uso all'aperto.** L'uso di un cavo adatto per l'uso esterno riduce il rischio di scosse elettriche.
9. **Se utilizzare un utensile elettrico in una posizione umida è inevitabile, utilizzare un dispositivo di corrente residua (RCD) protetto.** L'uso di un RCD riduce il rischio di scosse elettriche.

SICUREZZA PERSONALE

10. **Rimanere attenti, rimanere concentrati e usare buon senso durante l'uso degli utensili elettrici. Non utilizzare utensili elettrici in condizioni di fatica o sotto l'influenza di droghe, alcolici o medicinali.** Una distrazione durante l'uso degli utensili elettrici può comportare il rischio di lesioni gravi.
11. **Utilizzare dispositivi di protezione individuale. Indossare sempre la protezione per gli occhi.** Dispositivi di protezione quali maschera antipolvere, scarpe di sicurezza antiscivolo, elmetto rigido o protezione dell'udito utilizzati per condizioni appropriate ridurranno le lesioni personali.
12. **Evitare l'attivazione involontaria. Prima di collegarlo all'alimentazione e/o alla batteria, prima di prenderlo o prima di iniziare a trasportarlo assicurarsi che l'utensile elettrico sia spento.** Tenere il dito sopra l'interruttore di avvio/arresto mentre si trasporta l'utensile elettrico oppure collegare l'utensile elettrico quando è acceso comporta il pericolo di provocare seri incidenti.
13. **Togliere ogni strumento di regolazione prima di attivare l'utensile elettrico.** Un qualunque strumento di regolazione rimasto attaccato a un componente in movimento può provocare lesioni personali.
14. **Mai sopravvalutare le proprie possibilità di reazione. Avere cura di mettersi in posizione sicura e di mantenere l'equilibrio.** Una posizione di lavoro sicura ed un'adatta posizione del corpo permettono di poter meglio controllare l'utensile elettrico in caso di situazioni inaspettate.
15. **Indossare vestiti adeguati. Non indossare vestiti larghi, né portare bracciali e catenine. Tenere i capelli, i vestiti ed i guanti lontani da pezzi in movimento.** Vestiti lenti, gioielli o capelli lunghi potranno impigliarsi in pezzi in movimento.
16. **In caso fosse previsto il montaggio di dispositivi di aspirazione della polvere e di raccolta, assicurarsi che gli stessi siano collegati e che vengano utilizzati correttamente.** L'utilizzo di tali dispositivi contribuisce a ridurre lo svilupparsi di situazioni pericolose provocate dalla presenza di polvere.
17. **Non lasciare che la familiarità acquisita dall'uso frequente dell'utensile consenta di diventare compiacenti e ignorare i principi di sicurezza degli utensili.** Un'azione negligente può provocare lesioni gravi in una frazione di secondi.

USO E MANUTENZIONE DELL'UTENSILE ELETTRICO

18. **Non forzare l'utensile elettrico. Utilizzare l'utensile corretto per l'applicazione.** Utilizzando l'utensile giusto il lavoro viene eseguito meglio e in condizioni di maggiore sicurezza, alla velocità di progetto.
19. **Non utilizzare l'utensile elettrico se l'interruttore non funziona.** Un utensile elettrico che non può essere controllato mediante interruttore è pericoloso e deve essere riparato.
20. **Estrarre la spina dalla presa e/o batteria dall'utensile elettrico prima di apportare qualsiasi regolazione, sostituzione di accessori o di riporre l'utensile.** Tali misure preventive di sicurezza riducono il rischio di avvio accidentale dell'utensile elettrico.

AVVERTENZE GENERALI DI SICUREZZA

21. **Conservare gli utensili elettrici inattivi fuori dalla portata dei bambini e non consentire alle persone non familiari con l'utensile elettrico o con queste istruzioni di utilizzare l'utensile elettrico.** Gli utensili elettrici sono pericolosi nelle mani di utenti inesperti.
22. **Sottoporre gli utensili elettrici a una manutenzione accurata. Controllare che il montaggio sia corretto e che non siano presenti difetti, crepe nei componenti e altre circostanze che possono influenzare negativamente il funzionamento dell'utensile. Se l'utensile è danneggiato, deve essere riparato prima dell'uso.** Numerosi incidenti sono provocati da una manutenzione inadeguata degli utensili elettrici.
23. **Mantenere gli attrezzi da taglio puliti e affilati.** Gli utensili da taglio mantenuti in buone condizioni e con bordi affilati non si bloccano e si azionano più facilmente.
24. **Utilizzare l'utensile elettrico, accessori e parti di utensili etc. in conformità con queste istruzioni, tenendo conto delle condizioni di lavoro e del lavoro da eseguire.** Utilizzare l'utensile per operazioni diverse da quelle previste potrebbe comportare una situazione di pericolo.
25. **Tenere le impugnature e superfici di presa, asciutte, pulite e prive di olio e grasso.** Impugnature e superfici di presa scivolose non consentono una manipolazione e un controllo sicuri dell'utensile in situazioni inaspettate.

IT

USO E MANUTENZIONE UTENSILE A BATTERIA

26. **Ricaricare esclusivamente con il caricabatterie specificato dal produttore.** Un caricabatterie adatto per un tipo di batteria può creare un rischio di incendio se usato con un altro pacco batteria.
27. **Utilizzare gli utensili elettrici solo con pacchi batterie specificamente designati.** L'uso di altri pacchi batterie può creare un rischio di lesioni e incendi.
28. **Quando la batteria non è in uso, tenere lontano da altri oggetti metallici, come graffette, monete, chiavi, chiodi, viti e altri piccoli oggetti in metallo, che possono creare una connessione da un terminale all'altro.** Cortocircuitare i terminali della batteria insieme può causare ustioni o un incendio.
29. **In condizioni di mal utilizzo, la batteria può perdere liquido; evitare il contatto. Se si verifica un contatto accidentale, sciacquare con acqua. Se i liquidi entrano in contatto con gli occhi, consultare immediatamente un medico.** Il liquido espulso dalla batteria può causare irritazione o ustioni.
30. **Non utilizzare una batteria o un utensile danneggiati o modificati.** Batterie danneggiate o modificate possono mostrare un comportamento imprevedibile con conseguente rischio di incendio, esplosione o lesioni.
31. **Seguire tutte le istruzioni di ricarica e non caricare la batteria o l'utensile al di fuori dell'intervallo di temperatura specificato nelle istruzioni.** Eseguire la ricarica in modo improprio o a temperature fuori dall'intervallo specificato potrebbe danneggiare la batteria e aumentare il rischio di incendio.

ASSISTENZA

32. **Fare riparare l'utensile elettrico solo ed esclusivamente da personale specializzato e solo impiegando pezzi di ricambio originali.** In tale maniera potrà essere salvaguardata la sicurezza dell'utensile elettrico.
33. **Non portare in assistenza batterie danneggiate.** L'assistenza della batteria deve essere eseguita solo dal costruttore o da fornitori di assistenza autorizzati.

Avvertenze Di Sicurezza Chiodatrice

1. **Partire sempre dal presupposto che l'utensile contenga elementi di fissaggio.** Un impiego senza precauzioni dell'utensile elettrico può causare un'espulsione accidentale di elementi di fissaggio e di conseguenza provocare lesioni.
2. **Non puntare l'utensile elettrico verso se stessi oppure altre persone nelle vicinanze.** Tramite un'attivazione accidentale viene espulso un elemento di fissaggio che potrebbe causare lesioni.
3. **Non azionare l'utensile elettrico prima che lo stesso sia applicato in modo fisso sul pezzo in lavorazione.** Se l'utensile non ha alcun contatto con il pezzo in lavorazione, l'elemento di fissaggio può rimbalzare dal punto di fissaggio.
4. **Scollegare l'utensile dalla fonte di alimentazione quando l'elemento di fissaggio si inceppa nell'utensile.** Durante la rimozione di un elemento fissaggio inceppato, la chiodatrice può venire accidentalmente attivata se collegata.
5. **Procedere con estrema cautela durante la rimozione di un elemento di fissaggio inceppato.** Il sistema potrebbe essere sotto carico e l'elemento di fissaggio venire espulso con forza mentre si tenta di eliminare l'inceppamento.
6. **Non utilizzare il presente utensile elettrico per il fissaggio di cavi elettrici.** Lo stesso non è idoneo per l'installazione di cavi elettrici, può danneggiare l'isolamento dei cavi elettrici causando di conseguenza scossa elettrica e pericoli di incendi.
7. **Indossare protezioni per l'orecchio.** L'esposizione al rumore può causare la perdita dell'udito.
8. **Tenere l'utensile elettrico tramite le superfici di presa isolate, quando si esegue un'operazione in cui il dispositivo di fissaggio può entrare in contatto con cablaggio nascosto.** Gli elementi di fissaggio che entrano in contatto con un filo "vivo" possono rendere "vive" le parti metalliche esposte dell'utensile elettrico e potrebbero dare all'operatore una scossa elettrica.
9. **Non utilizzare lo strumento elettrico in luoghi in cui la temperatura ambiente può scendere sotto i 4°C (39.2°F) o eccedere i 40°C (105°F).**
10. **Un cortocircuito della batteria può causare un grande flusso di corrente, surriscaldamento, possibili ustioni e persino una rottura.**
 - Non toccare i terminali con materiale conduttivo.
 - Evitare di conservare la cartuccia della batteria in un contenitore con altro metallo
 - Non esporre la cartuccia della batteria ad acqua o pioggia.
11. **Ricariche consecutive possono causare surriscaldamento.** Se si ha bisogno di ricaricare le batterie consecutivamente, aspettare circa 15 minuti affinché si raffreddi il caricabatterie.

AVVERTENZE DI SICUREZZA

Avvertenze Di Sicurezza Aggiuntive



Indossare sempre una protezione per gli occhi con schermi laterali contrassegnati per la conformità con ANSI Z87.1. CE EN166.

Assicurati che tutti nella tua area di lavoro indossino lo stesso tipo di occhiali di sicurezza.



PERICOLO:

L'utensile Fusion viene caricato con aria compressa in una camera sigillata. Prima di qualsiasi assistenza o riparazione, rilasciare la carica di aria pressurizzata.

L'aria pressurizzata deve essere rilasciata prima dell'assistenza. Componenti principali come il gruppo pistone/unità motrice, riduttore, arresto del pistone e corpo guida fanno parte del gruppo di trasmissione.

La manomissione deliberata dell'unità di trasmissione può provocare il rilascio di elemento di fissaggio.

Qualsiasi riparazione o aggiornamento che richiede l'accesso alla camera di pressione può essere gestito da un rivenditore autorizzato o centro servizi SENCO.

Scolleghare lo strumento dalla batteria quando:

- fuori della supervisione o del controllo dell'operatore
- si eseguono manutenzione o riparazione
- si libera un inceppamento
- si sposta l'utensile in una nuova posizione
- si regola la profondità di fissaggio

Con la batteria scollegata, effettuare un controllo quotidiano per garantire il libero movimento dell'elemento di contatto del nasello e del dispositivo di disinnesto. Non utilizzare l'utensile se l'elemento di contatto del nasello o il dispositivo di disinnesto si incastrano o si inceppano.

Rimuovere sempre il dito dal dispositivo di disinnesto quando non si inseriscono gli elementi di fissaggio. Non trasportare mai l'attrezzo con il dito sul dispositivo di disinnesto o sotto il dispositivo di disinnesto. L'utensile espellerà un elemento di fissaggio se viene urtato l'elemento di contatto del nasello e il dispositivo di disinnesto viene premuto.

Inserire gli elementi di fissaggio esclusivamente nella superficie di lavoro; mai in materiali troppo difficili da penetrare.

Non inserire elementi di fissaggio su altri elementi di fissaggio o con l'utensile troppo inclinato; Gli elementi di fissaggio possono rimbalzare e ferire qualcuno.

Quando si utilizza l'utensile, occorre prestare attenzione alla possibilità di rinculo dell'utensile in seguito all'inserimento di un elemento di fissaggio. Se l'elemento di contatto del nasello entra involontariamente in contatto con la superficie di lavoro in seguito a un rinculo, potrebbe essere espulso un elemento di fissaggio non desiderato. Pertanto, consentire all'utensile di rincarare completamente dalla superficie del lavoro dopo che un elemento di fissaggio è stato inserito per evitare che ciò avvenga. Non spingere l'elemento di contatto del nasello sulla superficie di lavoro fino a quando si desidera espellere un secondo elemento di fissaggio.

Si prega di rivedere le opzioni del dispositivo di disinnesto.

Non espellere elementi di fissaggio vicino al bordo della superficie di lavorazione. È probabile che il pezzo in lavorazione si spacchi e l'elemento di fissaggio potrebbe sfuggire o rimbalzare e colpire qualcuno.

Mai usare nessuna parte dell'utensile (es. parte superiore o corpo principale) come un martello. L'utensile potrebbe attivarsi o danneggiarsi e causare una condizione di pericolo.



Tenere le mani e altre parti del corpo lontano dall'area mostrata nel cerchio per evitare possibili lesioni durante il funzionamento.



Non utilizzare l'utensile senza etichetta di Pericolo su di esso. Se la etichetta è assente, danneggiata o illeggibile, contattare il rappresentante SENCO per richiedere una nuova etichetta senza alcun costo.

AVVERTENZE DI SICUREZZA

▲ AVVERTIMENTO Uso Dell'utensile



Leggere e comprendere etichette e manuale dell'utensile. La mancata osservazione degli avvertimenti potrebbe comportare MORTE o GRAVI LESIONI.



Operatori e altri nell'area di lavoro devono indossare occhiali di sicurezza con protezioni laterali

IT



Tenere le dita LONTANO dal dispositivo di disinnesco se non si stanno inserendo elementi di fissaggio, per evitare espulsioni accidentali.

La scelta della modalità del dispositivo di disinnesco è importante. Vedere pagina 91 per le opzioni di attivazione.

Non puntare mai l'utensile verso se stessi o verso altri nell'area di lavoro.

Puntare sempre l'utensile in una direzione sicura quando si collega la batteria. Non modificare o rimuovere il dispositivo di disinnesco o la sicura.

Gli utensili non devono essere modificati senza approvazione scritta del produttore.

Utilizzare morsetti o altri modi pratici per fissare e supportare il pezzo in lavorazione a una piattaforma stabile. Tenere il pezzo in lavorazione a mano o contro il proprio corpo è instabile e può portare alla perdita di controllo.

Uso Della Batteria



ULTERIORI REGOLE DI SICUREZZA PER CARICABATTERIE E PACCO BATTERIA CONSERVARE QUESTE ISTRUZIONI



Questo manuale contiene importanti istruzioni di sicurezza e funzionamento per il caricabatterie SENCO VB0192 (EU) E VB0198 (UK).

Prima di usare il caricabatterie SENCO VB0192(EU) e VB0198(UK), leggere istruzioni e segnaletica cautelativa su (1) caricabatterie, e (2) batteria.



Non esporre il caricabatterie ad acqua, pioggia o neve.

Utilizzare in ambienti interni.



L'uso di un accessorio non raccomandato o non venduto dal produttore del caricabatteria può comportare un rischio di incendio, scosse elettriche o lesioni alle persone.

Per ridurre il rischio di danni alla spina elettrica e al cavo, staccare tirando la spina e non il cavo quando si scollega il caricabatterie.

Assicurarsi che il cavo sia fissato in modo che non venga calpestato, ci si possa inciampare o venga in altro modo sottoposto a danno o stress.

AVVERTENZE DI SICUREZZA DELLA BATTERIA E DEL CARICABATTERIE

Lunghezza del cavo (piedi)			
25	50	100	150
16	16	16	14

Dimensioni del cavo AWG

Largo del Cable (m [pies])			
7.5	15	30	45
16	16	16	14

Calibre AWG del Cable

Longueur du Cordon (en m)			
7.5	15	30	45
16	16	16	14

Taille AWG du Cordon

DIMENSIONI AWG MINIME RACCOMANDATE PER LE PROLUNGHE DEI CARICABATTERIE

Un cavo di prolunga non deve essere utilizzato se non assolutamente necessario. L'uso di prolunga impropria potrebbe comportare il rischio di incendi e scosse elettriche.

Se è necessario utilizzare una prolunga, assicurarsi:

- Che i perni sulla spina della prolunga siano gli stessi in numero, dimensione e forma di quelli della spina sul caricabatterie;
- Che la prolunga sia cablata correttamente e in buone condizioni elettriche; e
- Che la dimensione del cavo sia grande almeno quanto quello specificata nella tabella.

IT

Non utilizzare il caricabatterie con cavo o spina danneggiati. Se danneggiati, farli sostituire immediatamente da un tecnico qualificato.

Non utilizzare il caricabatterie se ha ricevuto un colpo brusco, è stato fatto cadere, o altrimenti danneggiato in alcun modo. Portarlo presso un Centro Assistenza autorizzato SENCO.

Non smontare il caricabatterie o il caricatore della batteria; Portare in un Centro di Assistenza autorizzato SENCO se richiede assistenza o riparazione. Il rimontaggio errato può comportare il rischio di scosse elettriche o incendi.

Per ridurre il rischio di scosse elettriche, scollegare il caricabatterie dalla presa prima di eseguire qualsiasi manutenzione o pulizia.



Non ricaricare il pacco batteria quando la temperatura è INFERIORE A 5°C (32°F) o SUPERIORE A 40°C (104°F).

Non cercare di utilizzare un trasformatore step-up, un gruppo elettrogeno e presa di corrente continua.

Non ricaricare batterie non ricaricabili.

Assicurarsi che le prese d'aria del caricabatterie non siano coperte o intasate.

Non conservare l'utensile e il pacco batteria in luoghi in cui la temperatura può raggiungere o superare il 45°C (113°F).

Conservare i pacchi batteria in condizioni di carica del 30-50%. Ricaricare il pacco batteria ogni sei mesi.

Non incenerire il pacco batteria anche se gravemente danneggiato o è completamente usurato. Il pacco batteria può esplodere se bruciato.

Non cercare mai di connettere due (2) caricabatterie.

AVVERTIMENTO:

Per ridurre il rischio di incendio, lesioni personali e danni al prodotto dovuti a un cortocircuito, non immergere mai l'utensile, il pacco batteria o il caricabatterie in un fluido o permettere a un fluido di fluire all'interno di essi.

Fluidi corrosivi o conduttivi, come acqua di mare, determinati prodotti chimici industriali e candeggina o prodotti contenenti candeggina, ecc., possono causare un cortocircuito.

Questo apparecchio non è destinato all'uso da parte di bambini piccoli o persone inferme a meno che non siano state adeguatamente supervisionate da una persona responsabile per garantire che non giochino con l'apparecchio.

Questo apparecchio non è destinato ad essere utilizzato da parte di bambini e di persone inferme, tranne in caso di supervisione di una persona responsabile al fine di assicurarsi che non giochino con l'apparecchio.

Questo apparecchio non è destinato all'uso da parte di persone (compresi i bambini) con capacità fisiche, sensoriali o mentali ridotte, o mancanza di esperienza e conoscenza, a meno che non siano stati sottoposti a supervisione o istruzioni relative all'uso dell'apparecchio da parte di una persona responsabile della loro sicurezza. I bambini dovrebbero essere supervisionati per garantire che non giochino con l'apparecchio.

Per ulteriori informazioni, formazione sulla sicurezza, materiali e programmi, visitare il sito web a www.senco.eu

Descrizione Funzionale

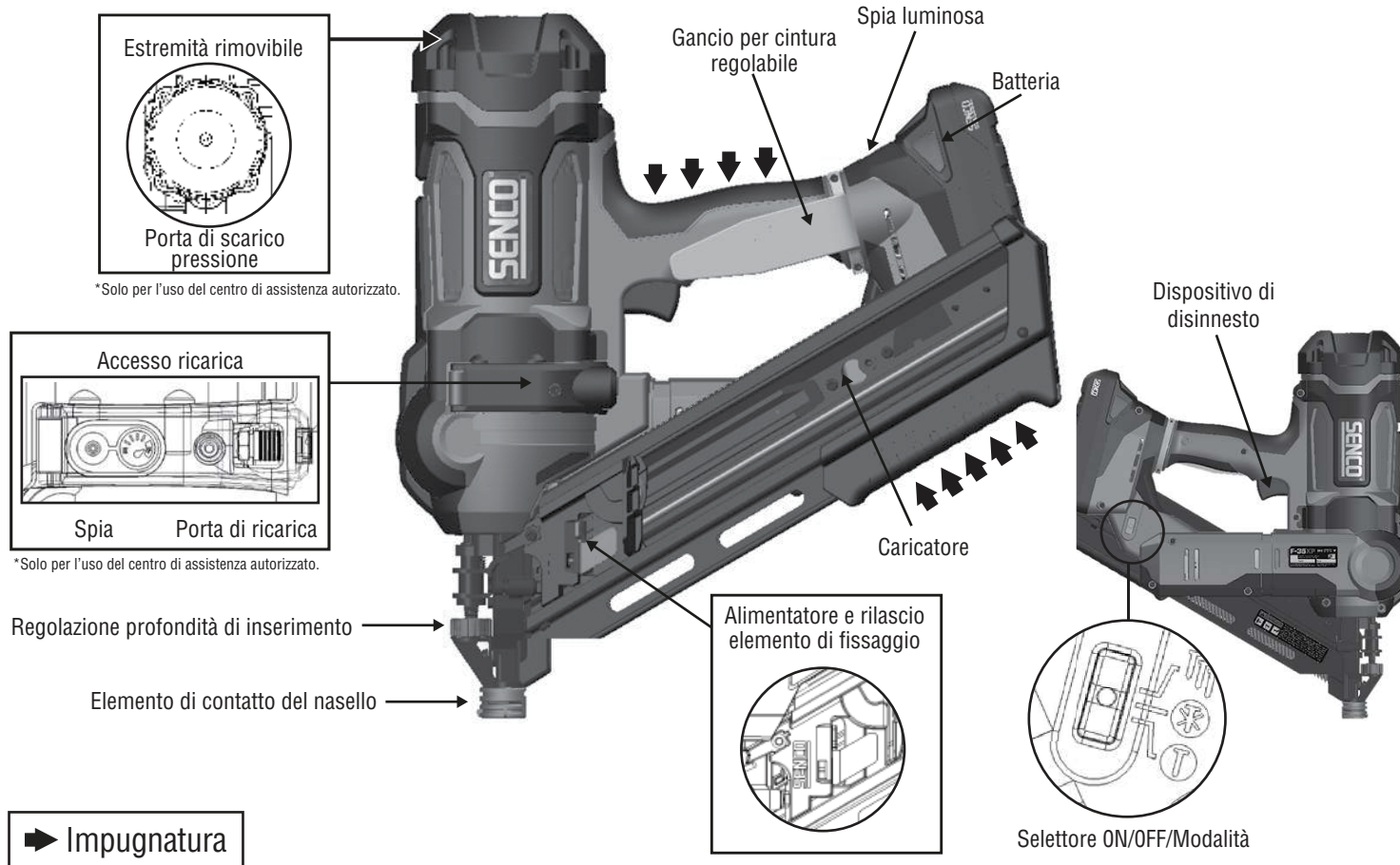

FUNZIONAMENTO DELL'UTENSILE

RICARICARE L'UTENSILE:

Inserire un nastro di chiodi nella parte posteriore del caricatore.



- Utilizzare solo elementi di fissaggio SENCO originali (Vedere Specifiche Elementi di Fissaggio).
 - Non caricare con elemento di contatto del nasello (elemento di sicurezza) o dispositivo di disinnesto premuti
- Tirare indietro il pattino dell'alimentatore.

SCARICARE L'UTENSILE:

Premere il tasto sul pattino dell'alimentatore per rilasciare l'alimentatore dal nastro. Rimuovere il nastro di chiodi.

Funzionamento Dell'utensile

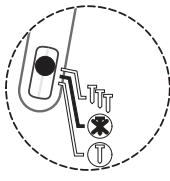
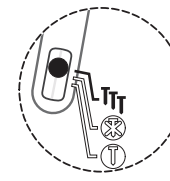
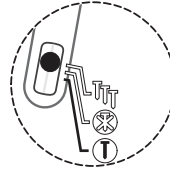
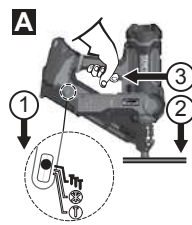
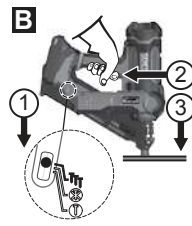
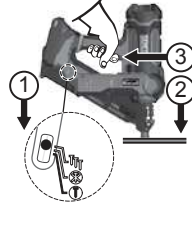
IT

<p>Leggere la sezione "Avvertenze di sicurezza", prima di utilizzare l'utensile.</p> <p>Per ottenere i migliori risultati, caricare la batteria prima dell'uso. (consultare "Ricarica della batteria" a pagina 94).</p>	
<p>Spia LED Accesa-Lampeggiante</p> 	<p>L'utensile deve essere spento quando non in uso. Tenere premuti entrambi i lati del selettore per 1 secondo per spegnere l'utensile. Se lasciato acceso, l'utensile si spegnerà automaticamente dopo 60 minuti.</p>
<p>Tutti gli utensili Fusion sono dotati di dispositivo di disinnesto ad azionamento selettivo. Ciò consente all'utente di scegliere tra le seguenti modalità di funzionamento:</p>	
<p>Spia LED Accesa-Lampeggiante</p> 	<p>Attivazione a contatto</p> <p>Premere il selettore verso il simbolo TT (come indicato) per 0,5 sec. azionerà l'utensile in modalità attivazione a contatto. Questo è indicato dal LED verde lampeggiante del selettore.</p>
<p>Spia LED Accesa-Fissa</p> 	<p>Sequenziale</p> <p>Premere il selettore verso il simbolo T (come indicato) per 0,5 sec azionerà l'utensile in modalità sequenziale. Questo è indicato dal LED verde fisso del selettore.</p>
<p>Nella modalità "Attivazione a contatto", i chiodi possono essere inseriti in due modi:</p>	
<p>A</p> 	<p>Primo modo:</p> <ol style="list-style-type: none"> 1. Premere il selettore verso TT per 0,5 secondi. Questo verrà indicato dal LED verde lampeggiante sul selettore. 2. Premere l'elemento di contatto del nasello (sicura) contro la superficie di lavoro. 3. Premere il dispositivo di disinnesto per inserire l'elemento di fissaggio.
<p>B</p> 	<p>Secondo modo:</p> <ol style="list-style-type: none"> 1. Premere il selettore verso TT per 0,5 secondi. Questo verrà indicato dal LED verde lampeggiante sul selettore. 2. Premere il dispositivo di disinnesto. 3. Premere l'elemento di contatto del nasello contro la superficie di lavoro e inserire un elemento di fissaggio. <p>Questa modalità di funzionamento è preferibile quando si desidera un'elevata produzione, un inserimento rapido degli elementi di fissaggio.</p>
<p>Nella modalità "Attivazione sequenziale", i chiodi possono essere inseriti solo in un modo:</p>	
	<ol style="list-style-type: none"> 1. Premere il selettore verso T per 0,5 secondi. Questo verrà indicato dal LED verde fisso sul selettore. 2. Posizionare l'elemento di contatto del nasello (sicura) contro la superficie di lavoro e premere la sicura. 3. Premere il dispositivo di disinnesto per accendere il motore e inserire un singolo elemento di fissaggio. <p>Questa modalità di funzionamento è utile quando si richiede un inserimento preciso degli elementi di fissaggio.</p>
	<p>La chiodatrice Fusion può rilevare un inceppamento e riposizionare l'unità motrice.</p> <p>La spia di avviso lampeggerà e l'utensile tenterà di eseguire il ripristino.</p>

FUNZIONAMENTO DELL'UTENSILE

IT



Questo utensile è dotato di una spia sull'interruttore ON/OFF/MODE. Vedere pagina 91 per istruzioni dettagliate.

Nota:

Quando l'utensile è in modalità sequenziale, un elemento di fissaggio non può essere inserito premendo il dispositivo di disinnescamento prima di aver attivato l'elemento di contatto del nasello.

Se l'elemento di contatto del nasello è attivato per più di 5 secondi, occorre rilasciarlo per ricominciare.

Quando lo strumento è in modalità di attuazione a contatto, se l'operatore tiene premuto il dispositivo di disinnescamento per oltre 3 secondi, la spia si spegnerà e il dispositivo di disinnescamento deve essere rilasciato per ricominciare.

Non selezionare la modalità di attivazione a contatto quando si lavora su impalcature, scale o piattaforme dove potrebbe essere necessario spostare il corpo.

Selezionare l'attivazione sequenziale, spegnere o scollegare la batteria per ridurre il potenziale di lesioni a se stessi o altri.

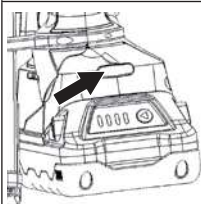

L'utensile dispone di una spia multiuso sull'impugnatura. La spia indica che i controlli elettronici sono alimentati.

Spia verde fissa

Indica che l'utensile è alimentato e pronto all'uso.

Questa spia rimarrà accesa per 10 secondi dopo aver premuto il pulsante di modalità. Dopo questo periodo la spia si spegne, ma l'utensile è ancora pronto per l'inserimento. L'attivazione del dispositivo di disinnescamento o dell'elemento di contatto del nasello accenderanno questa spia.

Se la spia non si accende, assicurarsi che l'elemento di contatto del nasello o il dispositivo di disinnescamento siano liberi di muoversi e non si trovino nella posizione di attivazione.

Spia rossa fissa

Indica che la batteria è scarica o che è richiesta manutenzione.

La condizione di batteria scarica viene prima rilevata dalla batteria. Se la batteria rileva una condizione di bassa tensione, spegnerà l'utensile. Ricaricare la batteria o sostituire con una batteria completamente carica per continuare.

L'inserimento di una batteria completamente scarica può provocare l'accensione della spia rossa per 10 secondi. Se la tensione della batteria scarica è inferiore a 12,5 volt, l'utensile non ha sufficiente alimentazione e non si accenderà alcuna spia. Sostituire con una batteria completamente carica.

Quando la batteria è scarica, l'utensile può inserire un ultimo elemento di fissaggio poi la spia rossa rimane accesa per 10 secondi.

Sostituire con una batteria completamente carica.

In caso di uso prolungato, l'utensile può rilevare per primo la condizione di bassa tensione. Sostituire con una batteria completamente carica.

Se è necessaria manutenzione, verificare se la batteria è allentata, se vi sono perdita di pressione di carica o componenti rotti. Consultare la Guida per la risoluzione dei problemi nel manuale per aiutare a diagnosticare il problema.

Spia rossa in lenta dissolvenza

Indica che l'utensile ha rilevato un'elevata temperatura interna.

L'uso prolungato ad un ritmo elevato può portare al raggiungimento di alte temperature.

Anche l'esposizione prolungata dell'utensile a temperatura elevata (tetto, interno di un veicolo) può portare all'aumento della temperatura interna.

Ridurre la velocità o spostare l'utensile in un luogo più fresco. La riduzione del calore porterà ad una maggior durata dell'utensile.

Un periodo di fermo di circa 5min farà spegnere la spia dell'alta temperatura.

Sono necessari circa 30 minuti per riportare l'utensile a temperatura ambiente dopo un'indicazione di temperatura elevata.

Nota — Rimuovere la batteria non resetterà l'utensile.

Spia rossa lampeggiante

Indica un elemento di fissaggio inceppato

L'utensile rileva un inceppamento solitamente dovuto a un chiodo deformato incastrato nel percorso dell'unità motrice.

Rimuovere la batteria dall'utensile, reinserire la batteria e accendere l'utensile. Se l'utensile non ritorna al normale funzionamento, andare al passaggio successivo.

RIMUOVERE la BATTERIA

Rimuovere tutti gli elementi di fissaggio rimanenti nel caricatore. Assicurarsi inoltre che qualsiasi elemento di fissaggio allentato venga rimosso dal nastro.

Rimuovere il caricatore con la chiave a brugola a disposizione. 3 bulloni mantengono il caricatore in posizione. Non occorre rimuovere completamente i tre bulloni. Il caricatore e il backplate rivelano in genere l'elemento inceppato.

Rimuovere con cautela l'elemento di fissaggio inceppato.

Rimontare il caricatore e serrare i tre bulloni allentati.

Inserire la batteria carica nell'utensile.

Caricare i chiodi nel caricatore.

Riprendere il normale utilizzo.

Se l'elemento di fissaggio incastrato non può essere rimosso, recarsi ad un centro di assistenza autorizzato. Ricordare che l'utensile Fusion contiene sempre aria pressurizzata anche quando la batteria viene rimossa.

FUNZIONAMENTO DELL'UTENSILE

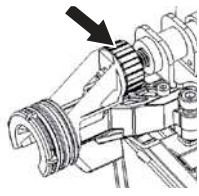
	<p>L'utensile dispone di una funzione elettronica di "Time-Out". L'utensile verrà temporaneamente disabilitato in una delle seguenti condizioni:</p> <ol style="list-style-type: none"> 1. L'elemento di contatto del nasello è premuto contro il pezzo in lavorazione ma il dispositivo di disinnesco non viene premuto entro circa 5 sec. 2. Il dispositivo di disinnesco è premuto, ma l'elemento di contatto del nasello non viene premuto entro circa 3 secondi. (Solo modalità di attivazione a contatto.) <ul style="list-style-type: none"> • Rilasciare dispositivo di disinnesco e elemento di contatto del nasello per riprendere la normale funzionalità. 	
	<p>L'utensile è dotato di un blocco dell'elemento di fissaggio. L'utensile non espellerà gli ultimi 3-6 elementi di fissaggio. Questa funzione impedisce l'usura non necessaria dell'utensile. Quando lo strumento si blocca, caricare un nastro aggiuntivo e continuare.</p>	
	<p>L'utensile è dotato di rotella per regolare la profondità di inserimento. Ruotare la rotella verso destra inserirà l'elemento di fissaggio, ruotare verso sinistra alzerà l'elemento di fissaggio o lo lascerà sollevato. Inserire un elemento di fissaggio in un pezzo di scarto di legno per testare la profondità. Ruotare la rotella nella direzione mostrata in figura farà sì che il dispositivo di fissaggio venga inserito a maggiore profondità nel legno.</p>	
	<p>L'utensile è dotato di un gancio da cintura regolabile in 6 posizioni per operatori destri e mancini. Il gancio supporta in modo sicuro l'utensile se appeso a travetti e travi.</p>	
	<p>Quando possibile, tenere l'utensile ad angolo retto sulla superficie di lavoro.</p>	
<p style="text-align: center;">Spia LED Accesa-Lampeggiante</p> 		<p>Spegnere sempre l'utensile prima di riporlo. Come funzione di protezione aggiuntiva, l'utensile si spegnerà automaticamente 60 minuti dopo l'ultima attivazione.</p> <p>In caso di inceppamento, la spia rossa dell'impugnatura lampeggerà in rosso. L'utensile tenterà di recuperare.</p> <p>Se l'inceppamento è grave, la lama dell'unità motrice si bloccherà in posizione e la spia rossa lampeggiante rimarrà accesa. Contattare un centro di assistenza autorizzato.</p>
		<p>In caso di lieve inceppamento dei chiodi:</p> <p>Spegnere l'utensile premendo il selettore verso il simbolo di modalità per circa 1 secondo, quindi rimuovere la batteria.</p> <p>Rimuovere gli elementi di fissaggio dal caricatore.</p> <p>Indossare occhiali di sicurezza quando si rimuove il caricatore.</p>
		<p>Allentare le viti del corpo guida (2) e le viti del caricatore (1). Le tre viti non devono essere completamente rimosse.</p>
		<p>Non puntare con l'utensile elettrico verso se stessi o altre persone nelle vicinanze.</p> <p>Separare il caricatore dal corpo dell'utensile.</p> <p>Non premere sull'unità motrice o utilizzare un martello per colpire l'unità motrice mentre è esposta.</p>
		<p>Rimuovere l'elemento di fissaggio inceppato con una pinza o un cacciavite. Attaccare il caricatore e serrare le viti.</p>
<p>Attenzione! L'utensile Fusion è caricato con aria compressa in una camera sigillata di fabbrica. Non manomettere il gruppo di trasmissione.</p>		

IT

FUNZIONAMENTO DELL'UTENSILE

Ricarica Della Batteria

1. Collocare la batteria nel caricabatterie.
2. Allineare le costole in rilievo sulla batteria con le scanalature nel caricabatterie.
3. Premere verso il basso sulla batteria per accertarsi che i contatti della batteria aderiscano correttamente a i contatti nel caricabatterie. Se inserita correttamente, si accenderà la spia rossa. La spia lampeggiante rossa indica la modalità di ricarica rapida.
4. La spia rossa e verde lampeggiante indicano che la batteria difettosa. Portare la batteria presso il centro di assistenza autorizzato SENCO più vicino per l'ispezione o la sostituzione.
5. La spia rossa fissa indica che la batteria è in carica.
6. Quando la batteria è carica all'80%, la spia rossa rimarrà accesa e la luce verde lampeggerà. Quando la batteria è completamente carica, la spia rossa si spegnerà e la spia verde rimarrà fissa.
7. Dopo il normale utilizzo, è necessaria 1 ora di ricarica per una ricarica completa. È necessario un tempo massimo di ricarica di 1 ora o meno per ricaricare una batteria completamente scarica.
8. La batteria risulterà leggermente calda al tatto durante la ricarica. Questo è normale e non indica un problema..

IT

La batteria dispone di 4 spie a LED colorate. Questi LED indicano lo stato di carica e possibili problemi all'interno della batteria.



Modalità	Batteria inserita?	 Energia	 In ricarica/carica	Condizione	 Valutazione	 Ritardo Temp.	 Errore
Standby/Power	No	Dissolvenza	x	x	x	x	x
Standby Full	Sì	Dissolvenza	Dissolvenza	Pronto all'uso	x	x	x
Ricarica	Sì	Verde fisso	Verde lampeggiante	<80%	x	x	x
Carica completa	Sì	Verde in dissolvenza	Verde lampeggiante	100%	x	x	x
In valutazione	Sì	Verde fisso	x	In misurazione	Arancione lampeggiante	x	x
*Ritardo temp	Sì	Verde fisso	x	Caldo/freddo	x	Arancione lampeggiante	x
Guasto	Sì	Verde fisso	x	Guasto	x	x	Rosso fisso

Fig. 2 - Spie livello di carica della batteria

Premere il tasto rosso in rilievo sulla batteria per verificare la ricarica:

- Rosso lampeggiante = ricarica 0-15%
- Rosso fisso = ricarica 16-25%
- Rosso e arancione accesi = ricarica 26-50%
- Rosso, arancione e verde accesi = ricarica 51-75%
- Tutti accesi = ricarica 76-100%

Suggerimenti per il mantenimento della massima durata della batteria:

- Ricaricare la batteria prima che sia completamente scarica.
- Interrompere sempre l'uso dell'utensile e ricaricare la batteria quando si nota che l'utensile ha perso potenza.
- Non ricaricare mai una batteria completamente carica.
- La ricarica eccessiva riduce la durata della batteria.

SIMBOLI CARICABATTERIE

SIMBOLO	SEGNALE
	Doppia classe isolata LL
	ATTENZIONE: Alta tensione
	Fusibile di tipo ritardato



SMALTIMENTO BATTERIA

- Non smaltire utensili elettrici, batterie/batterie ricaricabili insieme ai rifiuti domestici.
- Gli utensili elettrici e le batterie che hanno raggiunto la fine della loro vita devono essere smaltiti separatamente e portati a un impianto di riciclaggio ecocompatibile.
- Consultate l'autorità locale o il rivenditore per ricevere consigli sul riciclaggio.

TRASPORTO BATTERIA

- Assicurarsi che i morsetti di contatto della batteria siano protetti e isolati per evitare cortocircuiti.
- Assicurarsi che la batteria sia protetta contro il movimento all'interno dell'imballaggio.
- NON trasportare batterie rotte o che hanno perdite.

Manutenzione

Leggere la sezione intitolata "Avvertenze di sicurezza" prima di eseguire la manutenzione dell'utensile.

1. Dopo aver rimosso la batteria, effettuare ispezione quotidiana per garantire la libera circolazione dell'elemento di contatto del nasello e del dispositivo di disinnescio. Non usare se elemento di contatto del nasello o dispositivo di disinnescio non si muovono liberamente.
2. Non è necessario lubrificare il sistema di alimentazione. NON LUBRIFICARE.
3. Pulire l'utensile giornalmente e ispezionare per usura, in particolare punta e nasello. Sostituire secondo necessità.

IT

AVVERTIMENTO

Riparazioni diverse da quelle descritte qui dovrebbero essere eseguite solo da personale.

Accessori

SENCO offre una linea completa di accessori per i tuoi utensili SENCO, inclusi:

- Batteria
- Gancio per cintura
- Caricabatteria
- Borsa per la conservazione
- Occhiali di sicurezza
- Caricatore esteso

Per ulteriori informazioni o un catalogo illustrato completo di accessori SENCO, chiedi al tuo rappresentante.

Specifiche Elementi Di Fissaggio

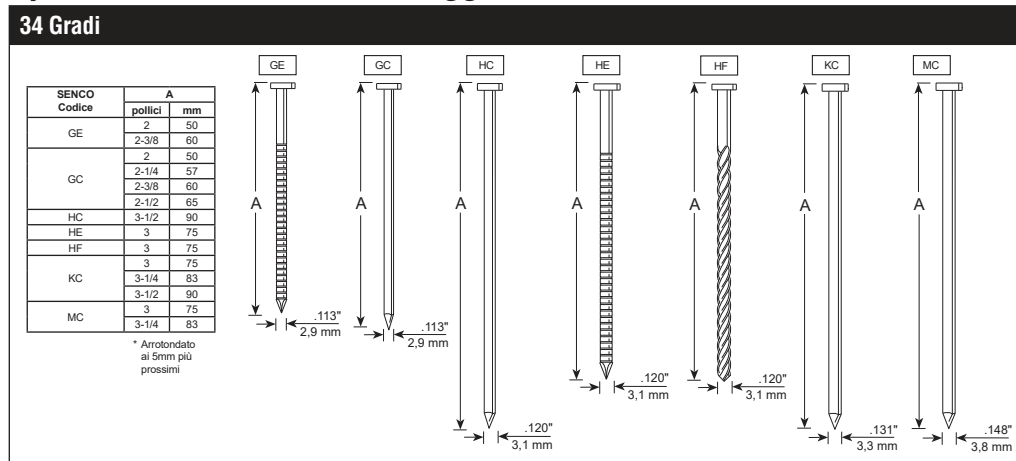

Specifiche Tecniche

	34 Gradi
Voltaggio	18 volt Li-ion - 3 Ahr
Peso	4.5 kg (senza batteria)
Altezza	36,6 cm
Lunghezza	35,6 cm
Larghezza	14 cm
Recommended Drive Rate	500/Hr
Capacità el. di fissaggio	Nastro singolo (40 elementi di fissaggio)
Gamma el. di fissaggio	50 mm - 90 mm
Gamma di collazione	34 gradi
Spia luminosa	Condizione della batteria, temperatura dell'utensile, manutenzione, inceppo
Tempo di ricarica	1 ora max., 30 minuti al 75% di capacità

IT

Informazioni Su Rumore / Vibrazione

Misurato per EN60745-1: 2009 + Tutti: 2020 e EN60745-2-16: 2010	
Livello di potenza sonora (incertezza K=3dBa)	L _w = 96.0 dB(A)
Livello di pressione sonora (incertezza K=3dBa)	L _p = 85.0 dB(A)
Livello di vibrazione totale (emissione ah)	ah = 9.2 m/s ²
Livello di vibrazione totale (incertezza K)	1.5 m/s ²

Note: La vibrazione totale calcolata è stata misurata secondo un metodo di prova standard e può essere utilizzata per confrontare un utensile con un altro.

Il valore totale di vibrazione dichiarato può essere utilizzato anche in una valutazione preliminare dell'esposizione.

Avvertenza: l'emissione di vibrazioni durante l'uso dell'utensile elettrico può differire dal valore totale dichiarato a seconda delle modalità di utilizzo dell'utensile.

Occorre individuare misure di sicurezza per proteggere l'operatore che si basino su una stima dell'esposizione nelle effettive condizioni di utilizzo (tenendo conto di tutte le parti del ciclo operativo quali il tempo in cui lo strumento è spento e quando è in modo inattivo in aggiunta al tempo di attivazione).

Risoluzione Dei Problemi

Problemi/Sintomi	Causa Probabile	Azione Correttiva
Premendo l'interruttore modalità non si accende la spia verde.	Controllare la batteria.	Rimuovere e riattaccare.
	Circuito stampato non alimentato.	Premere una volta il dispositivo di disinnescio per alimentare il circuito. Quindi spostare selettore su Modalità.
	Componenti elettronici danneggiati.	Portare a un centro di assistenza autorizzato.
Spia rossa accesa.	Batteria scarica.	Ricaricare o sostituire la batteria. Controllare la connessione della batteria all'utensile
	Manutenzione necessaria.	La potenza dell'utensile è sufficiente? Se la potenza dell'utensile sembra bassa, portare al centro di assistenza per un controllo della pressione

RISOLUZIONE DEI PROBLEMI

Spia rossa lampeggiante.	Inceppamento unità motrice.	L'utensile tenterà il recupero.
		L'unità motrice funziona bene?
		** Rimuovere la batteria**
		Verificare se un chiodo blocca l'unità motrice.
		Verificare se nel caricatore vi è un chiodo piegato
	Rimuovere il caricatore e ispezionare il corpo guida.	
L'utensile non funziona.	Portare al centro di assistenza per la riparazione.	
Nota: Se l'utensile si è inceppato e il meccanismo avvia un recupero automatico, l'utensile può effettuare una serie di clic mentre riposiziona l'unità motrice. Ciò è normale.		
La spia rossa si affievolisce ogni 1,4 secondi.	Alta temperatura interna.	Consentire all'utensile di raffreddare per almeno 15 minuti. L'utensile si raffredda completamente in 30 minuti.
L'utensile non si avvia o funziona lentamente.	La batteria è scarica o ha una cella morta.	Sostituire o ricaricare la batteria.
	L'elemento di contatto del nasello è inceppato.	Rimuovere la batteria, quindi ispezionare l'utensile per assicurare la libera circolazione dell'elemento di contatto del nasello.
	Elemento di contatto del nasello o interruttori dell'elemento di disinnescio danneggiati.	Portare l'utensile a un centro di assistenza autorizzato SENCO.
L'utensile non inserisce l'elemento di fissaggio alla profondità desiderata.	Impostazione impropria della profondità di inserimento.	Fare riferimento al Manuale degli operatori per una corretta impostazione.
	Utensile non premuto saldamente contro il pezzo di lavorazione.	Tenere saldamente l'utensile in posizione quando si inserisce l'elemento di fissaggio.
	Applicazione di azionamento troppo rigido.	Fare riferimento al manuale degli operatori per applicazioni appropriate.
	Perdita di pressione.	Portare l'utensile a un centro di assistenza autorizzato SENCO.
L'utensile funziona ma non inserisce elemento di fissaggio.	La batteria è scarica o ha una cella morta.	Ricaricare o sostituire con batteria fresca.
	Chiodi inceppati nel corpo di inserimento.	Fare riferimento a manuale degli operatori per istruzioni per rimuovere l'inceppamento.
	Il meccanismo richiede riparazione.	Portare l'utensile a un centro di assistenza autorizzato SENCO.
	L'utensile è surriscaldato.	Consenti all'utensile di raffreddarsi e inserire una batteria fresca.
	Punta dell'unità motrice non collocata sopra elemento di fissaggio.	Ricaricare la batteria e consentire all'utensile di ritrarre automaticamente l'unità motrice.
Scarsa alimentazione/utensile inceppato.	Accumulo di detriti nel meccanismo.	Pulire utensile, pulire cariche o installare kit di parti.
	Punta dell'unità motrice non collocata sopra elemento di fissaggio.	

IT

Unità motrice rotta o usurata		Portare l'utensile a un centro di assistenza autorizzato SENCO.
L'utensile non torna indietro completamente.	Batteria scarica.	Ricaricare la batteria e consentire lo strumento di ritrarre automaticamente l'elemento di fissaggio.

Garantire la lunga durata del tuo utensile a batteria

Benvenuti nella famiglia di prodotti SENCO. Noi di SENCO portiamo 50 anni di dedizione ai nostri clienti e ai sistemi di fissaggio elettrici. Ci impegniamo per assicurarci che i tuoi utensili funzionino al meglio e sappiamo quanto sia importante garantirne la lunga durata.

Ecco alcuni suggerimenti operativi e di manutenzione.

- Iniziare con batterie completamente cariche all'inizio di ogni giornata lavorativa.
- Impostare la profondità di inserimento sull'utensile SENCO in modo che gli elementi di fissaggio non vengano inseriti eccessivamente.
- Per massimizzare la durata della batteria, seguire le raccomandazioni per la conservazione e per la ricarica in questo manuale.
- Tenere la chiodatrice a batteria il più pulita possibile e priva di detriti.
- Eseguire revisione periodica dell'utensile SENCO per assicurarsi che sia produttivo ed efficace.
- Vedere la successiva guida alla manutenzione per gli intervalli di manutenzione consigliati.

Se la tua chiodatrice a batteria necessita di assistenza, i centri di assistenza SENCO dedicati sono a tua disposizione. Per trovare quello più vicino, visita il sito web di SENCO (www.senco-emea.com).

La manutenzione consigliata include

- Controllo del sistema elettrico
- Controllo del sistema di alimentazione
- Controllo della pista del driver
- Aggiunta grasso al pistone e unità motrice

IT

Πίνακας Περιεχομένων



Σύμβολα	100
Γενική Περιγραφή	101
Γενικές Προειδοποιήσεις Ασφαλείας Ηλεκτρικών Εργαλείων	101
Ασφαλεία Χωρου Εργασίας	101
Ηλεκτρική Ασφαλεία	101
Προσωπική Ασφαλεία	101
Χρήση Και Φροντίδα Ηλεκτρικού Εργαλείου	101
Χρήση Και Φροντίδα Μπαταρίας Εργαλείου	102
Service	102
Προειδοποιήσεις Ασφαλείας Καρφωτικού	102
Επιπρόσθετες Προειδοποιήσεις Ασφαλείας	103
Χρήση Εργαλείου	104
Χρήση Μπαταρίας	104
Λειτουργική Περιγραφή	106
Χρήση Εργαλείου	107
Φόρτιση Μπαταρίας	110
Σύμβολα Του Φορτιστή	111
Απορριψη Της Μπαταρίας	111
Μεταφορα Μπαταριων	112
Συντήρηση	112
Εξαρτήματα	112
Προδιαγραφές Καρφιών	112
Τεχνικές Προδιαγραφές	113
Πληροφορίες Θορύβου/Δόνησης	113
Επίλυση Προβλημάτων	113
Δήλωση συμμόρφωσης	391
Περιορισμένη εγγύηση	393

GR









ΣΥΜΒΟΛΑ

GR

Οι ακόλουθες προειδοποιητικές λέξεις και οι εξηγήσεις έχουν σκοπό να εξηγήσουν τα επίπεδα ρίσκου που σχετίζονται με αυτό το προϊόν.

ΣΥΜΒΟΛΟ	ΠΡΟΕΙΔΟΠΟΙΗΤΙΚΗ ΛΕΞΗ	ΕΞΗΓΗΣΗ
	ΚΙΝΔΥΝΟΣ:	Υποδηλώνει μια επικίνδυνη κατάσταση, η οποία, αν δεν αποφευχθεί, θα έχει σαν αποτέλεσμα τον θάνατο ή σοβαρό τραυματισμό.
	ΠΡΟΕΙΔΟΠΟΙΗΣΗ:	Υποδηλώνει μια επικίνδυνη κατάσταση, η οποία, αν δεν αποφευχθεί, μπορεί να έχει σαν αποτέλεσμα τον θάνατο ή σοβαρό τραυματισμό.
	ΠΡΟΣΟΧΗ:	Υποδηλώνει μια επικίνδυνη κατάσταση, η οποία, αν δεν αποφευχθεί, ίσως έχει σαν αποτέλεσμα μικρό ή μέτριο τραυματισμό.
	ΣΗΜΕΙΩΣΗ:	(Χωρίς σύμβολο προειδοποίησης) Υποδηλώνει πληροφορίες που θεωρούνται σημαντικές, αλλά δεν σχετίζονται με εν δυνάμει ζημιά (π.χ., πληροφορίες σχετικά με καταστροφή ιδιοκτησίας).

Κάποια από τα ακόλουθα σύμβολα μπορεί να χρησιμοποιούνται πάνω σε αυτό το προϊόν. Παρακαλούμε μελετήστε τα και μάθετε το νόημά τους. Η σωστή ερμηνεία των συμβόλων αυτών θα σας επιτρέψει να χρησιμοποιήσετε το προϊόν με έναν καλύτερο και πιο ασφαλή τρόπο.

ΣΥΜΒΟΛΟ	ΟΝΟΜΑ	ΠΡΟΣΔΙΟΡΙΣΜΟΣ/ΕΞΗΓΗΣΗ
	Προειδοποίηση Ασφαλείας	Υποδεικνύει πιθανό κίνδυνο τραυματισμού.
	Διαβάστε το Εγχειρίδιο του Χειριστή	Για να μειωθεί ο κίνδυνος τραυματισμού, ο χρήστης πρέπει να διαβάσει και να καταλάβει το εγχειρίδιο χειριστή πριν χρησιμοποιήσει αυτό το προϊόν.
	Προστασία Ματιών	Πάντα να φοράτε προστασία ματιών με πλευρικές ασπίδες που φέρει σήμα ότι συμμορφώνεται με το πρότυπο EN 166.
		Μην τοποθετήσετε το δάχτυλό σας στην σκανδάλη όταν σηκώνετε το εργαλείο για να το μετακινήσετε σε άλλο χώρο εργασίας ή για να περπατήσετε, καθώς το να τοποθετήσετε το δάχτυλο στην σκανδάλη μπορεί να οδηγήσει σε ανεπιθύμητη ενεργοποίηση. Για εργαλεία με επιλεκτική ενεργοποίηση, πάντα να ελέγχετε το εργαλείο για να εξασφαλίσετε ότι έχετε επιλέξει την κατάλληλη λειτουργία. Το εργαλείο έχει είτε επιλεκτική ενεργοποίηση ώστε να ενεργοποιείται με την επαφή, ή έχει ενεργοποίηση συνεχούς λειτουργίας μέσω διακόπτη επιλογής ενεργοποίησης, ή είναι ένα εργαλείο με λειτουργία συνεχούς ενεργοποίησης και έχει σηματοδοτεί με το παραπάνω σύμβολο. Αν χρησιμοποιείτε αυτό το εργαλείο σε λειτουργία επιλεκτικής ενεργοποίησης, πάντα να εξασφαλίσετε ότι βρίσκεται στην κατάλληλη ρύθμιση ενεργοποίησης. Να προσέχετε όταν αλλάζετε από μια περιοχή χρήσης σε άλλη.
	Μην Προσθέσετε Λάδι	Δεν χρειάζεται τακτική προσθήκη λιπαντικών.
	Προειδοποίηση Υγρών Συνθηκών	Μην εκθέσετε στην βροχή και μην χρησιμοποιείτε σε υγρές συνθήκες.
	Ανακυκλώστε	Αυτό το προϊόν χρησιμοποιεί μπαταρίες ιόντων Λιθίου. Τοπικοί, κρατικοί, ή ομοσπονδιακοί νόμοι μπορεί να απαγορεύουν την απόρριψη μπαταριών σε φυσιολογικά σκουπίδια. Επικοινωνήστε με την τοπική αρχή διαχείρισης απορριμμάτων σας για πληροφορίες σχετικά με τις διαθέσιμες επιλογές ανακύκλωσης ή απόρριψης.
V	Βολτ	Τάση.
	Συνεχές Ρεύμα	Τύπος ή χαρακτηριστικό της τάσης.



Γενική Περιγραφή

Ηλεκτρικό καρφωτικό χειρός που αποτελείται από μια μονάδα λειτουργίας αέρος, ένα σώμα οδηγός, και γεμιστήρα όπου εφαρμόζεται ενέργεια προκαλώντας την γραμμική κίνηση καρφιών με σκοπό να καρφωθούν στο καθορισμένο υλικό.

Γενικές Προειδοποιήσεις Ασφαλείας Ηλεκτρικών Εργαλείων

▲ ΠΡΟΕΙΔΟΠΟΙΗΣΗ

Διαβάστε όλες τις προειδοποιήσεις ασφαλείας και όλες τις οδηγίες. Αν δεν ακολουθήσετε τις οδηγίες που γράφονται παρακάτω, υπάρχει κίνδυνος ηλεκτροπληξίας, φωτιάς, και/ή

σοβαρού τραυματισμού.

Κρατήστε όλες τις προειδοποιήσεις και τις οδηγίες για μελλοντικές αναφορές. Η ορολογία «ηλεκτρικό εργαλείο» στις προειδοποιήσεις αναφέρεται σε ενούρηματο ηλεκτρικό εργαλείο που συνδέεται στην παροχή ρεύματος ή σε ασύρηματο ηλεκτρικό εργαλείο με μπαταρία.

ΑΣΦΑΛΕΙΑ ΧΩΡΟΥ ΕΡΓΑΣΙΑΣ

1. Κρατήστε τον χώρο εργασίας καθαρό και καλά φωτισμένο. Οι ακατάστατοι ή σκοτεινοί χώροι ευνοούν τα ατυχήματα.
2. Μην δουλεύετε τα ηλεκτρικά εργαλεία σε εκρηκτικές ατμόσφαιρες, όπως σε παρουσία εύφλεκτων υγρών, αερίων, ή σκόνης. Τα ηλεκτρικά εργαλεία προκαλούν σπινθήκες που μπορεί να αναφλέξουν την σκόνη ή τις αναθυμιάσεις.
3. Κρατήστε τα παιδιά και τους παρατηρητές μακριά όταν λειτουργείτε ένα ηλεκτρικό εργαλείο. Οι αποσπάσεις της προσοχής μπορεί να σας κάνουν να χάσετε τον έλεγχο.

GR

ΗΛΕΚΤΡΙΚΗ ΑΣΦΑΛΕΙΑ

4. Οι πρίζες των ηλεκτρικών εργαλείων πρέπει να ταιριάζουν στην πρίζα του τοίχου. Μην μεταβάλλετε ποτέ την πρίζα με κανέναν τρόπο. Μην χρησιμοποιείτε οποιουδήποτε τύπου βύσματα αντάπτορες με γειωμένα ηλεκτρικά εργαλεία. Μη τροποποιημένα βύσματα και οι αντίστοιχες πρίζες τους θα μειώσουν τον κίνδυνο ηλεκτροπληξίας.
5. Αποφύγετε την επαφή του σώματος με γειωμένες επιφάνειες όπως σωλήνες, σώματα καλοριφέρ, κουζίνες, και ψυγεία. Υπάρχει αυξημένος κίνδυνος ηλεκτροπληξίας αν το σώμα σας είναι γειωμένο.
6. Μην εκθέσετε τα ηλεκτρικά εργαλεία στην βροχή ή σε υγρές συνθήκες. Αν εισχωρήσει νερό στο ηλεκτρικό εργαλείο, αυξάνεται ο κίνδυνος ηλεκτροπληξίας.
7. Μην συμπεριφέρεστε βίαια στο καλώδιο. Ποτέ μην χρησιμοποιείτε το καλώδιο για να μεταφέρετε, να τραβάτε, ή να απουδονέετε το ηλεκτρικό εργαλείο. Κρατήστε το καλώδιο μακριά από θερμότητα, λάδια, κοφτερές επιφάνειες, ή κινούμενα μέρη. Καλώδια που έχουν υποστεί ζημιά ή είναι μπερδεμένα αυξάνουν τον κίνδυνο ηλεκτροπληξίας.
8. Όταν χρησιμοποιείτε το ηλεκτρικό εργαλείο σε εξωτερικό χώρο, να χρησιμοποιείτε επέκταση καλωδίου κατάλληλη για εξωτερικό χώρο. Να χρησιμοποιείτε καλώδια κατάλληλα για εξωτερικούς χώρους ώστε να μειώνετε τον κίνδυνο ηλεκτροπληξίας.
9. Αν η χρήση ηλεκτρικού εργαλείου σε υγρό περιβάλλον είναι αναπόφευκτη, χρησιμοποιείτε παροχή ενέργειας προστατευμένη από ρελέ ηλεκτροπληξίας (RCD). Η χρήση ενός RCD μειώνει τον κίνδυνο ηλεκτροπληξίας.

ΠΡΟΣΩΠΙΚΗ ΑΣΦΑΛΕΙΑ

10. Παραμείνετε σε εγρήγορση, να κοιτάτε τί κάνετε, και να χρησιμοποιείτε κοινή λογική όταν λειτουργείτε ένα ηλεκτρικό εργαλείο. Μην χρησιμοποιείτε ηλεκτρικά εργαλεία κουρασμένοι, ή κάτω από την επιρροή ναρκωτικών, αλκοόλ, ή φαρμάκων. Μια στιγμή έλλειψης προσοχής όταν χρησιμοποιείτε ηλεκτρικά εργαλεία μπορεί να έχει σαν αποτέλεσμα σοβαρούς τραυματισμούς.
11. Να χρησιμοποιείτε μέσα ατομικής προστασίας. Πάντα να φοράτε προστατευτικά ματιών. Μέσα ατομικής προστασίας όπως μάσκα σκόνης, αντιολισθητικά παπούτσια ασφαλείας, κράνος εργασίας, ή προστατευτικό ακοής όταν χρησιμοποιούνται στις κατάλληλες συνθήκες μειώνουν τον κίνδυνο τραυματισμών.
12. Να προλαμβάνετε ανεπιθύμητες ενεργοποιήσεις. Επιβεβαιώστε ότι ο διακόπτης είναι στην θέση off πριν την σύνδεση στην πηγή ενέργειας και/ή την μπαταρία, ή πριν σηκώσετε ή μεταφέρετε το εργαλείο. Το να μεταφέρετε τα ηλεκτρικά εργαλεία με το δάχτυλό σας στον διακόπτη ή το να τα συνδέετε με την ενέργεια όσο ο διακόπτης είναι στην θέση on αυξάνει τις πιθανότητες για ατυχήματα.
13. Αφαιρέστε ρυθμιστικά κλειδιά ή εργαλεία πριν ενεργοποιήσετε το εργαλείο. Ένα εργαλείο ή κλειδί που έχει ξεχαστεί συνδεδεμένο με μέρος του ηλεκτρικού εργαλείου που περιστρέφεται μπορεί να έχει σαν αποτέλεσμα τραυματισμό.
14. Μην τεντώνετε υπερβολικά. Διατηρείστε σταθερή στάση και ισορροπία κάθε στιγμή. Αυτό σας επιτρέπει να έχετε καλύτερο έλεγχο στα ηλεκτρικά εργαλεία σε απροσδόκητες καταστάσεις.
15. Ντυθείτε κατάλληλα. Μην φοράτε χαλαρά ρούχα ή κοσμήματα. Κρατήστε τα μαλλιά σας, τα ρούχα σας, και τα γάντια σας μακριά από κινούμενα μέρη. Τα χαλαρά ρούχα, τα κοσμήματα, ή τα μακριά μαλλιά μπορεί να πιαστούν στα κινούμενα μέρη.
16. Αν παρέχονται συσκευές για την σύνδεση σε εγκαταστάσεις συλλογής σκόνης, επιβεβαιώστε ότι είναι συνδεδεμένες και χρησιμοποιούνται σωστά. Η χρήση συλλέκτη σκόνης μπορεί να μειώσει κινδύνους που σχετίζονται με την σκόνη.
17. Μην επιτρέψετε την οικειότητα που έχετε από την συχνή χρήση των εργαλείων να σας κάνει να επαναπαυθείτε και να αγνοήσετε τις αρχές ασφάλειας των εργαλείων. Μια απρόσεκτη πράξη μπορεί να προκαλέσει σοβαρό τραυματισμό μέσα σε κλάσματα του δευτερολέπτου.

ΧΡΗΣΗ ΚΑΙ ΦΡΟΝΤΙΔΑ ΗΛΕΚΤΡΙΚΟΥ ΕΡΓΑΛΕΙΟΥ

18. Μην πιέζετε το ηλεκτρικό εργαλείο. Να χρησιμοποιείτε τα κατάλληλα ηλεκτρικά εργαλεία για την εφαρμογή σας. Τα κατάλληλα ηλεκτρικά εργαλεία θα έχουν καλύτερα και ασφαλέστερα αποτελέσματα όταν χρησιμοποιούνται σύμφωνα με τις προδιαγραφές τους.
19. Μην χρησιμοποιήσετε το ηλεκτρικό εργαλείο αν ο διακόπτης του δεν το ανάβει ούτε το σβήνει. Οποιοδήποτε ηλεκτρικό εργαλείο που δεν μπορεί να ελεγχθεί από τον διακόπτη του είναι επικίνδυνο και πρέπει να επιδιορθωθεί.

ΓΕΝΙΚΕΣ ΠΡΟΕΙΔΟΠΟΙΗΣΕΙΣ ΑΣΦΑΛΕΙΑΣ ΗΛΕΚΤΡΙΚΩΝ ΕΡΓΑΛΕΙΩΝ

20. Αποσυνδέστε το βύσμα από την πηγή ενέργειας και/ή αφαιρέστε τις μπαταρίες, αν αφαιρούνται, από το ηλεκτρικό εργαλείο πριν κάνετε οποιαδήποτε προσαρμογή, πριν αλλάξετε εξαρτήματα, ή πριν αποθηκεύσετε το ηλεκτρικό εργαλείο. Αυτά τα προληπτικά μέτρα ασφάλειας μειώνουν τον κίνδυνο ανεπιθύμητης ενεργοποίησης του ηλεκτρικού εργαλείου.
21. Αποθηκεύστε τα αδρανή ηλεκτρικά εργαλεία μακριά από τα παιδιά και μην επιτρέψετε σε άτομα που δεν έχουν οικειότητα με ηλεκτρικά εργαλεία ή αυτές τις οδηγίες να χειρίζονται το ηλεκτρικό εργαλείο. Τα ηλεκτρικά εργαλεία είναι επικίνδυνα στα χέρια μη εκπαιδευμένων χειριστών.
22. Να συντηρείτε τα ηλεκτρικά εργαλεία. Να ελέγχετε για λάθος ευθυγράμμιση ή για αδυναμία κίνησης των κινούμενων μερών, για σπασμένα μέρη και για άλλες καταστάσεις που μπορεί να επηρεάσουν την λειτουργία του ηλεκτρικού εργαλείου. Αν έχει πάθει ζημιά, επιδιορθώστε το ηλεκτρικό εργαλείο πριν την χρήση. Πολλά ατυχήματα προκαλούνται από την κακή συντήρηση των ηλεκτρικών εργαλείων.
23. Κρατήστε τα κοπτικά εργαλεία κοφτερά και καθαρά. Σωστά συντηρημένα κοπτικά εργαλεία με κοφτερές αιχμές κοπής είναι λιγότερο πιθανά να υποφέρουν από αδυναμίες κίνησης, και είναι ευκολότερο να ελεγχθούν.
24. Να χρησιμοποιείτε το ηλεκτρικό εργαλείο, τα εξαρτήματά του, τα τρυπάνια και τις μύτες του, κλπ., σύμφωνα με αυτές τις οδηγίες, υπολογίζοντας τις συνθήκες εργασίας και την εργασία που εκτελείται. Η χρήση του ηλεκτρικού εργαλείου για εργασίες διαφορετικές από τις προβλεπόμενες μπορεί να προκαλέσει επικίνδυνες καταστάσεις.
25. Διατηρήστε τις λαβές και τις επιφάνειες συγκράτησης στεγνές, καθαρές, και δίχως λάδια και γράσα. Ολισθηρές λαβές και επιφάνειες συγκράτησης δεν επιτρέπουν τον ασφαλή χειρισμό και έλεγχο του εργαλείου σε απρόοπτες καταστάσεις.

GR

ΧΡΗΣΗ ΚΑΙ ΦΡΟΝΤΙΔΑ ΜΠΑΤΑΡΙΑΣ ΕΡΓΑΛΕΙΟΥ

26. Φορτίστε μόνο με τον φορτιστή που έχει οριστεί από τον κατασκευαστή. Φορτιστής κατάλληλος για έναν τύπο μπαταρίας μπορεί να προκαλέσει κίνδυνο ανάφλεξης όταν χρησιμοποιείται με άλλον τύπο μπαταρίας.
27. Χρησιμοποιείτε τα ηλεκτρικά εργαλεία μόνο με τις μπαταρίες που είναι ειδικά σχεδιασμένες για αυτά. Η χρήση οποιασδήποτε άλλης μπαταρίας μπορεί να προκαλέσει κίνδυνο τραυματισμού και ανάφλεξης.
28. Όταν η μπαταρία δεν χρησιμοποιείται, κρατήστε την μακριά από άλλα μεταλλικά αντικείμενα όπως συνδετήρες, νομίσματα, κλειδιά, καρφιά, βίδες, ή άλλα μικρά μεταλλικά αντικείμενα, που μπορούν να σχηματίσουν ένωση από τον έναν πόλο στον άλλον. Το βραχυκύκλωμα των πόλων της μπαταρίας μπορεί να προκαλέσει εγκαύματα ή φωτιά.
29. Κάτω από καταστάσεις κατάχρησης, υγρό μπορεί να διαφύγει από την μπαταρία· αποφύγετε την επαφή με αυτό. Αν συμβεί ανεπιθύμητη επαφή, ξεπλύνετε με νερό. Αν το υγρό έρθει σε επαφή με τα μάτια, αναζητήστε ιατρική βοήθεια. Το υγρό που διαφεύγει από την μπαταρία μπορεί να προκαλέσει ερεθισμούς ή εγκαύματα.
30. Μην χρησιμοποιείτε μπαταρία ή εργαλείο που έχει υποστεί ζημιά ή μετατροπές. Μπαταρίες που έχουν υποστεί ζημιά ή μετατροπές μπορεί να έχουν απρόβλεπτη συμπεριφορά που να έχει σαν αποτέλεσμα φωτιά, έκρηξη, ή κίνδυνο τραυματισμού.
31. Ακολουθήστε όλες τις οδηγίες φόρτισης και μην φορτίζετε την μπαταρία ή το εργαλείο έξω από το εύρος θερμοκρασιών που ορίζεται στις οδηγίες. Η λάθος φόρτιση ή σε θερμοκρασίες έξω από το εύρος που ορίζεται μπορεί να προκαλέσει ζημιά στην μπαταρία και να αυξήσει τον κίνδυνο φωτιάς.

SERVICE

32. Κάνετε το σέρβις του ηλεκτρικού εργαλείου σε έναν πιστοποιημένο επισκευαστή χρησιμοποιώντας μόνο τα ίδια ανταλλακτικά. Αυτό θα εξασφαλίσει ότι η ασφάλεια του ηλεκτρικού εργαλείου διατηρείται.
33. Ποτέ μην επισκευάζετε μπαταρίες που έχουν πάθει ζημιά. Η επισκευή μπαταριών πρέπει να γίνεται μόνο από τον κατασκευαστή ή από εξουσιοδοτημένους παρόχους υπηρεσιών.

Προειδοποιήσεις Ασφαλείας Καρφωτικού

1. Πάντα να θεωρείτε ότι το εργαλείο περιέχει καρφιά. Απρόσεκτη διαχείριση του καρφωτικού μπορεί να έχει σαν αποτέλεσμα ανεπιθύμητη πρόωθηση καρφιού και τραυματισμό.
2. Μην στοχεύετε το εργαλείο προς τα σάς ή οποιονδήποτε κοντά. Απροσδόκητη ενεργοποίηση θα απελευθερώσει καρφιί και θα προκαλέσει τραυματισμό.
3. Μην ενεργοποιείτε το εργαλείο εκτός και αν βρίσκεται τοποθετημένο σταθερά πάνω στο αντικείμενο της εργασίας σας. Αν το εργαλείο δεν έρχεται σε επαφή με το αντικείμενο εργασίας, το καρφιί μπορεί να αναπηδήσει μακριά από τον στόχο σας.
4. Αποσυνδέστε το εργαλείο από την πηγή ενέργειας όταν ένα καρφιί προκαλέσει εμπλοκή στο εργαλείο. Όταν αφαιρέτε ένα καρφιί που έχει προκαλέσει εμπλοκή, το καρφωτικό μπορεί να ενεργοποιηθεί ανεπιθύμητα αν είναι συνδεδεμένο με την παροχή ενέργειας.
5. Να προσέχετε κατά την αφαίρεση καρφιού που έχει προκαλέσει εμπλοκή. Ο μηχανισμός μπορεί να βρίσκεται υπό πίεση και το καρφιί να απελευθερωθεί με δύναμη κατά την προσπάθειά σας να απελευθερώσετε την εμπλοκή.
6. Μην χρησιμοποιείτε αυτό το καρφωτικό για να στερεώσετε ηλεκτρικά καλώδια. Δεν είναι σχεδιασμένο για την εγκατάσταση ηλεκτρικών καλωδίων και μπορεί να προκαλέσει ζημιά στην μόνωση των ηλεκτρικών καλωδίων, προκαλώντας ηλεκτροπληξία ή κίνδυνο πυρκαγιάς.
7. Να φοράτε προστατευτικά ακοής. Η έκθεση στον θόρυβο μπορεί να προκαλέσει απώλεια ακοής.
8. Να κρατάτε το ηλεκτρικό εργαλείο από τις μονωμένες επιφάνειες συγκράτησης όταν χρησιμοποιείτε το εργαλείο σε συνθήκες κατά τις οποίες ένα καρφιί μπορεί να έρθει σε επαφή με κρυμμένα καλώδια. Καρφιά που έρχονται σε επαφή με ηλεκτρισμένα καλώδια μπορεί να κάνουν τα εκτεθειμένα μεταλλικά μέρη του ηλεκτρικού εργαλείου επίσης ηλεκτρισμένα και να προκαλέσουν ηλεκτροπληξία στον χειριστή.
9. Μην χρησιμοποιείτε το ηλεκτρικό εργαλείο σε τοποθεσίες όπου η θερμοκρασία του περιβάλλοντος μπορεί να φτάνει τους 4°C (39.2°F) ή να ξεπεράσει τους 40°C (105°F).

ΠΡΟΕΙΔΟΠΟΙΗΣΕΙΣ ΑΣΦΑΛΕΙΑΣ

10. Ένα βραχυκύκλωμα μπαταρίας μπορεί να προκαλέσει μεγάλη ροή ηλεκτρισμού, υπερθέρμανση, πιθανά εγκαύματα, και ακόμα και βλάβη.
 - Μην αγγίζετε τους πόλους της μπαταρίας με αγωγίμα υλικά.
 - Μην αποθηκεύετε την μπαταρία σε συσκευασίες με άλλα μεταλλικά αντικείμενα όπως καρφιά, νομίσματα, κλπ.
 - Μην εκθέτετε την μπαταρία σε νερό ή βροχή.
11. Διαδοχικές φορτίσεις μπορεί να προκαλέσουν υπερθέρμανση. Αν χρειάζεται να φορτίσετε τις μπαταρίες σας διαδοχικά, να περιμένετε τουλάχιστον 15 λεπτά ώστε να κρυώσει ο φορτιστής.

Επιπρόσθετες Προειδοποιήσεις Ασφαλείας



Πάντα να φοράτε προστατευτικά ματιών με πλευρικές ασπίδες που φέρουν ένδειξη ότι συμμορφώνονται με τα πρότυπα ANSI Z87.1. CE EN166.

Να εξασφαλίσετε ότι όλα τα άτομα στον χώρο εργασίας σας φοράνε τον ίδιο τύπο γυαλιών προστασίας.



ΚΙΝΔΥΝΟΣ

Το εργαλείο Fusion φορτίζεται με συμπιεσμένο αέρα σε έναν σφραγισμένο θάλαμο. Πριν το service ή την επιδιόρθωση, απελευθερώστε το φορτίο συμπιεσμένου αέρα.

Ο συμπιεσμένος αέρας πρέπει να απελευθερώνεται πριν το service. Σημαντικά μέρη όπως το πιστόνι/η διάταξη οδηγού, το σύστημα ταχυτήτων, το φρένο του πιστονιού, το σώμα του οδηγού, είναι όλα μέρη του συστήματος κίνησης.

Εσκαμμένη αλλοίωση του συστήματος κίνησης μπορεί να έχει σαν αποτέλεσμα την απελευθέρωση του οδηγού.

Κάθε επιδιόρθωση ή αναβάθμιση όπου χρειάζεται να υπάρξει πρόσβαση στον θάλαμο πίεσης μπορεί να γίνει από εξουσιοδοτημένο πωλητή Senco ή κέντρο service.

Αποσυνδέστε το εργαλείο από την μπαταρία όταν:

- Είναι εκτός της επίβλεψης ή του ελέγχου του χειριστή.
- Εκτελείτε συντήρηση ή επιδιόρθωση.
- Καθαρίζετε εμπλοκή.
- Μετακινείτε το εργαλείο σε νέο χώρο.
- Προσαρμόζετε το βάθος της κίνησης.

Όταν η μπαταρία είναι αποσυνδεδεμένη, να κάνετε καθημερινές επιθεωρήσεις για να εξασφαλίσετε την ελεύθερη κίνηση του σημείου επαφής με το αντικείμενο εργασίας, και της σκανδάλης. Μην χρησιμοποιείτε αν το σημείο επαφής με το αντικείμενο εργασίας ή η σκανδάλη κολλάει ή δεν μετακινείται.

Πάντα να αφαιρείτε το δάχτυλο από την σκανδάλη όταν δεν καρφώνετε. Ποτέ μην μετακινείτε το εργαλείο με το δάχτυλο πάνω ή κάτω από την σκανδάλη. Το εργαλείο θα εκτινάξει καρφιά αν το σημείο επαφής με το αντικείμενο εργασίας χτυπηθεί και η σκανδάλη τραβηχτεί.

Να βάλετε καρφιά μόνο σε επιφάνεια εργασίας· ποτέ σε υλικά που είναι πολύ σκληρά για να τρυπηθούν.

Μην βάλετε καρφιά πάνω σε άλλα καρφιά ή με το εργαλείο σε πολύ μεγάλη γωνία· τα καρφιά μπορεί να εξοστρακισθούν και να πληγώσουν κάποιον.

Όταν χρησιμοποιείτε το εργαλείο, να προσέχετε την ανάκρουση του εργαλείου κατά την εκτόξευση του καρφιού. Αν το σημείο επαφής με το αντικείμενο εργασίας έρθει σε επαφή ξανά με την επιφάνεια εργασίας μετά από ανάκρουση, μπορεί να εκτοξευτεί καρφί ανεπιθύμητα. Οπότε, επιτρέψτε στο εργαλείο να ολοκληρώσει την κίνηση ανάκρουσης και να απομακρυνθεί από την επιφάνεια εργασίας αφού εκτοξευτεί το καρφί για να αποφύγετε αυτό το ενδεχόμενο. Μην πιέζετε το σημείο επαφής με το αντικείμενο εργασίας στην επιφάνεια εργασίας μέχρι να θέλετε να καρφώσετε ξανά.

Παρακαλούμε εξετάστε τις επιλογές ενεργοποίησης.

Μην καρφώνετε πολύ κοντά στην άκρη της επιφάνειας εργασίας. Το αντικείμενο εργασίας μπορεί να σπάσει και το καρφί να φύγει μακριά ή να εξοστρακιστεί και να χτυπήσει κάποιον.

Μην χρησιμοποιείτε ποτέ οποιοδήποτε μέρος του εργαλείου (για παράδειγμα, το καπάκι ή το κεντρικό σώμα) ως σφυρί. Το εργαλείο μπορεί να ενεργοποιηθεί ή να πάθει ζημιά και αυτό να έχει σαν αποτέλεσμα ανεπιθύμητη κατάσταση.



Κρατήστε τα χέρια σας και άλλα μέρη του σώματος μακριά από την περιοχή που απεικονίζεται στον κύκλο για να αποφύγετε την ζημιά κατά την εργασία.

GR

ΠΡΟΕΙΔΟΠΟΙΗΣΕΙΣ ΑΣΦΑΛΕΙΑΣ



Μην χρησιμοποιείτε το εργαλείο χωρίς την Σήμανση Κινδύνου πάνω στο εργαλείο. Αν η σήμανση λείπει, έχει υποστεί ζημιά, ή δεν διαβάζεται, να επικοινωνήσετε με τον αντιπρόσωπο σας στην SENCO για να παραλάβετε νέα σήμανση δωρεάν.

▲ ΠΡΟΕΙΔΟΠΟΙΗΣΗ Χρήση Εργαλείου



Διαβάστε και κατανοήστε τις σημάνσεις του εργαλείου και το εγχειρίδιο. Αν δεν ακολουθήσετε τις προειδοποιήσεις, αυτό μπορεί να έχει σαν αποτέλεσμα ΘΑΝΑΤΟ ή ΣΟΒΑΡΟ ΤΡΑΥΜΑΤΙΣΜΟ.

GR



Χειριστές και άλλα άτομα στον χώρο εργασίας ΠΡΕΠΕΙ να φοράνε γυαλιά προστασίας με πλευρικές ασπίδες.



Κρατήστε τα δάχτυλα ΜΑΚΡΙΑ από την σκανδάλη όταν δεν καρφώνετε, για να αποφύγετε την κατά λάθος ενεργοποίηση. Η επιλογή μεθόδου ενεργοποίησης είναι σημαντική. Δείτε την σελίδα 107 για επιλογές ενεργοποίησης. Ποτέ μην στοχεύετε το εργαλείο προς εσάς ή προς άλλους στον χώρο της εργασίας. Πάντα να στοχεύετε το εργαλείο μακριά από εσάς όταν συνδέετε την μπαταρία. Μην αλλοιώσετε και μην αφαιρέσετε την σκανδάλη ή την ασφάλεια.

Το εργαλείο δεν πρέπει να παραποιηθεί χωρίς έγγραφη έγκριση από τον κατασκευαστή.

Να χρησιμοποιείτε σφιγκτήρες ή άλλα πρακτικά μέσα για την σταθεροποίηση και την υποστήριξη του αντικείμενου εργασίας σε μια σταθερή πλατφόρμα. Το να κρατάτε το αντικείμενο εργασίας με το χέρι ή βάζοντας κόντρα με το σώμα σας είναι ασταθές και μπορεί να οδηγήσει σε απώλεια ελέγχου.

Χρήση Μπαταρίας



ΕΠΙΠΡΟΣΘΕΤΟΙ ΚΑΝΟΝΙΣΜΟΙ ΓΙΑ ΤΟΝ ΦΟΡΤΙΣΤΗ ΚΑΙ ΤΗΝ ΜΠΑΤΑΡΙΑ ΚΡΑΤΗΣΤΕ ΑΥΤΕΣ ΤΙΣ ΟΔΗΓΙΕΣ



Αυτό το εγχειρίδιο περιέχει σημαντικές οδηγίες ασφαλείας και χρήσης για τον φορτιστή μπαταριών SENCO VB0192 (EU) και VB0198 (UK).

Πριν την χρήση του φορτιστή μπαταριών SENCO VB0192 (EU) και VB0198 (UK), διαβάστε όλες τις οδηγίες και τις προειδοποιητικές σημάνσεις πάνω (1) στον φορτιστή, και (2) στην μπαταρία.



Μην εκθέσετε τον φορτιστή σε νερό, βροχή, ή χιόνι. Να χρησιμοποιείται σε εσωτερικό χώρο.

Η χρήση μη προτεινόμενου εξαρτήματος ή εξαρτήματος που δεν πωλείται από τον κατασκευαστή του φορτιστή μπορεί να οδηγήσει σε κίνδυνο φωτιάς, ηλεκτροπληξίας, ή τραυματισμού.

Για να μειώσετε τον κίνδυνο ζημιάς σε ηλεκτρικές πρίζες και καλώδια, να τραβάτε από το βύσμα αντί για το καλώδιο κατά την αποσύνδεση του φορτιστή.

Να εξασφαλίσετε ότι το καλώδιο βρίσκεται έτσι τοποθετημένο ώστε να μην πατηθεί και να μην σκοντάψει κάποιο άτομο στον χώρο εργασίας, ή να πάθει με οποιονδήποτε τρόπο ζημιά ή να τεντωθεί βίαια.

ΠΡΟΕΙΔΟΠΟΙΗΣΕΙΣ ΑΣΦΑΛΕΙΑΣ ΜΠΑΤΑΡΙΑΣ ΚΑΙ ΦΟΡΤΙΣΤΗ

Μήκος Καλωδίου (πόδια)			
25	50	100	150
16	16	16	14
Μέγεθος AWG του καλωδίου			
Largo del Cable (m [pies])			
7.5	15	30	45
16	16	16	14
Calibre AWG del Cable			
Longueur du Cordon (en m)			
7.5	15	30	45
16	16	16	14
Taille AWG du Cordon			

ΠΡΟΤΕΙΝΟΜΕΝΟ ΕΛΑΧΙΣΤΟ ΜΕΓΕΘΟΣ AWG ΓΙΑ ΕΠΕΚΤΑΣΕΙΣ ΚΑΛΩΔΙΟΥ ΓΙΑ ΦΟΡΤΙΣΤΗ ΜΠΑΤΑΡΙΑΩΝ

Επέκταση καλωδίου δεν θα έπρεπε να χρησιμοποιηθεί εκτός και αν είναι απολύτως απαραίτητο. Η χρήση ακατάλληλης επέκτασης καλωδίου μπορεί να οδηγήσει σε κίνδυνο φωτιάς και ηλεκτροπληξίας.

Αν πρέπει να χρησιμοποιηθεί επέκταση καλωδίου, να εξασφαλίσετε ότι:

- Τα σημεία επαφής στο βύσμα της επέκτασης καλωδίου είναι του ίδιου πλήθους, του ίδιου μεγέθους, και του ίδιου σχήματος όπως αυτά στο βύσμα του φορτιστή.
- Η επέκταση καλωδίου έχει κατάλληλη καλωδίωση και είναι σε καλή ηλεκτρική κατάσταση και
- Το μέγεθος των συρμάτων είναι τουλάχιστον τόσο μεγάλο όσο αυτό που αναγράφεται στον πίνακα.

GR

Μην χρησιμοποιείτε τον φορτιστή με καλώδιο ή βύσμα που έχει υποστεί ζημιά. Αν έχει υποστεί ζημιά, να αντικατασταθεί αμέσως από πιστοποιημένο υπεύθυνο συντήρησης.

Μην χρησιμοποιήσετε τον φορτιστή αν έχει χτυπηθεί, αν έχει πέσει, ή αν έχει υποστεί ζημιά με οποιονδήποτε τρόπο· να τον πάτε σε ένα Κέντρο Συντήρησης Εξουσιοδοτημένο από την SENCΟ.

Μην αποσυναρμολογήσετε τον φορτιστή ή την μπαταρία· να τον πάτε σε ένα Κέντρο Συντήρησης Εξουσιοδοτημένο από την SENCΟ όταν χρειάζεται service ή επισκευή. Λανθασμένη συναρμολόγηση μπορεί να έχει σαν αποτέλεσμα κίνδυνο ηλεκτροπληξίας ή φωτιάς.

Για να μειώσετε τον κίνδυνο ηλεκτροπληξίας, αποσυνδέστε τον φορτιστή από την πρίζα πριν την συντήρηση ή τον καθαρισμό.



Μην φορτίζετε την μπαταρία όταν η θερμοκρασία είναι ΚΑΤΩ από 5°C (32°F) ή ΠΑΝΩ από 40°C (104°F).

Μην προσπαθήσετε να χρησιμοποιήσετε μετασχηματιστή step-up, γεννήτρια κινητήρα, ή υποδοχή τροφοδοσίας συνεχούς ρεύματος.

Μην προσπαθήσετε να επαναφορτίσετε μη επαναφορτιζόμενες μπαταρίες.

Μην επιτρέψετε σε οτιδήποτε να καλύπτει ή να μπλοκάρει τις οπές αερισμού του φορτιστή.

Μην αποθηκεύσετε το εργαλείο και την μπαταρία σε τοποθεσίες όπου η θερμοκρασία μπορεί να φτάσει ή να ξεπεράσει τους 45°C (113°F).

Αποθηκεύστε την μπαταρία σε κατάσταση φόρτισης 30-50%. Φορτίστε την μπαταρία κάθε έξι μήνες.

Μην αποτεφρώσετε την μπαταρία ακόμα και αν έχει υποστεί σοβαρή ζημιά ή έχει φθαρεί πλήρως. Η μπαταρία μπορεί να εκραγεί σε φωτιά.

Ποτέ μην προσπαθήσετε να συνδέσετε δύο (2) φορτιστές μαζί.

ΠΡΟΕΙΔΟΠΟΙΗΣΗ:

Για να μειωθεί ο κίνδυνος φωτιάς, ο τραυματισμός, και η ζημιά στο προϊόν εξαιτίας βραχυκυκλώματος, ποτέ μην βυθίσετε το εργαλείο σας, την μπαταρία σας, ή τον φορτιστή σας σε υγρά, και ποτέ μην επιτρέψετε υγρά να ρεύσουν προς τα μέσα.

Διαβρωτικά ή αγώγιμα υγρά, όπως το αλμυρό νερό, συγκεκριμένα βιομηχανικά χημικά και η χλωρίνη ή προϊόντα που περιέχουν χλωρίνη, κλπ., μπορεί να προκαλέσουν βραχυκύκλωμα.

Αυτή η συσκευή δεν προορίζεται για χρήση από μικρά παιδιά ή από ανάπηρα άτομα εκτός και αν έχουν κατάλληλη επιτήρηση από κάποιο υπεύθυνο άτομο για να εξασφαλιστεί ότι δεν θα παίξουν με την συσκευή.

Αυτή η συσκευή δεν προορίζεται για χρήση από άτομα (συμπεριλαμβανομένων και παιδιών) με μειωμένη φυσική, αντιληπτική, ή διανοητική ικανότητα, ή έλλειψη εμπειρίας και γνώσης, εκτός και αν έχουν επιτήρηση ή έχουν λάβει οδηγίες πάνω στην χρήση της συσκευής από άτομο υπεύθυνο για την ασφάλειά τους. Τα παιδιά πρέπει να επιτηρούνται για να εξασφαλιστεί ότι δεν θα παίξουν με την συσκευή.

Για περισσότερες πληροφορίες, εκπαίδευση ασφάλειας, υλικό, και προγράμματα, επισκεφτείτε την ιστοσελίδα www.senco.eu.

Λειτουργική Περιγραφή

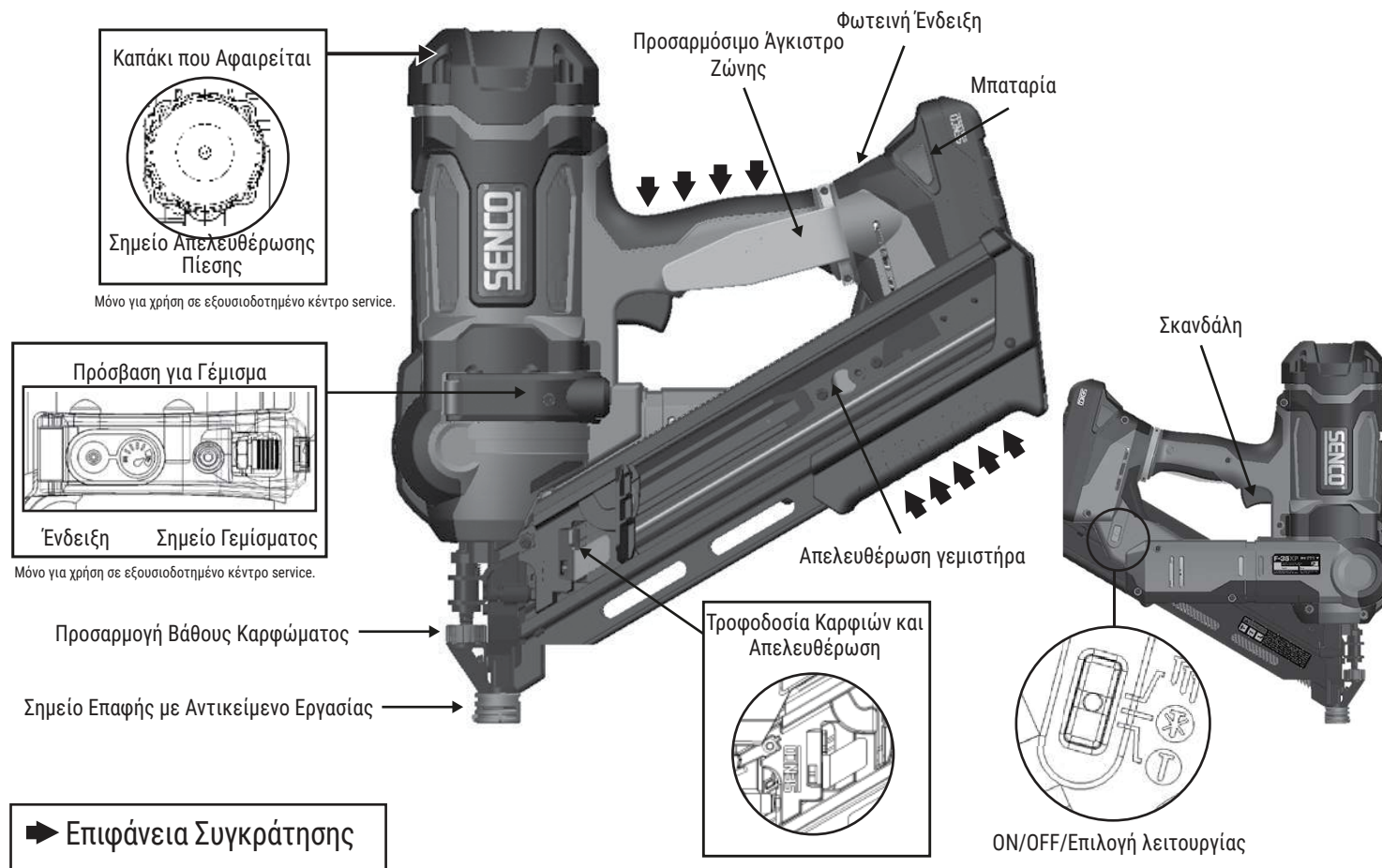

ΧΡΗΣΗ ΕΡΓΑΛΕΙΟΥ

ΦΟΡΤΩΣΗ ΕΡΓΑΛΕΙΟΥ:

Εισαγάγετε μία λωρίδα καρφιών στο πίσω μέρος του γεμιστήρα.

- Χρησιμοποιείτε μόνο αυθεντικά καρφιά SENCO (δείτε Προδιαγραφές Καρφιών).
- Μην φορτώσετε κατά την διάρκεια επαφής με το αντικείμενο εργασίας (στοιχείο ασφαλείας) ή πατώντας την σκανδάλη. Τραβήξτε πίσω το πέταλο της τροφοδοσίας.

ΑΔΕΙΑΣΜΑ ΕΡΓΑΛΕΙΟΥ:



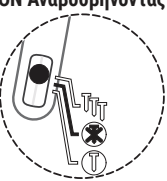
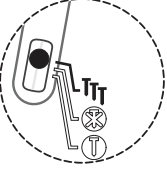
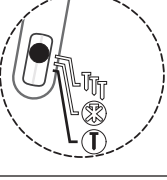
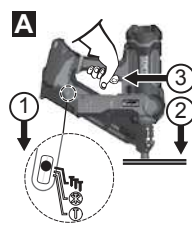
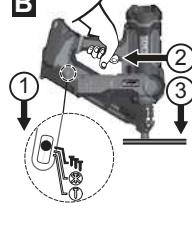

Πιέστε το Κουμπί στο πέταλο τροφοδοσίας για να απελευθερώσετε την λωρίδα από το σύστημα παροχής καρφιών. Τραβήξτε την λωρίδα καρφιών έξω από το μεταλλικό σύστημα συγκράτησης καρφιών.

Χρήση Εργαλείου

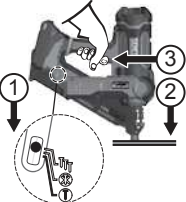
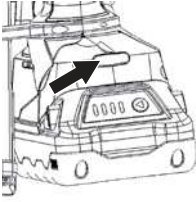

<p>Διαβάστε την ενότητα με τίτλο «Προειδοποιήσεις Ασφαλείας» πριν χρησιμοποιήσετε το εργαλείο.</p> <p>Για βέλτιστα αποτελέσματα, φορτίστε την μπαταρία πριν την χρήση. (Δείτε «Φόρτιση Μπαταρίας» στην σελίδα 110.)</p>		<div style="border: 1px solid black; padding: 5px; width: fit-content;">GR</div>
<p>LED Ένδειξης ON Αναβοσβήνοντας</p> 	<p>Το εργαλείο πρέπει να σβήνει όταν δεν χρησιμοποιείται. Κρατήστε οποιαδήποτε πλευρά του διακόπτη επιλογής για ένα δευτερόλεπτο για να σβήσετε το εργαλείο. Αν το αφήσετε αναμμένο, το εργαλείο θα σβήσει αυτόματα μετά από εξήντα λεπτά</p>	
<p>Όλα τα εργαλεία Fusion έχουν λειτουργία επιλεκτικής ενεργοποίησης. Αυτό επιτρέπει στον χρήστη να επιλέξει ανάμεσα στις ακόλουθες λειτουργίες χρήσης:</p>		
<p>LED Ένδειξης ON Αναβοσβήνοντας</p> 	<p>Ενεργοποίηση από Επαφή</p> <p>Πιέζοντας τον διακόπτη προς την πλευρά με το σύμβολο TTT (όπως δείχνεται) για 0,5 δευτερόλεπτα θα ενεργοποιήσει την λειτουργία ενεργοποίησης από επαφή στο εργαλείο. Αυτό υποδεικνύεται από πράσινο φως που αναβοσβήνει στον διακόπτη επιλογής</p>	
<p>LED Ένδειξης ON Σταθερά</p> 	<p>Διαδοχική Ενεργοποίηση</p> <p>Πιέζοντας τον διακόπτη προς την πλευρά με το σύμβολο T (όπως δείχνεται) για 0,5 δευτερόλεπτα θα ενεργοποιήσει την λειτουργία διαδοχικής ενεργοποίησης στο εργαλείο. Αυτό υποδεικνύεται από ένα σταθερό πράσινο φως στον διακόπτη επιλογής.</p>	
<p>Στην λειτουργία «Ενεργοποίησης από Επαφή» τα καρφιά μπορούν να καρφώνονται με δύο τρόπους:</p>		<div style="display: flex; justify-content: space-between;"> <div style="width: 45%;"> <p>A</p>  </div> <div style="width: 50%;"> <p>Ο πρώτος τρόπος:</p> <ol style="list-style-type: none"> 1. Πιέστε τον διακόπτη προς την πλευρά TTT για 0,5 δευτερόλεπτα. Αυτό θα υποδειχθεί από ένα πράσινο φως που αναβοσβήνει στον διακόπτη επιλογής. 2. Πιέστε το σημείο επαφής με το αντικείμενο εργασίας (ασφάλεια) πάνω στην επιφάνεια εργασίας. 3. Τραβήξτε την σκανδάλη και θα καρφωθεί το καρφί. </div> </div> <div style="display: flex; justify-content: space-between; margin-top: 10px;"> <div style="width: 45%;"> <p>B</p>  </div> <div style="width: 50%;"> <p>Ο δεύτερος τρόπος:</p> <ol style="list-style-type: none"> 1. Πατήστε τον διακόπτη προς την πλευρά TTT για 0,5 δευτερόλεπτα. Αυτό θα υποδειχθεί από ένα πράσινο φως που αναβοσβήνει στον διακόπτη επιλογής. 2. Τραβήξτε την σκανδάλη. 3. Πιέστε το σημείο επαφής με το αντικείμενο εργασίας πάνω στην επιφάνεια εργασίας και καρφώστε. <p>Αυτή η λειτουργία προτιμάται όταν θέλετε μεγαλύτερη παραγωγή και γρηγορότερη τοποθέτηση καρφιών.</p> </div> </div> <p>Στην λειτουργία «Διαδοχικής Ενεργοποίησης» τα καρφιά μπορούν να καρφωθούν μόνο με έναν τρόπο:</p>

ΧΡΗΣΗ ΕΡΓΑΛΕΙΟΥ

GR

	<ol style="list-style-type: none"> 1. Πιέστε τον διακόπτη προς την πλευρά T για 0,5 δευτερόλεπτα. Αυτό θα υποδειχθεί από ένα σταθερό πράσινο φως στον διακόπτη επιλογής. 2. Τοποθετήστε το σημείο επαφής με το αντικείμενο εργασίας (ασφάλεια) πάνω στην επιφάνεια εργασίας και πιέστε την ασφάλεια. 3. Τραβήξτε την σκανδάλη για να ενεργοποιήσετε το μοτέρ και να καρφώσετε ένα καρφί. <p>Αυτή η λειτουργία είναι βοηθητική όταν θέλετε μεγαλύτερη ακρίβεια στην τοποθέτηση καρφιών.</p>	 <p>Αυτό το εργαλείο έχει μια φωτεινή ένδειξη πολλών χρήσεων στην χειρολαβή του εργαλείου. Αυτό το φως θα υποδεικνύει ότι οι ηλεκτρονικοί έλεγχοι είναι ενεργοποιημένοι.</p>
	<p>Το καρφωτικό Fusion μπορεί να εντοπίσει μπλοκάρισμα και να αλλάξει την θέση του συστήματος καρφώματος.</p> <p>Η προειδοποιητική ένδειξη θα αναβοσβήσει και το εργαλείο θα προσπαθήσει να επανέλθει.</p>	<p>Σταθερό Πράσινο Φως</p> <p>Υποδεικνύει ότι το εργαλείο είναι ενεργοποιημένο και έτοιμο να καρφώσει.</p> <p>Το φως θα μείνει αναμμένο για δέκα δευτερόλεπτα αφού πιεστεί το κουμπί επιλογής λειτουργίας. Μετά από αυτό το χρονικό διάστημα, το φως θα σβήσει, αλλά το εργαλείο είναι ακόμα έτοιμο να καρφώσει. Ενεργοποιώντας την σκανδάλη ή ενεργοποιώντας το στοιχείο επαφής με το αντικείμενο εργασίας θα ανάψει αυτό το φως.</p> <p>Αν το φως δεν ανάψει, εξασφαλίστε ότι η σκανδάλη και το σημείο επαφής με το αντικείμενο εργασίας κινούνται ελεύθερα και δεν βρίσκονται σε ενεργοποιημένη λειτουργία.</p>
  	<p>Αυτό το εργαλείο είναι εξοπλισμένο με μια φωτεινή ένδειξη στον διακόπτη ON/OFF/Επιλογή λειτουργίας. Δείτε την σελίδα 107 για περισσότερες πληροφορίες.</p> <p>Σημείωση:</p> <p>Όταν το εργαλείο είναι σε λειτουργία διαδοχικής ενεργοποίησης, δεν μπορεί να καρφωθεί καρφί τραβώντας την σκανδάλη πριν την ενεργοποίηση του σημείου επαφής με το αντικείμενο εργασίας.</p> <p>Αν η επαφή με το αντικείμενο εργασίας ενεργοποιηθεί για περισσότερο από πέντε δευτερόλεπτα, το σημείο επαφής με το αντικείμενο εργασίας πρέπει να απελευθερωθεί για να ξεκινήσετε ξανά.</p> <p>Όταν το εργαλείο βρίσκεται σε λειτουργία ενεργοποίησης από επαφή, αν ο χειριστής κρατήσει πατημένη την σκανδάλη για πάνω από τρία δευτερόλεπτα, το φως θα σβήσει και η σκανδάλη πρέπει να απελευθερωθεί πριν ξεκινήσετε ξανά.</p> <p>Μην επιλέγετε την λειτουργία ενεργοποίησης από επαφή όταν δουλεύετε σε σκαλωσιές, σκάλες, ή πλατφόρμες όπου μπορεί να χρειαστεί να μετακινηθείτε.</p> <p>Επιλέξτε λειτουργία διαδοχικής ενεργοποίησης, απενεργοποιήστε, ή αποσυνδέστε την μπαταρία για να μειώσετε την πιθανότητα ζημιάς στον εαυτό σας και τους άλλους.</p>	<p>Σταθερό Κόκκινο Φως</p> <p>Υποδεικνύει ότι το εργαλείο έχει εντοπίσει κατάσταση χαμηλής μπαταρίας ή χρειάζεται συντήρηση.</p> <p>Η κατάσταση χαμηλής μπαταρίας θα εντοπιστεί πρώτα από την μπαταρία. Όταν η μπαταρία εντοπίσει κατάσταση χαμηλής τάσης, θα απενεργοποιήσει το εργαλείο. Επαναφορτίστε την μπαταρία ή αντικαταστήστε με μια πλήρως φορτισμένη μπαταρία για να συνεχίσετε.</p> <p>Η εισαγωγή μιας πλήρως αποφορτισμένης μπαταρίας θα κάνει το κόκκινο φως να παραμείνει ανοιχτό για δέκα δευτερόλεπτα. Αν η τάση της αποφορτισμένης μπαταρίας είναι κάτω από 12,5 volt, το εργαλείο δεν θα ενεργοποιηθεί και δεν θα εμφανιστεί κανένα φως. Αντικαταστήστε με μια πλήρως φορτισμένη μπαταρία.</p> <p>Καθώς καταναλώνεται η φόρτιση της μπαταρίας, το εργαλείο μπορεί να καρφώσει ένα τελευταίο καρφί και το κόκκινο φως θα παραμείνει τότε αναμμένο για δέκα δευτερόλεπτα.</p> <p>Αντικαταστήστε με μια πλήρως φορτισμένη μπαταρία.</p> <p>Κατά την διάρκεια σταθερής χρήσης, το εργαλείο μπορεί να εντοπίσει την κατάσταση χαμηλής τάσης πρώτο. Αντικαταστήστε με μια πλήρως φορτισμένη μπαταρία.</p> <p>Αν χρειάζεται συντήρηση, να αναζητήσετε προβλήματα όπως μπαταρία που δεν δίνει σωστά, απώλεια πίεσης, ή σπασμένα εξαρτήματα.</p> <p>Δείτε τον Οδηγό Αντιμετώπισης Προβλημάτων στο εγχειρίδιο για να εντοπίσετε τις αιτίες των προβλημάτων.</p>
		<p>Κόκκινο Φως που Σβήνει Αργά</p> <p>Υποδεικνύει ότι το εργαλείο έχει εντοπίσει υψηλή εσωτερική θερμοκρασία.</p> <p>Συνεχή λειτουργία σε μεγάλη ταχύτητα μπορεί να προκαλέσει κατάσταση υψηλής θερμοκρασίας.</p> <p>Η έκθεση του εργαλείου σε σταθερά υψηλή θερμοκρασία (ταράτσα, εσωτερικό οχήματος) μπορεί επίσης να αυξήσει την εσωτερική θερμοκρασία του.</p>

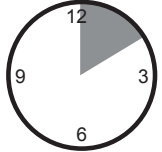
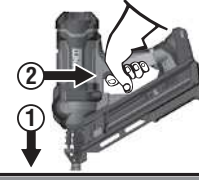
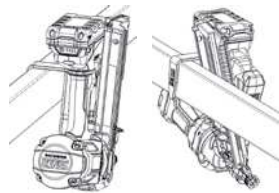
ΧΡΗΣΗ ΕΡΓΑΛΕΙΟΥ

<p>Μειώστε την ταχύτητα καρφώματος ή μετακινηθείτε προς ένα πιο κρύο μέρος. Η μείωση της θερμοκρασίας θα οδηγήσει σε επιμήκυνση της διάρκειας ζωής του εργαλείου.</p> <p>Περίπου πέντε λεπτά ανάπαυσης θα κάνουν την ένδειξη υψηλής θερμοκρασίας να σβήσει.</p> <p>Χρειάζονται περίπου τριάντα λεπτά για την επιστροφή της θερμοκρασίας του εργαλείου σε θερμοκρασία δωματίου μετά από ένδειξη υψηλής θερμοκρασίας.</p> <p>Σημείωση – το να αφαιρέσετε την μπαταρία δεν θα το επαναφέρει.</p>	<p>2. Η σκανδάλη πιέζεται αλλά το στοιχείο επαφής με το αντικείμενο εργασίας δεν πιέζεται μέσα σε περίπου τρία δευτερόλεπτα (μόνο για την λειτουργία Ενεργοποίησης με Επαφή).</p> <ul style="list-style-type: none"> Απλά απελευθερώστε την σκανδάλη και απελευθερώστε το στοιχείο επαφής με το αντικείμενο εργασίας για να συνεχίσετε την φυσιολογική λειτουργία.
<p>Κόκκινο Φως που Αναβοσβήνει</p> <p>Υποδεικνύει ότι υπάρχει εμπλοκή καρφιού.</p> <p>Το εργαλείο εντοπίζει εμπλοκές που προκαλούνται συνήθως εξαιτίας παραμορφωμένων καρφιών που έχουν σφηνώσει στο μονοπάτι του οδηγού.</p> <p>Αφαιρέστε την μπαταρία από το εργαλείο, τοποθετήστε την ξανά, και ενεργοποιήστε το εργαλείο. Αν το εργαλείο δεν επιστρέψει στην κανονική του λειτουργία, προχωρήστε στο επόμενο βήμα.</p> <p>ΑΦΑΙΡΕΣΤΕ ΤΗΝ ΜΠΑΤΑΡΙΑ.</p> <p>Αφαιρέστε όλα τα καρφιά που μένουν στον γεμιστήρα. Επιβεβαιώστε ότι έχετε επίσης αφαιρέσει και τυχόν ελεύθερα καρφιά.</p> <p>Αφαιρέστε τον γεμιστήρα με το ενσωματωμένο κλειδί allen. Τρεις βίδες κρατάνε σταθερό τον γεμιστήρα. Να θυμάστε ότι οι τρεις βίδες αυτές δεν χρειάζεται να αφαιρεθούν πλήρως. Ο γεμιστήρας και η πίσω πλάκα συνήθως αποκαλύπτουν το καρφί που προκάλεσε την εμπλοκή.</p> <p>Αφαιρέστε προσεκτικά το καρφί που προκάλεσε την εμπλοκή. Επανασυναρμολογήστε τον γεμιστήρα και τις τρεις βίδες που χαλαρώσατε.</p> <p>Συνδέστε φορτισμένη μπαταρία στο εργαλείο.</p> <p>Φορτώστε καρφιά στον γεμιστήρα.</p> <p>Συνεχίστε την κανονική λειτουργία.</p> <p>Αν δεν μπορεί να αφαιρεθεί το καρφί που προκάλεσε την εμπλοκή, επιστρέψτε το εργαλείο σε ένα εξουσιοδοτημένο κέντρο service όπου μπορεί να αφαιρεθεί το καρφί. Να θυμάστε ότι το εργαλείο Fusion περιέχει συμπιεσμένο αέρα σε κάθε δεδομένη στιγμή, ακόμα και όταν η μπαταρία έχει αφαιρεθεί.</p>	<p>Το εργαλείο έχει λειτουργία κλειδώματος καρφιών. Το εργαλείο δεν θα καρφώσει τα τελευταία 3-6 καρφιά. Αυτή η λειτουργία προστατεύει το εργαλείο από περιττές φθορές. Όταν το εργαλείο κλειδώνει, φορτώστε άλλη μια λωρίδα και συνεχίστε.</p>
<p>Αυτό το εργαλείο έχει ένα ηλεκτρονικό χαρακτηριστικό για προσωρινή διακοπή λειτουργίας. Το εργαλείο θα απενεργοποιηθεί προσωρινά κάτω από τις ακόλουθες συνθήκες:</p> <ol style="list-style-type: none"> Το στοιχείο επαφής με το αντικείμενο εργασίας πιέζεται πάνω στο αντικείμενο εργασίας αλλά η σκανδάλη δεν πιέζεται μέσα σε περίπου πέντε δευτερόλεπτα.  	<p>Αυτό το εργαλείο έχει δίσκο ρύθμισης βάθους καρφώματος. Γυρίζοντας τον δίσκο δεξιά θα βυθίσει περισσότερο το καρφί και γυρίζοντας το δίσκο αριστερά θα αφήσει ένα μέρος του καρφιού εκτεθειμένο. Καρφώστε ένα καρφί σε ένα περισσευούμενο κομμάτι ξύλου για να ελέγξετε το βάθος. Γυρίζοντας τον δίσκο στην κατεύθυνση που φαίνεται στην εικόνα θα έχει σαν αποτέλεσμα να μπει βαθύτερα το καρφί στο ξύλο.</p>
 <p>Αυτό το εργαλείο έχει προσαρμόσιμο άγκιστρο ζώνης έξι σημείων για αριστερόχειρες αλλά και δεξιόχειρες χρήστες. Το άγκιστρο θα υποστηρίξει με ασφάλεια το εργαλείο όταν στερεώνεται σε δοκούς.</p>	<p>Το συχνότερο δυνατόν, να κρατάτε το εργαλείο σε κάθετη γωνία από την επιφάνεια εργασίας.</p> 

GR

ΧΡΗΣΗ ΕΡΓΑΛΕΙΟΥ

GR

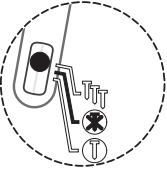
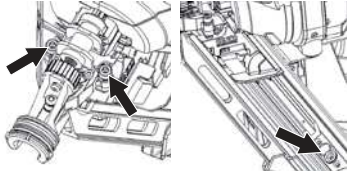
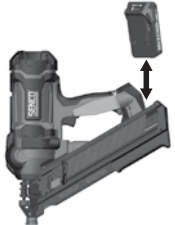
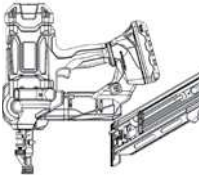
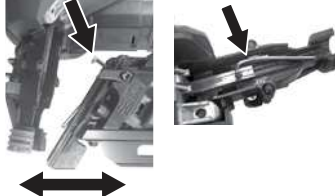
<p>LED Ένδειξης ON Αναβοσβήνοντας ON-Flashing</p> 	<p>Πάντα να απενεργοποιείτε το εργαλείο πριν την αποθήκευση. Ως επιπρόσθετη προστασία, το εργαλείο θα απενεργοποιηθεί αυτόματα εξήντα λεπτά μετά την τελευταία ενεργοποίηση.</p> <p>Όταν ένα καρφί προκαλέσει εμπλοκή, θα αναβοσβήσει μια φωτεινή κόκκινη ένδειξη στην λαβή. Το εργαλείο θα προσπαθήσει να επανέλθει.</p> <p>Αν η εμπλοκή είναι σοβαρή, η λεπίδα του οδηγού θα κλειδωθεί, με βάση τον σχεδιασμό της, και το κόκκινο φως που αναβοσβήνει δεν θα σβήσει. Επικοινωνήστε με εξουσιοδοτημένο κέντρο service.</p>	 <p>Χαλαρώστε τις βίδες του σώματος του οδηγού (2) και την βίδα του γεμιστήρα (1). Οι τρεις βίδες δεν χρειάζεται να αφαιρεθούν πλήρως.</p>
	<p>Αν λάβει χώρα μικρή εμπλοκή καρφιών:</p> <p>Αφαιρέστε το εργαλείο πιέζοντας το κουμπί επιλογής λειτουργίας προς οποιαδήποτε κατεύθυνση για περίπου ένα δευτερόλεπτο, και μετά αφαιρέστε την μπαταρία.</p> <p>Αφαιρέστε τα καρφιά από τον γεμιστήρα.</p> <p>Να φοράτε γυαλιά προστασίας όταν αφαιρείτε τον γεμιστήρα.</p>	 <p>Να στρέψετε την άκρη του εργαλείου μακριά από εσάς και τους άλλους.</p> <p>Να διαχωρίσετε τον γεμιστήρα από το σώμα του εργαλείου.</p> <p>Μην πιέσετε τον οδηγό με δύναμη, και μην χρησιμοποιείτε σφυρί για να χτυπήσετε τον οδηγό όσο αυτός φαίνεται.</p>
		 <p>Αφαιρέστε καρφιά που έχουν προκαλέσει εμπλοκή με πένσα ή κατσαβίδι. Συνδέστε τον γεμιστήρα και σφίξτε τις βίδες.</p> <p>Να θυμάστε! Το εργαλείο Fusion είναι φορτωμένο με συμπιεσμένο αέρα σε έναν εργοστασιακά σφραγισμένο θάλαμο. Μην παραβιάσετε το σώμα του οδηγού.</p>

Φόρτιση Μπαταρίας

1. Τοποθετήστε την μπαταρία στον φορτιστή.
2. Ευθυγραμμίστε τις ραβδώσεις της μπαταρίας με τις υποδοχές στον φορτιστή.
3. Πιέστε την μπαταρία για να επιβεβαιώσετε ότι οι επαφές της μπαταρίας συνδέονται σωστά με τις επαφές του φορτιστή. Όταν η σύνδεση γίνει σωστά, θα ανάψει το κόκκινο φως. Ένα κόκκινο φως που αναβοσβήνει υποδεικνύει λειτουργία γρήγορης φόρτισης.
4. Κόκκινο και πράσινο φως που αναβοσβήνουν υποδεικνύει ελαττωματική μπαταρία. Επιστρέψτε την μπαταρία στο κοντινότερο σας Εξουσιοδοτημένο Κέντρο Service από την Senco για επιθεώρηση ή αντικατάσταση.
5. Σταθερό κόκκινο φως υποδεικνύει ότι η μπαταρία φορτίζει.
6. Όταν η μπαταρία σας φορτίσει μέχρι το 80%, το κόκκινο φως θα παραμείνει αναμμένο και το πράσινο φως θα αναβοσβήνει. Όταν η μπαταρία έχει φορτίσει πλήρως, το κόκκινο φως θα σβήσει και το πράσινο φως θα ανάψει.
7. Μετά από κανονική χρήση, χρειάζεται μια ώρα φόρτισης για να φορτίσει πλήρως. Μέγιστος χρόνος φόρτισης μιας ώρας ή λιγότερο χρειάζεται για να φορτιστεί μια πλήρως αποφορτισμένη μπαταρία.
8. Η μπαταρία θα ζεσταθεί ελαφρώς όσο φορτίζει. Αυτό είναι φυσιολογικό και δεν είναι ένδειξη προβλήματος.

Η μπαταρία έχει τέσσερις έγχρωμες ενδείξεις LED. Αυτά τα LED υποδεικνύουν την κατάσταση της φόρτισης και πιθανά προβλήματα της μπαταρίας.

Λειτουργία	Έχει Συνδεθεί η Μπαταρία;	 Τροφοδοσία	 Φορτίζει/ Πλήρης	Κατάσταση	 Εκτίμηση	 Καθυστέρηση Θερμοκρασίας	 Ελαττωματικό
Σε αναμονή/ Λειτουργία	Όχι	Σβήνει αργά	x	x	x	x	x
Σε αναμονή Πλήρης	Ναι	Σβήνει αργά	Σβήνει αργά	Έτοιμο για χρήση	x	x	x
Φορτίζει	Ναι	Σταθερό Πράσινο	Πράσινο που Αναβοσβήνει	< 80%	x	x	x
Πλήρως Φορτισμένο	Ναι	Πράσινο που σβήνει αργά	Πράσινο που σβήνει αργά	100%	x	x	x
Εκτίμηση	Ναι	Σταθερό Πράσινο	x	Μετράει	Πορτοκαλί που Αναβοσβήνει	x	x
*Καθυστέρηση Θερμοκρασίας	Ναι	Σταθερό Πράσινο	x	Ζεστό/Κρύο	x	Πορτοκαλί που Αναβοσβήνει	x
Ελαττωματικό	Ναι	Σταθερό Πράσινο	x	Έχει Ζημιά	x	x	Σταθερό Κόκκινο

GR

Σχήμα 2 – Φωτεινές Ενδείξεις Φόρτισης Μπαταρίας



Πίστετε το ανυψωμένο κόκκινο κουμπί στην μπαταρία για να ελέγξετε την φόρτιση:

- Κόκκινο που Αναβοσβήνει = 0–15% Φόρτιση
- Κόκκινο Αναμμένο = 16–25% Φόρτιση
- Κόκκινο και Πορτοκαλί Αναμμένα = 26–50% Φόρτιση
- Κόκκινο, Πορτοκαλί, και Πράσινο Αναμμένα = 51–75% Φόρτιση
- Όλα Αναμμένα = 76–100%

Συμβουλές για την εξασφάλιση της μέγιστης διάρκειας ζωής της μπαταρίας:

- Φορτίστε την μπαταρία πριν αποφορτιστεί πλήρως.
- Πάντα να σταματάτε την λειτουργία του εργαλείου και να φορτίζετε την μπαταρία όταν παρατηρείτε ότι το εργαλείο έχει λιγότερη δύναμη.
- Ποτέ μην επαναφορτίσετε μια πλήρως φορτισμένη μπαταρία.
- Η υπερφόρτωση μειώνει την διάρκεια ζωής της μπαταρίας.

ΣΥΜΒΟΛΑ ΤΟΥ ΦΟΡΤΙΣΤΗ

ΣΥΜΒΟΛΟ	ΕΝΔΕΙΞΗ
	Διπλή Μόνωση Κλάσης II
	ΠΡΟΣΟΧΗ: Υψηλή Τάση
	Ασφάλεια Χρονοκαθυστέρησης



ΑΠΟΡΡΙΨΗ ΤΗΣ ΜΠΑΤΑΡΙΑΣ

- Μην απορρίψετε ηλεκτρικά εργαλεία, μπαταρίες/επαναφορτιζόμενες μπαταρίες μαζί με σπιτικά απόβλητα.
- Τα ηλεκτρικά εργαλεία και οι μπαταρίες που έχουν φτάσει στο τέλος της ζωής τους πρέπει να συλλεχθούν ξεχωριστά και να επιστραφούν σε μια περιβαλλοντικά συμβατή εγκατάσταση ανακύκλωσης.
- Να επικοινωνήσετε με τις τοπικές αρχές σας ή τον πωλητή για συμβουλές και σημεία συλλογής.

ΦΟΡΤΙΣΗ ΜΠΑΤΑΡΙΑΣ

ΜΕΤΑΦΟΡΑ ΜΠΑΤΑΡΙΩΝ

- Εξασφαλίστε ότι οι επαφές της μπαταρίας προστατεύονται και είναι μονωμένες για να αποφύγετε βραχυκύκλωμα.
- Εξασφαλίστε ότι η μπαταρία είναι ασφαλισμένη και δεν θα κινείται μέσα στην συσκευασία της.
- ΜΗΝ μεταφέρετε μπαταρίες που έχουν πάθει ζημιά ή έχουν διαρροή.

Συντήρηση

Διαβάστε την ενότητα με τίτλο «Προειδοποιήσεις Ασφάλειας» πριν την συντήρηση του εργαλείου.

1. Έχοντας αφαιρέσει την μπαταρία, κάντε καθημερινά επιθεωρήσεις για να εξασφαλίσετε ότι το εξάρτημα κεφαλής και η σκανδάλη κινούνται ελεύθερα. Μην χρησιμοποιείτε το εργαλείο αν η κεφαλή ή η σκανδάλη κολλάει ή εμποδίζεται.
2. Η λίπανση του συστήματος τροφοδότησης δεν είναι απαραίτητη. ΜΗΝ ΤΟΠΟΘΕΤΕΙΤΕ ΛΑΔΙ.
3. Καθαρίστε το εργαλείο καθημερινά και εξετάστε για φθορές, ειδικά την μύτη και το εξάρτημα κεφαλής. Αντικαταστήστε αν είναι απαραίτητο.

GR

▲ ΠΡΟΕΙΔΟΠΟΙΗΣΗ

Επισκευές πέρα από αυτές που περιγράφονται εδώ πρέπει να εκτελεστούν μόνο από εκπαιδευμένο και πιστοποιημένο προσωπικό.

Εξαρτήματα

Η Senco προσφέρει μια πλήρη σειρά εξαρτημάτων για τα εργαλεία σας Senco, όπως:

- Μπαταρία
- Αγκιστρο ζώνης
- Φορτιστής Μπαταριών
- Τσάντα Αποθήκευσης
- Γυαλιά Ασφάλειας
- Μεγαλύτερο Γεμιστήρα

Για περισσότερες πληροφορίες ή έναν πλήρως εικονογραφημένο κατάλογο εξαρτημάτων Senco, επικοινωνήστε με τον αντιπρόσωπο πωλήσεών σας.

Προδιαγραφές Καρφιών

34 Μοίρες

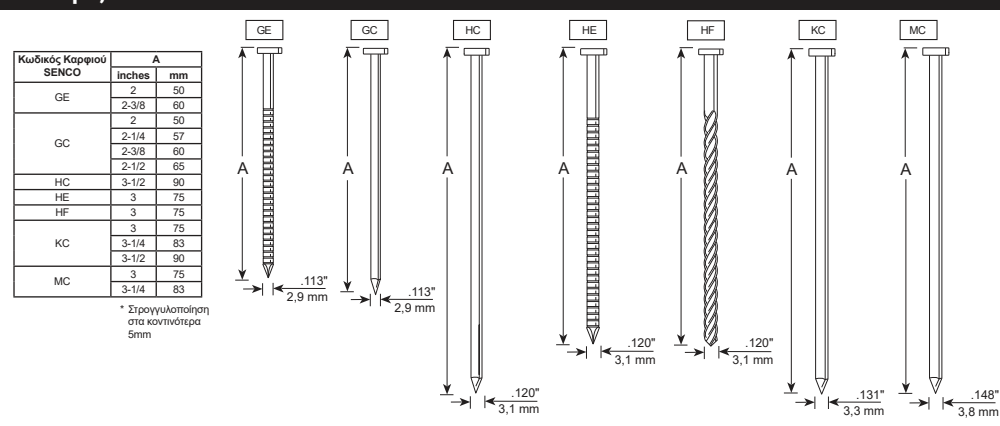

Τεχνικές Προδιαγραφές

	34 Μοίρες
Τάση	18 volts Li-ion - 3 Ahr
Βάρος	4,5 κιλά (χωρίς την μπαταρία)
Ύψος	36,6 εκατοστά
Μήκος	35,6 εκατοστά
Πλάτος	14 εκατοστά
Προτεινόμενη Ταχύτητα Οδηγού	500 την ώρα
Χωρητικότητα Καρφιών	Μονή Λωρίδα (40 Καρφιά)
Εύρος Καρφιών	50mm - 90mm
Εύρος Συλλογής	34 Μοίρες
Φωτεινή Ενδειξη	Κατάσταση μπαταρίας, θερμοκρασία εργαλείου, συντήρηση, εμπλοκή
Χρόνος Επαναφόρτισης	1 ώρα το μέγιστο, 30 λεπτά για 75% φόρτιση

GR

Πληροφορίες Θορύβου/Δόνησης

Μετρημένο σύμφωνα με τα πρότυπα EN60745-1: 2009 + A11: 2020 και EN60745-2-16: 2010	
Επίπεδο έντασης ήχου (αβεβαιότητα K=3dBa)	Lw = 96.0 dB(A)
Επίπεδο πίεσης ήχου (αβεβαιότητα K=3dBa)	Lp = 85.0 dB(A)
Συνολικό επίπεδο δόνησης (εκπομπή ah)	ah = 9.2 m/s ²
Συνολικό επίπεδο δόνησης (αβεβαιότητα K)	1.5 m/s ²

Σημειώσεις: Η συνολική δόνηση που έχει δηλωθεί έχει μετρηθεί σε συμφωνία με πρότυπες μεθόδους ελέγχου και μπορεί να χρησιμοποιηθεί για την σύγκριση ενός εργαλείου με άλλο.

Η τιμή συνολικής δόνησης που έχει δηλωθεί μπορεί να χρησιμοποιηθεί επίσης σε προκαταρκτικές αξιολογήσεις έκθεσης.

Προσοχή: Η εκπομπή δόνησης κατά την πραγματική χρήση του εργαλείου μπορεί να διαφέρει από την συνολική τιμή που αναφέρεται παραπάνω ανάλογα με τους τρόπους με τους οποίους το εργαλείο χρησιμοποιείται.

Πρέπει να εντοπιστούν μέτρα προστασίας του χειριστή που βασίζονται σε μια εκτίμηση της έκθεσης στις πραγματικές συνθήκες χρήσης (υπολογίζοντας όλα τα μέρη του κύκλου εργασιών όπως τους χρόνους κατά τους οποίους το εργαλείο είναι απενεργοποιημένο και όταν βρίσκεται ενεργό αλλά σε αδράνεια μέχρι να ενεργοποιηθεί).

Επίλυση Προβλημάτων

Πρόβλημα/Σύμπτωμα	Πιθανή Αιτία	Διορθωτική Πράξη
Η πίεση του διακόπτη λειτουργίας δεν έχει σαν αποτέλεσμα να ανάψει το πράσινο φως.	Ελέγξτε την μπαταρία.	Αφαιρέστε και συνδέστε ξανά.
	Η πλακέτα ελέγχου δεν είναι ενεργοποιημένη.	Τραβήξτε την σκανδάλη μια φορά για να ενεργοποιήσετε την πλακέτα. Και μετά επιλέξτε λειτουργία.
	Ηλεκτρονικά εξαρτήματα έχουν υποστεί βλάβη.	Επιστρέψτε σε εξουσιοδοτημένο κέντρο service.

ΕΠΙΛΥΣΗ ΠΡΟΒΛΗΜΑΤΩΝ

GR

Αναμμένο κόκκινο φως.	Χαμηλή μπαταρία.	Φορτίστε ή αλλάξτε μπαταρία. Ελέγξτε την σύνδεση της μπαταρίας με το εργαλείο.	
	Χρειάζεται συντήρηση.	Έχει εργαλείο αρκετή ενέργεια; Αν η ενέργεια του εργαλείου πέσει, επιστρέψτε το σε ένα κέντρο service για έλεγχο πίεσης.	
Αναβοσβήνει το κόκκινο φως.	Εμπλοκή καρφιού	Το εργαλείο θα προσπαθήσει να επανέλθει. Καρφώθηκε το καρφί; ** Αφαιρέστε την μπαταρία. ** Ελέγξτε αν κάποιο καρφί εμποδίζει το επόμενο καρφί. Ελέγξτε τον γεμιστήρα για λυγισμένο καρφί. Αφαιρέστε τον γεμιστήρα και ελέγξτε το σώμα του οδηγού.	
		Το εργαλείο δεν λειτουργεί.	Επιστρέψτε σε κέντρο service για επιδιόρθωση.
		Σημείωση: Αν το εργαλείο έχει εμπλοκή και ο μηχανισμός ξεκινάει αυτόματη επαναφορά, το εργαλείο μπορεί να κάνει μια σειρά από ελαφριούς κρότους καθώς αλλάζει την θέση του οδηγού. Αυτό είναι φυσιολογικό.	
		Το κόκκινο φως ανάβει και σβήνει αργά κάθε 1,4 δευτερόλεπτα.	Υψηλή εσωτερική θερμοκρασία.
	Το εργαλείο δεν ξεκινάει ή τρέχει αργά.	Η μπαταρία είναι αποφορτισμένη ή έχει νεκρό κελί.	Αντικαταστήστε ή φορτίστε την μπαταρία.
Υπάρχει εμπλοκή στο στοιχείο επαφής με το αντικείμενο εργασίας.		Αφαιρέστε την μπαταρία, και μετά εξετάστε το εργαλείο ώστε να εξασφαλίσετε ότι κινείται ελεύθερα το στοιχείο επαφής με το αντικείμενο εργασίας.	
Το στοιχείο επαφής με το αντικείμενο εργασίας ή η σκανδάλη έχει ζημιά.		Επιστρέψτε το εργαλείο σε εξουσιοδοτημένο αντιπρόσωπο service της SENCΟ.	
Το εργαλείο δεν καρφώνει στο επιθυμητό βάθος.	Λάθος βάθος καρφώματος.	Ελέγξτε το εγχειρίδιο του χειριστή για σωστή προσαρμογή.	
	Το εργαλείο δεν πιέζεται σταθερά πάνω στο αντικείμενο εργασίας.	Κρατήστε το εργαλείο με σταθερότητα ακίνητο όταν καρφώνετε.	
	Πολύ δυνατό κάρφωμα.	Ελέγξτε το εγχειρίδιο του χειριστή για σωστή εφαρμογή.	
	Απώλεια πίεσης.	Επιστρέψτε το εργαλείο σε έναν εξουσιοδοτημένο αντιπρόσωπο service της SENCΟ.	

ΕΠΙΛΥΣΗ ΠΡΟΒΛΗΜΑΤΩΝ

Το εργαλείο λειτουργεί αλλά δεν καρφώνει.	Η μπαταρία αποφορτίζεται ή έχει νεκρό κελί.	Φορτίστε την μπαταρία και επιτρέψτε στο εργαλείο να επιστρέψει τον οδηγό αυτόματα.
	Εμπλοκή καρφιού στο σώμα του οδηγού.	Ελέγξτε το εγχειρίδιο χειριστή για οδηγίες απεμπλοκής.
	Ο μηχανισμός χρειάζεται επιδιόρθωση.	Επιστρέψτε το εργαλείο σε εξουσιοδοτημένο αντιπρόσωπο service της SENCΟ.
	Το εργαλείο υπερθερμάνθηκε.	Επιτρέψτε στο εργαλείο να κρυώσει και βάλτε νέα μπαταρία.
	Η μύτη του οδηγού δεν βρίσκεται πάνω από το καρφί.	Φορτίστε την μπαταρία και επιτρέψτε στο εργαλείο να επιστρέψει τον οδηγό αυτόματα.
Ελλιπής τροφοδοσία καρφιών ή εμπλοκή του εργαλείου.	Συσώρευση υπολειμμάτων στον μηχανισμό.	Καθαρίστε το εργαλείο, καθαρίστε τον γεμιστήρα, ή εγκαταστήστε το Kit Ανταλλακτικών.
	Η μύτη του οδηγού δεν βρίσκεται πάνω από το καρφί.	
Σπασμένος ή φθαρμένος οδηγός.		Επιτρέψτε το εργαλείο σε έναν εξουσιοδοτημένο αντιπρόσωπο service της SENCΟ.
Το εργαλείο δεν επιστρέφει πλήρως.	Αδύναμη μπαταρία.	Φορτίστε την μπαταρία και επιτρέψτε στο εργαλείο να επιστρέψει τον οδηγό αυτόματα.

GR

Εξασφάλιση της μακροζωίας του Ασύρματου Εργαλείου σας

Καλωσορίσατε στην οικογένεια προϊόντων της SENCΟ. Η SENCΟ φέρνει 50 χρόνια δέσμευσης προς τους πελάτες μας, και προς τα ηλεκτρικά συστήματα καρφώματος. Έχουμε αφοσίωση στον σκοπό μας, το να εξασφαλίζουμε ότι τα εργαλεία σας λειτουργούν με τον βέλτιστο τρόπο, και καταλαβαίνουμε ότι η εξασφάλιση της μακροζωίας των εργαλείων σας είναι σημαντική. Ορίστε μερικά tips σχετικά με την λειτουργία και το service.

- Ξεκινήστε την εργασία σας κάθε μέρα με πλήρως φορτισμένες μπαταρίες.
- Ρυθμίστε το βάθος καρφώματος του εργαλείου SENCΟ σας ώστε τα καρφιά να μην βυθίζονται υπερβολικά.
- Για την μεγιστοποίηση της διάρκειας ζωής της μπαταρίας, ακολουθήστε τις προτάσεις αποθήκευσης και φόρτισης που βρίσκονται σε αυτό το εγχειρίδιο.
- Κρατήστε το ασύρματο καρφωτικό σας όσο καθαρό και δίχως υπολείμματα μπορείτε.
- Να κάνετε service στο εργαλείο SENCΟ σας τακτικά για να εξασφαλίσετε ότι το εργαλείο σας είναι παραγωγικό και σας βοηθάει να βγάλετε τα χρήματά σας στην εργασία σας.

Δείτε τον οδηγό service παρακάτω για προτάσεις σχετικά με τα χρονικά διαστήματα service.

Αν το ασύρματο καρφωτικό σας χρειάζεται service, υπάρχουν διαθέσιμοι εξουσιοδοτημένοι υπεύθυνοι service για εσάς. Για την κοντινότερη τοποθεσία για εσάς, επισκεφτείτε την ιστοσελίδα της SENCΟ στο www.senco-emea.com.

Προτάσεις service:

- Ελέγξτε το ηλεκτρικό σύστημα.
- Ελέγξτε το σύστημα τροφοδοσίας.
- Ελέγξτε την διαδρομή του οδηγού.
- Προσθέστε λιπαντικό στο πιστόνι και τον οδηγό.

GR



Innehållsförteckning

Symboler	118
Allmän Beskrivning	119
Allmänna Säkerhetsvarningar för Elverktyg	119
Arbetsplatssäkerhet	119
Elsäkerhet	119
Personlig Säkerhet	119
Användning Och Skötsel Av Elverktyg	119
Användning Och Skötsel Av Batteriverktyg	120
Service	120
Säkerhetsvarning För Spikpistol	120
Ytterligare Säkerhetsvarningar	121
Användning av Verktyget	122
Batterianvändning	122
Funktionsbeskrivning	124
Användning av Verktyget	125
Batteriladdning	128
Laddarsymboler	128
Bortskaffande av batteri	129
Transport av batteri	129
Underhåll	129
Tillbehör	129
Fästelementsspecifikationer	129
Tekniska Specifikationer	130
Information om Oljud/Vibration	130
Felsökning	130
Försäkran om överensstämmelse	391
Begränsad garanti	393

SE

SYMBOLER

Följande signalord och betydelser är avsedda att förklara risknivåerna relaterade till denna produkt

SYMBOL	SIGNAL	BETYDELSE
	FARA:	Tyder på en farlig situation som resulterar i död eller allvarlig skada om den inte undviks.
	VARNING:	Tyder på en farlig situation som skulle kunna resultera i död eller allvarlig skada om den inte undviks.
	FÖRSIKTIG:	Tyder på en farlig situation som kan resultera i mindre eller måttlig skada om den inte undviks.
	VARSEL:	(Utan säkerhetsvarningssymbol) tyder på information som anses viktig, men inte relaterad till potentiell skada (t.ex. meddelande angående skadad egendom).

SE

Några av följande symboler kan användas på denna produkt. Var god studera dem och lär dig deras betydelse. Ordentlig tydning av dessa symboler gör att du kan använda produkten på ett bättre och säkrare sätt.

SYMBOL	NAMN	BETECKNING/FÖRKLARING
	Säkerhetsvarning	Tyder på fara för potentiell personlig skada.
	Läs bruksanvisning	För att minska risken för skada måste användaren läsa och förstå bruksanvisningen innan produkten används.
	Skyddsglasögon	Bär alltid skyddsglasögon med sidosköldar som markerats som överensstämmande med EN 166.
		Vila inte ditt finger på avtryckaren när du lyfter upp verktyget, rör dig mellan arbetsområden och positioner eller går, då detta kan leda till oavsiktlig användning. För verktyg med selektiv manövrering ska du alltid kontrollera verktyget innan användning för att se till att rätt läge är valt. Detta verktyg har antingen selektiv manövrering för kontaktmanövrering eller kontinuerlig manövrering genom val av manövreringsläge eller så är det ett kontaktmanövrerings- eller kontinuerlig manövreringskontaktverktyg och har markerats med ovanstående symbol. Om du använder detta verktyg i selektivt manövreringsläge ska du alltid se till att det är på rätt manövreringsinställning. Var försiktig när du byter från en användningsplats till en annan.
	Smörj ej med olja	Rutinmässig smörjning är inte nödvändig
	Varning om våta förhållanden	Utsätt inte för regn eller användning på fuktiga platser.
	Återvinn	Denna produkt använder litiumjonbatterier. Lokala, statliga eller federala lagar kan förbjuda bortscaffande av batterier i vanliga sopor. Vänd dig till din lokala avfallsmyndighet för information angående tillgängliga återvinnings- och/eller bortscaffandealternativ.
V	Volt	Spänning
	Likström	Strömmens typ eller karaktäristik



Allmän Beskrivning

Handhållet elverktyg för fästning som består av en pneumatisk kraftenhet, styrkropp och magasin där energi tillförs i en linjär rörelse till ett laddat fäste med syfte att driva fästet in i definierade material.

Allmänna Säkerhetsvarningar för Elverktyg



Läs alla säkerhetsvarningar och alla instruktioner. Om du misslyckas med att läsa alla instruktioner som anges nedan kan det resultera i elchock, brand och/eller allvarlig skada.

Spara alla varningar och instruktioner som framtida referens. Termen "elverktyg" i varningarna syftar på ditt nätanslutna elverktyg (med sladd) eller batteridrivna elverktyg (utan sladd).

ARBETSPLATSSÄKERHET

1. **Håll arbetsplatsen ren och väl upplyst.** Stökiga eller mörka platser ger upphov till olyckor.
2. **Använd inte elverktyg i explosiva atmosfärer, som i närheten av brandfarliga vätskor, gaser eller damm.** Elverktyg skapar gnistor som kan sätta eld på damm eller ångor.
3. **Håll barn och åskådare borta medan du använder ett elverktyg.** Distraction kan leda till att du förlorar kontrollen.

ELSÄKERHET

4. **Elverktygets kontakter måste matcha uttaget. Modifiera aldrig kontakten på något sätt. Använd inga adapterkontakter med jordade elverktyg.** Omodifierade kontakter och matchande uttag minskar risken för elchocker.
5. **Undvik kroppskontakt med jordade ytor som rör, element, intervaller och kylskåp.** Det finns en ökad risk för elchocker om din kropp är jordad.
6. **Utsätt inte elverktyg för regn eller våta förhållanden.** Nät vatten tar sig in i ett elverktyg ökar det risken för elchocker.
7. **Missbruka inte sladden. Använd aldrig sladden för att bära, dra eller koppla ur elverktyget.** Håll sladden borta från värme, olja, vassa kanter eller rörliga delar. Skadade eller hoptrasslade sladdar ökar risken för elchocker.
8. **När du använder ett elverktyg utomhus bör du använda en förlängningssladd för utomhusbruk.** Att använda en sladd som lämpar sig för utomhusbruk minskar risken för elchocker.
9. **Om det inte går att undvika att använda ett elverktyg på en fuktig plats, använd då skyddad tillförsel för jordfelsbrytare (RCD).** När du använder en RCD minskar det risken för elchocker.

SE

PERSONLIG SÄKERHET

10. **Håll dig alert, håll koll på vad du gör och använd ditt sunda förnuft när du använder ett elverktyg. Använd inte ett elverktyg medan du är trött eller under påverkan av droger, alkohol eller medicin.** Ett ögonblick av ouppmärksamhet medan du använder ett elverktyg kan resultera i allvarlig personlig skada.
11. **Använd personlig skyddsutrustning. Bär alltid skyddsglasögon.** Skyddsutrustning som en dammask, halkfria säkerhetsskor, skyddshjälm eller hörselskydd som används i lämpliga förhållanden minskar risken för personlig skada.
12. **Förebygg oavsiktlig skrämself. Se till att strömbrytaren är i AV-läge innan du ansluter till strömkälla och/eller batteripaket, plockar upp eller bär verktyget.** Att bära elverktyg med ditt finger på avtryckaren eller slå på elverktyg som är i PÅ-läge kan orsaka olyckor.
13. **Ta bort eventuell justeringsnyckel eller skiftnyckel innan du slår på elverktyget.** En skiftnyckel eller nyckel som lämnats i en roterande del av elverktyget kan resultera i personlig skada.
14. **Sträck dig inte för mycket. Håll alltid ordentligt fotfäste och balans.** Det ger bättre kontroll över elverktyget i oförutsedda situationer.
15. **Klä dig ordentligt. Bär inte löst åtsittande kläder eller smycken. Håll ditt hår, dina kläder och dina vantar borta från rörliga delar.** Löst sittande kläder, smycken eller långt hår kan fastna i rörliga delar.
16. **Om det finns enheter för anslutning till dammsugning- och uppsamlingsanläggningar, se då till att dessa är anslutna och används ordentligt.** Användning av dammuppsamling kan minska dammrelaterade faror.
17. **Låt inte förtrogenhet från frekvent användning av verktyg göra att du blir självbelåten och ignorerar verktygets säkerhetsprinciper.** En oförsiktig handling kan orsaka allvarlig skada på en bråkdel sekund.

ANVÄNDNING OCH SKÖTSEL AV ELVERKTYG

18. **Tvinga inte elverktyget. Använd rätt elverktyg för ditt syfte.** Rätt elverktyg gör jobbet på ett bättre och säkrare sätt och i den hastighet det utformats för.
19. **Använd inte elverktyget om strömknappen inte slår på eller stänger av den.** Alla elverktyg som inte går att kontrollera med hjälp av strömknappen är farliga och måste repareras.
20. **Koppla ur kontakten ur strömkällan och/eller batteripaketet från elverktyget innan du gör några justeringar, byter tillbehör eller förvarar elverktyg.** Sådana förebyggande säkerhetsåtgärder minskar risken för att elverktyget startas av misstag.
21. **Förvara elverktyg som inte används utom räckhåll för barn och låt inte personer som inte är bekanta med elverktyget eller dessa instruktioner använda elverktyget.** Elverktyg är farliga i händerna på otränade användare.
22. **Underhåll elverktyg. Kolla efter feljusteringar eller bindning av rörliga delar, trasiga delar och alla andra eventuella tillstånd som kan påverka elverktygets användning. Om elverktyget är skadat ska det repareras innan användning.** Många olyckor orsakas av dåligt underhållna elverktyg.

ALLMÄNA SÄKERHETSVARNINGAR FÖR ELVERKTYG

23. **Håll skärande verktyg vassa och rena.** Ordentligt underhållna skärande verktyg är mindre benägna att bindas och är lättare att kontrollera.
24. **Använd elverktyget, tillbehör och verktygsbitar osv. enligt dessa instruktioner och ta hänsyn till arbetsförhållanden och arbetet som ska utföras.** Att använda elverktyget för arbete som skiljer sig från det avsedda arbetet skulle kunna resultera i en farlig situation.
25. **Håll handtag och greppyor torra, rena och fria från olja och flott.** Halkiga handtag och greppyor gör att man inte kan hantera och kontrollera verktyget på ett säkert sätt i oförutsedda situationen.

ANVÄNDNING OCH SKÖTSEL AV BATTERIVERKTYG

26. **Ladda enbart med den laddare som specificeras av tillverkaren.** En laddare som inte passar en typ av batteripaket kan leda till brandrisk när den används med ett annat batteripaket.
27. **Använd endast elverktyg med de specifikt avsedda batteripaketerna.** Användning av något annat batteripaket kan leda till en risk för skada och brand.
28. **När batteripaketet inte används ska det hållas borta från andra föremål av metall, som gem, mynt, nycklar, spikar, skruvar och andra små metallföremål, som kan skapa en anslutning mellan en pol och en annan.** Kortslutning av batteripolerna kan orsaka brännskador eller brand.
29. **Under missbrukande förhållanden kan vätska skjuta ut från batteriet; undvik kontakt. Om kontakt sker av misstag ska du spola med vatten. Om vätskan kommer i kontakt med ögon ska du även söka läkarhjälp.** Vätska som skjuter ut ur batteriet kan orsaka irritation eller brännskador.
30. **Använd inte ett batteripaket eller verktyg som har skadats eller modifierats.** Skadade eller modifierade batterier kan uppvisa oförutsägbart beteende som resulterar i brand, explosion eller skaderisk.
31. **Följ alla laddningsinstruktioner och ladda inte batteripaketet eller verktyget utanför det temperaturintervall som specificeras i instruktionerna.** Om man inte laddar ordentligt eller laddar vid temperaturer utanför det specificerade intervallet kan det skada batteriet och öka brandrisken.

SE

SERVICE

32. **Lämna in ditt elverktyg på service hos en kvalificerad reparatör som endast använder identiska reservdelar.** Det garanterar att elverktygets säkerhet upprätthålls.
33. **Lämna aldrig in skadade batteripaket på service.** Service av batteripaket bör endast utföras av tillverkaren eller godkända serviceleverantörer.

Säkerhetsvarning För Spikpistol

1. **Anta alltid att verktyget innehåller fästelement.** Oförsiktig hantering av spikpistolen kan resultera i oavsiktlig avfyrning av fästelement och personlig skada.
2. **Rikta inte verktyget mot dig själv eller någon i närheten.** Oavsiktlig avfyrning skjuter ut fästelementet och orsakar skada.
3. **Manövrera inte verktyget om inte verktyget är ordentligt placerat mot arbetsstycket.** Om verktyget inte är i kontakt med arbetsstycket kan fästelementet studsas iväg från ditt mål.
4. **Koppla ur verktyget från strömkällan när fästelement fastnar i verktyget.** Medan du tar bort ett fästelement som har fastnat kan spikpistolen slås på av misstag om den är ikopplad.
5. **Var försiktig när du tar bort ett fästelement som har fastnat.** Mekanismen kan vara under kompression och fästelementet kan tvingas ut medan du försöker frigöra det som har fastnat.
6. **Använd inte denna spikpistol för att fästa elkablar.** Den är inte designad för installation av elkablar och kan skada elkablarnas isolering och därmed orsaka en risk för elchock eller brand.
7. **Bär hörselskydd.** Om man utsätts för höga ljud kan man få hörselskador.
8. **Håll elverktyget i de isolerade greppytorna, när du utför arbete där fästelementet kan kontakta undangömda kablar.** Fästelement som kontakter en strömförande kabel kan göra de exponerade metalldelarna på elverktyget strömförande och kan ge användaren en elchock.
9. **Använd inte elverktyget på platser där den omgivande temperaturen kan uppnå 4°C (39,2°F) eller överskrida 40°C (105°F).**
10. **En batterikortslutning kan orsaka ett stort strömflöde, överhettning, potentiella brännskador och till och med haveri.**
 - Rör inte polerna med något strömledande material.
 - Undvik att förvara batteripatronen i en behållare med andra metallföremål som spikar, mynt, osv.
 - Utsätt inte batteripatronen för vatten eller regn.
11. **Konsekutiv laddning kan orsaka överhettning.** Om du behöver ladda batterier i följd bör du vänta i ungefär 15 minuter på att laddaren ska svalna.

SÄKERHETSVARNINGAR

Ytterligare Säkerhetsvarningar



Bär alltid skyddsglasögon med sidosköldar som markerats som överensstämmande med ANSI Z87.1. CE EN166.

Se till att alla i ditt arbetsområde bär samma typ av skyddsglasögon.



FARA

Fusionsverktyget är laddat med tryckluft i en förseglad kammare. Släpp laddningen av tryckluft innan eventuell service eller reparation.

Tryckluften måste släppas innan service. Större komponenter såsom kolv/drivaggregat, växellåda, kolvstopp och styrkropp är alla en del av drivenheten.

Avsiktlig manipulering av drivenheten kan resultera i att drivaren släpps.

Eventuell reparation eller uppgradering som kräver tillgång till tryckkammaren kan hanteras av en auktoriserad Senco-återförsäljare eller servicecenter.

Koppla bort från batteriet när:

- Verktyget är utanför användarens uppsikt eller kontroll.
- Underhåll eller reparation utförs
- En blockering åtgärdas
- Verktyget flyttas till en ny plats
- Drivenhetens djup ska justeras

SE

Utför en daglig inspektion med batteriet bortkopplat, för att garantera rörelsefrihet hos arbetsstyckets kontaktelement och avtryckaren. Använd inte verktyget om arbetsstyckets kontaktelement eller avtryckaren fastnar eller binder sig.

Ta alltid bort fingret från avtryckaren när du inte driver in fästelement. Bär aldrig verktyget med fingret på eller under avtryckaren. Verktyget skjuter ut ett fästelement om man stöter emot arbetsstyckets kontaktelement eller drar i avtryckaren.

Driv endast in fästelement i arbetsytan; driv aldrig in dem i material som är för hårda för att penetrera.

Driv inte in fästelement ovanpå andra fästelement eller med verktyget i en för brant vinkel; fästelementen kan studsas tillbaka och skada någon.

När du använder verktyget ska du vara försiktig på grund av möjligheten att verktyget ryggar tillbaka efter att ett fästelement drivits in. Om man oavsiktligt låter arbetsstyckets kontaktelement kontakta arbetsytan igen efter en rekyl, kan man driva in ett oönskat fästelement. Därför bör du låta verktyget rygga tillbaka helt och hållet utan kontakt med arbetsytan efter att ett fästelement har drivits in för att undvika en sådan situation. Pressa inte arbetsstyckets kontaktelement mot arbetsytan förrän man önskar driva in ett andra fästelement.

Var god granska avtryckaralternativen.

Driv inte in fästelement nära arbetsytans kant. Arbetsstycket klyvs då sannolikt och fästelementet kan flyga eller studsas tillbaka och träffa någon.

Använd aldrig någon del av verktyget (t.ex. locket eller huvudkroppen) som en hammare. Verktyget kan aktiveras eller skadas och resultera i en farlig situation.



Håll händer och andra kroppsdelar borta från området som visas i cirkeln för att undvika eventuell skada under användningen.



Använd inte verktyget utan att fara-etiketten sitter på verktyget. Om etiketten är borta, skadad eller oläslig, kontakta då din SENCO-representant för att få en ny etikett utan kostnad.

SÄKERHETSVARNINGAR

⚠ VARNING Användning av Verktøget



Läs och förstå verktygets etiketter och manual. Om du inte följer varningarna kan det resultera i DÖD eller ALLVARLIG SKADA.



Användare och andra personer i arbetsområdet MÅSTE bära skyddsglasögon med sidosköldar.



Håll fingrarna BORTA från avtryckaren när du inte driver in fästelement, för att undvika oavsiktlig avfyrning. Valet av avfyrningsmetod är viktigt. Se sida 125 för avfyrningsalternativ.
Rikta aldrig verktyget mot dig själv eller någon annan i arbetsområdet.
Rikta alltid bort verktyget när du kopplar i batteriet.
Avtryckaren och säkerhetsnålen ska aldrig ändras eller tas bort.

SE

Verktyget ska inte modifieras utan skriftligt godkännande från tillverkaren.

Använd klämmor eller andra praktiska sätt att säkra och stötta arbetsstycket på en stabil plattform. Att hålla arbetet med händer eller mot kroppen är instabilt och kan leda till förlorad kontroll.

Batterianvändning



YTTERLIGARE SÄKERHETSREGLER FÖR LADDARE & BATTERIPATRON SPARA DESSA INSTRUKTIONER



Denna manual innehåller viktiga säkerhets- och användningsinstruktioner för SENCO-batteriladdare VB0192 (EU) och VB0198 (UK).

Innan du använder SENCO batteriladdare VB0192 (EU) and VB0198 (UK) bör du läsa alla instruktioner och varningssmärkingar på (1) batteriladdaren och (2) batteriet.



Utsätt inte laddaren för vatten, regn eller snö.
Använd inomhus.



Användning av ett tillbehör som inte rekommenderas eller säljs av batteriladdarens tillverkare kan resultera i risk för brand, elchock eller personlig skada.

För att minska risken för skada på elkontakten och sladden bör du dra i kontakten snarare än sladden när du kopplar ur laddaren.

Se till att sladden ligger där ingen kliver på den, snubblar över den eller där den utsätts för någon sorts skada eller stress.

SÄKERHETSVARNINGAR FÖR BATTERI OCH LADDARE

Staddlängd (m)			
25	50	100	150
16	16	16	14

Sladdens AWG-storlek

Largo del Cable (m [pies])			
7.5	15	30	45
16	16	16	14

Calibre AWG del Cable

Longueur du Cordon (en m)			
7.5	15	30	45
16	16	16	14

Taille AWG du Cordon

REKOMMENDERAD MINSTA AWG-STORLEK FÖR FÖRLÄNGNINGSSLADDAR TILL BATTERILADDARE

En förlängningssladd bör inte användas om det inte är absolut nödvändigt. Användning av en olämplig förlängningssladd kan resultera i en risk för brand eller elchock.

Om en förlängningssladd måste användas, se då till att:

- Stiften på kontakten på förlängningssladden har samma nummer, storlek och form som stiften på laddarens kontakt
- Förlängningssladdens kabel är väl dragen och i gott elektriskt skick, och
- Kabelstorleken är åtminstone lika stor som specificeras i tabellen.

Använd inte laddaren om sladden eller kontakten är skadad. Om den är skadad måste den bytas ut omedelbart av en kvalificerad serviceperson.

SE

Använd inte laddaren om den har mottagit ett hårt slag, tappats eller skadats på något annat sätt; ta med den till ett auktoriserat SENCO-servicecenter.

Plocka inte isär laddaren eller batteripatronen; ta med den till ett auktoriserat SENCO-servicecenter när service eller reparation krävs. Felaktig montering kan resultera i en risk för elchock eller brand.

För att minska risken för elchock bör du koppla ur laddaren från uttaget innan du försöker dig på att underhålla eller rengöra den.



Ladda inte batteripatronen när temperaturen är UNDER 5°C (32°F) eller ÖVER 40°C (104°F).

Försök inte använda en steg-upp-transformator, en motorgenerator eller ett likströmsuttag.

Ladda inte batterier som inte går att ladda upp.

Låt ingenting täcka eller täppa igen laddarens ventiler.

Förvara inte verktyget och batteripatronen på platser där temperaturen kan nå eller överskrida 45°C (113°F).

Förvara batteripaketet i 30 - 50% laddat tillstånd. Ladda batteripaketet var sjätte månad.

Elda inte upp batteripatronen även om den är allvarigt skadad eller helt utsliten. Batteripatronen kan explodera om den eldas upp.

Försök aldrig att koppla ihop två (2) laddare.

VARNING:

För att minska risken för brand, personlig skada eller produktskada på grund av kortslutning bör du aldrig sänka ned verktyg, batteripaket eller laddare i vätska eller låta en vätska komma in i dem.

Frätande eller ledande vätskor som havsvatten, vissa industriella kemikalier och blekmedel eller produkter som innehåller blekmedel, osv. kan orsaka en kortslutning.

Denna apparat är inte avsedd att användas av små barn eller svaga personer såvida de inte är under ordentlig uppsyn av en ansvarig person för att se till att de inte leker med apparaten.

Denna apparat är inte avsedd att användas av personer (inklusive barn) med minskad fysisk, sensorisk eller mental förmåga, eller brist på erfarenhet och kunskap, såvida de inte har fått övervakning eller instruktion angående användning av apparaten av en person som är ansvarig för deras säkerhet. Barn bör övervakas för att se till att de inte leker med apparaten.

För mer information, säkerhetsträning, material och program kan du gå till webbsidan på www.senco.eu

Funktionsbeskrivning

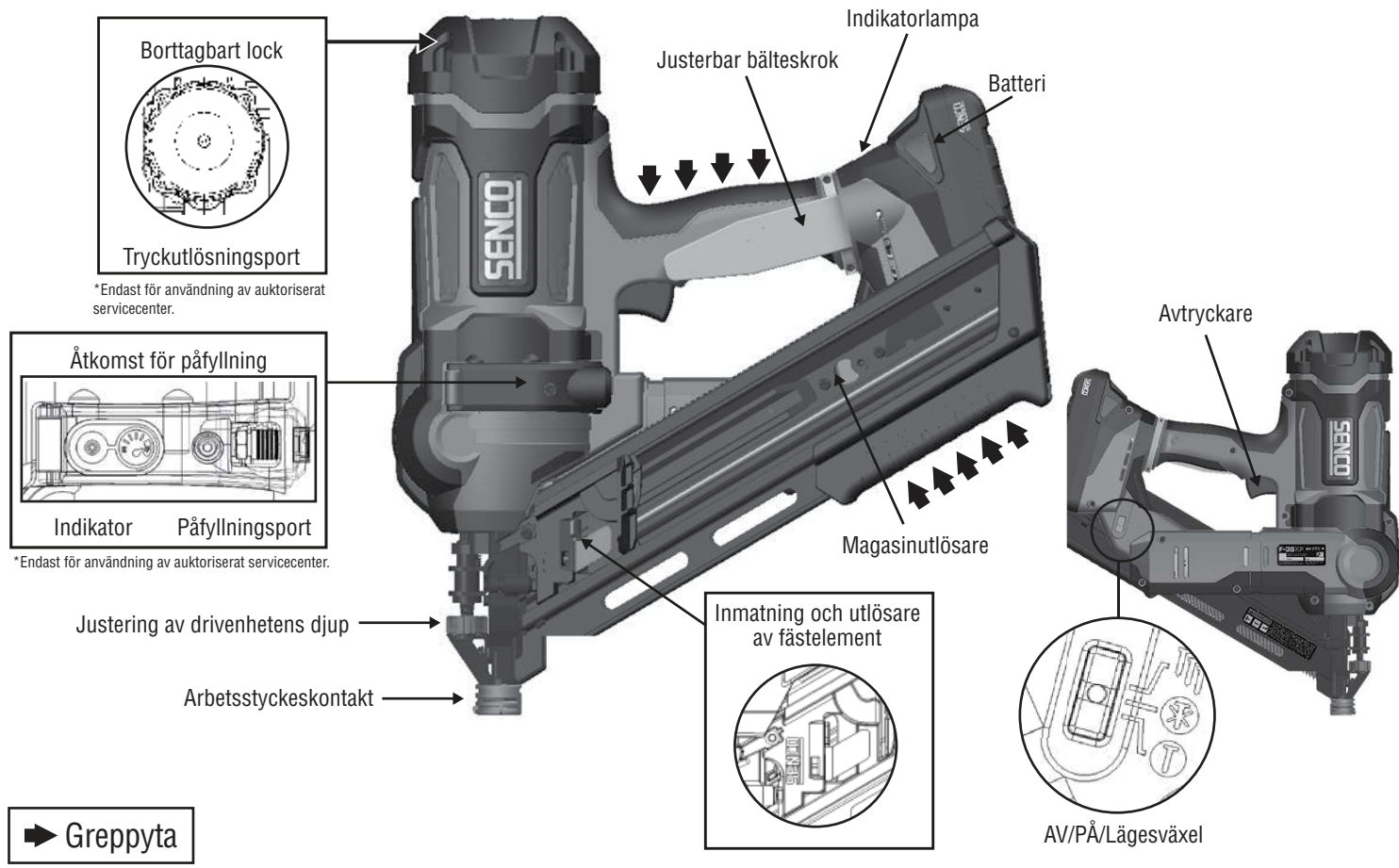

ANVÄNDNING AV VERKTYGET

LADDNING AV VERKTYGET:

Sätt in remsan med spikar längst bak på magasinet.

- Använd endast äkta SENCO-fästelement (se fästelementsspecifikationer).
- Ladda inte med arbetsstyckets kontakt (säkerhetselement) eller avtryckare intryckt.

Dra matarskon bakåt.

TÖMNING AV VERKTYGET:

Tryck på knappen på matarskon för att släppa mataren från remsan. Dra fästelementsremsan förbi plåten som håller kvar spikarna.

Användning av Verktöget

Läs sektionen som heter "säkerhetsvarningar" innan du använder verktyget.

För bästa resultat bör du ladda ett nytt batteri innan användning. (Se "att ladda batteriet" på sida 128).

Indikator-lysdiod PA-bliktar

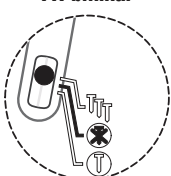

Verktöget bör vara avstängt när det inte används. Håll ned vilken sida som helst av omkopplaren i 1 sekund för att stänga av verktyget. Om du låter det vara påslaget stängs verktyget automatiskt av efter 60 minuter.

Alla fusionsverktyg har selektiv manövreringsavtryckning. Det gör att användaren kan välja mellan följande användninglägen:

Indikator-lysdiod PA-bliktar

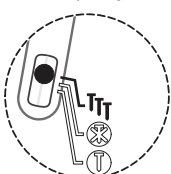

Kontaktmanövrering

Om du trycker på sidan av omkopplaren mot **TT**-symbolen (som du ser i exemplet) i en halv sekund slås verktyget på i kontaktmanövreringsläge. Det indikeras med en blinkande grön lysdiod på omkopplaren.

Indikator-lysdiod PA-fast ljus

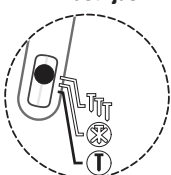

Sekventiellt

Om du trycker på sidan av omkopplaren mot **T**-symbolen (som du ser i exemplet) i en halv sekund slås verktyget på i sekventiellt läge. Det indikeras med en fast grön lysdiod på omkopplaren.

I "kontaktmanövrerings"-läge kan spikar drivas in på två sätt:

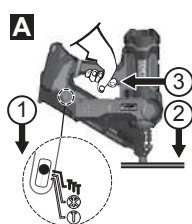

Det första sättet:

1. Tryck på **TT**-sidan av omkopplaren i en halv sekund. Detta indikeras med en blinkande grön lysdiod på omkopplaren.
2. Tryck arbetsstyckets kontaktelement (säkerhetsnål) mot arbetsytan.
3. Tryck på avtryckaren så drivs fästelementet.

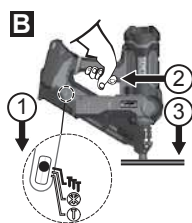

Det andra sättet:

1. Tryck på **TT**-sidan av omkopplaren i en halv sekund. Detta indikeras med en blinkande grön lysdiod på omkopplaren.
2. Tryck på avtryckaren.
3. Tryck in arbetsstyckets kontaktelement mot arbetsytan och driv in ett fästelement.

Detta användningsläge är att föredra när du vill ha hög produktion, snabb placering av fästelement.

I det "sekventiella manövrerings"-läget kan spikar endast drivas in på ett sätt:

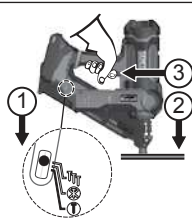



1. Tryck på **T**-sidan av omkopplaren i en halv sekund. Detta indikeras med en fast grön lysdiod på omkopplaren.
2. Positionera arbetsstyckets kontaktelement (säkerhetsnål) mot arbetsytan och tryck in säkerhetsnålen.
3. Tryck på avtryckaren för att slå på motorn och driva in ett enda fästelement.

Detta användningsläge hjälper när du behöver exakt placering av fästelement.



SE

ANVÄNDNING AV VERKTYGET

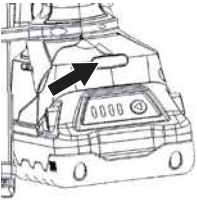
SE

	<p>Fusionsspikpistolen kan upptäcka en blockering och positionera om drivenheten.</p> <p>Varningsindikatorn kommer att blinka och verktyget kommer att försöka återhämta sig.</p>	<p>Den låga batterinivån upptäcks först av batteriet. När batteriet upptäcker en låg spänning stänger det av verktyget. Ladda upp batteriet eller byt ut det med ett fulladdat batteri för att fortsätta.</p> <p>Om du sätter i ett helt urladdat batteri kan det göra att den röda lampan är på i 10 sekunder. Om det urladdade batteriets spänning är mindre än 12,5 volt får verktyget ingen ström och lampan tänds inte. Byt till ett fulladdat batteri.</p> <p>När batteriet tar slut kan verktyget driva ett sista fästelement och den röda lampan fortsätter att lysa i 10 sekunder.</p> <p>Byt till ett fulladdat batteri.</p> <p>Under ihållande användning kan verktyget upptäcka den låga spänningen först. Byt till ett fulladdat batteri.</p> <p>Om underhåll krävs bör du leta efter ett problem som exempelvis ett löst batteri, förlorat laddningstryck eller trasiga komponenter.</p> <p>Hänvisa till felsökningsguiden i manualen för hjälp med att diagnostisera problemet.</p> <p>Långsamt bleknande rött ljus</p> <p>Indikerar att verktyget har upptäckt en hög inre temperatur.</p> <p>Ihållande användning i hög hastighet kan orsaka en hög temperatur.</p> <p>Att utsätta verktyget för ihållande höga temperaturer (tak, inuti fordon) kan också höja den inre temperaturen.</p> <p>Minska drivhastigheten eller flytta verktyget till en svalare plats. Att minska värmen ökar verktygets livslängd.</p> <p>En vilopaus på ungefär 5 minuter gör att den höga temperatur-lampan försvinner.</p> <p>Ungefär 30 minuter krävs för att verktyget ska gå tillbaka till rumstemperatur efter en hög temperaturindikation.</p> <p>Observera - att ta bort batteriet återställer inte verktyget.</p> <p>Blinkande rött ljus</p> <p>Indikerar en blockering av fästelement.</p> <p>Verktyget har upptäckt en blockering som oftast beror på en deformerad spik som fastnat och är i vägen för drivenheten.</p> <p>Ta ut batteriet ur verktyget, sätt i batteriet igen och sätt på verktyget. Om verktyget inte återgår till det normala går du till nästa steg.</p> <p>TA UT BATTERIET</p> <p>Ta ut alla de resterande fästelementen ur magasinet. Se till att alla lösa fästelement från remsan också tas ut.</p> <p>Ta ut magasinet med den fastsittande insexnyckeln. 3 bultar håller magasinet på plats. Kom ihåg att du inte behöver ta bort de tre bultarna helt och hållet. Magasinet och plattan på baksidan avslöjar oftast fästelementet som har fastnat.</p> <p>Ta försiktigt ut fästelementet som fastnat.</p> <p>Sätt ihop magasinet igen och skruva fast de tre lossade bultarna.</p> <p>Sätt i ett laddat batteri i verktyget.</p> <p>Sätt in spikarna i magasinet.</p> <p>Återgå till normal användning.</p> <p>Om det fästelement som fastnat inte går att ta bort bör du ta med verktyget till ett auktoriserat servicecenter där fästelementet som fastnat kan tas bort. Kom ihåg att fusionsverktyget alltid innehåller tryckluft, även om batteriet tas ut.</p>
 	<p>Detta verktyg är utrustat med en indikatorlampa på ON/OFF/MODE-knappen. Se sida 125 för detaljerade instruktioner.</p> <p>Observera:</p> <p>När verktyget är i sekventiellt läge, kan ett fästelement inte drivas genom att trycka på avtryckaren innan du aktiverar arbetsstyckets kontaktelement.</p> <p>Om arbetsstyckets kontakt är aktiverad i mer än 5 sekunder måste arbetsstyckets kontakt släppas för att börja om.</p> <p>När verktyget är i kontaktmanövreringsläge, om användaren håller ner avtryckaren i mer än 3 sekunder, släcks lampan och man måste släppa avtryckaren för att börja om.</p> <p>Välj inte kontaktmanövreringsläge när du arbetar på byggnadsställningar, stegar eller plattformar där du kan behöva byta kroppsposition.</p> <p>Välj inte sekventiellt, av eller koppla bort batteriet för att minska risken för att skada dig själv eller andra.</p>	
	<p>Detta verktyg är utrustat med en multifunktionell lampa på verktygets handtag. Lampan indikerar att de elektroniska kontrollerna har strömtillförsel.</p> <p>Fast grönt ljus</p> <p>Indikerar att verktyget har strömtillförsel och redo att användas. Denna lampa förblir på i 10 sekunder efter att man trycker på lägesknappen. Efter att den tiden har gått kommer lampan att släckas men verktyget är då fortfarande redo att användas. När du aktiverar avtryckaren eller arbetskontaktelementet tänds lampan igen.</p> <p>Om lampan inte tänds igen bör du kolla för att se till att avtryckaren eller arbetskontaktelementet är fria att röra på sig och inte i aktiverad position.</p> <p>Fast rött ljus</p> <p>Indikerar att verktyget har upptäckt en låg batterinivå eller att underhåll krävs.</p>	

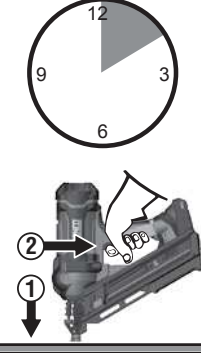
ANVÄNDNING AV VERKTYGET

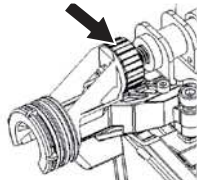
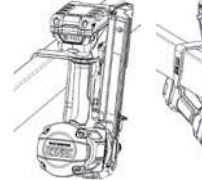
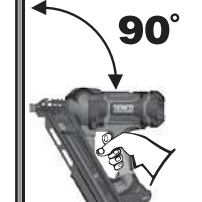
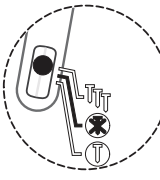
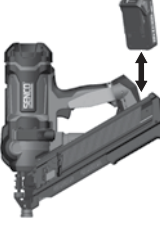
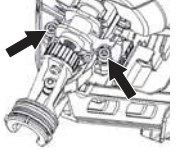
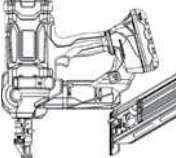
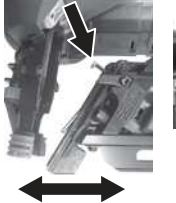
	<p>Detta verktyg är utrustat med en elektronisk "Time-Out"-funktion. Verktyget kommer tillfälligt att stängas av under följande förhållanden:</p> <ol style="list-style-type: none"> Arbetsstyckets kontaktelemt pressas in mot arbetsstycket, men avtryckaren trycks inte ned inom ungefär 5 sekunder. Avtryckaren trycks ner men arbetsstyckets kontaktelemt är inte intryckt inom ungefär 3 sekunder. (Endast kontaktmånövringsläge) <ul style="list-style-type: none"> Släpp bara avtryckaren och släpp arbetsstyckets kontaktelemt för att återgå till normal användning.
	<p>Verktyget är utrustat med en fästelements-lockout. Verktyget avfyra inte de sista 3 - 6 fästelementen. Denna funktion förebygger onödigt slitage av verktyget. När verktygets lockout aktiveras laddar du med en till remsa och fortsätter.</p>
	<p>Detta verktyg är utrustat med ett vred för justering av drivenhetens djup. När du vrider vredet åt höger försänker du fästelementet och när du vrider vredet åt höger stannar fästelementet uppe eller upphöjd. Driv in ett fästelement i en träskräpbit och testa djupet. Om du vrider vredet åt det håll som visas på bilden resulterar det i att fästelementet drivs djupare in i träet.</p>
	<p>Detta verktyg är utrustat med en justerbar bälteskrok med 6 positioner för höger- och vänsterhänta användare. Kroken ger ett säkert stöd för verktyget när det hänger från balkar och takbjälkar.</p>
	<p>När det är möjligt bör du hänga verktyget i en rät vinkel mot arbetsytan.</p>
<p>Indikator-lysdiod PA-blinkar</p> 	<p>Stäng alltid av verktyget innan du förvara det. Som en extra säkerhetsfunktion stängs verktyget automatiskt av 60 minuter efter den senaste aktiveringen. När en spikblockering inträffar kommer den röda lampan på handtaget att blinka rött. Verktyget kommer att försöka återhämta sig. Om blockeringen är svår är verktyget utformat på så sätt att drivenhetens blad låses fast och det röda blinkande ljuset inte upphör. Kontakta ett auktoriserat servicecenter.</p>
	<p>Om en mindre blockering inträffar: Stäng av verktyget genom att trycka ner omkopplaren mot vilket läge som helst i ungefär 1 sekund och sedan ta ut batteriet. Ta ut fästelementen ur magasinet. Bär skyddsglasögon när du tar bort magasinet.</p>
	<p>Lossa styrkroppsskruvarna (2) och magasinsskruven (1). De tre skruvarna behöver inte tas bort helt och hållet.</p>
	<p>Rikta verktygets nos bort från dig själv och andra. Separera magasinet från verktygskroppen. Tryck inte på drivenheten med kraft och använd inte heller någon hammare för att slå drivenheten medan den syns.</p>
	<p>Ta bort fästelementet som har fastnat med en tång eller skruvmejsel. Sätt fast magasinet och dra åt skruvarna.</p>
<p>Kom ihåg! Fusionsverktyget är laddat med tryckluft i en fabriksförseglad kammare. Mixtra inte med drivenheten.</p>	

SE

ANVÄNDNING AV VERKTYGET

Batteriladdning

1. Placera batteripaketet i laddaren.
2. Rikta de upphöjda revbenen på batteripaketet mot spåret i laddaren.
3. Tryck ned på batteripaketet för att se till att kontakterna på batteripaketet får ordentlig kontakt med kontakterna i laddaren. När de är ordentligt anslutna kommer den röda lampan att börja lysa. En röd blinkande lampa visar att den är i snabbt laddningsläge.
4. Rött och grönt blinkande ljus visar att batteripaketet är trasigt. Ta med ditt batteripaket tillbaka till närmaste auktoriserade SEN-CO-servicecenter för inspektion eller byte.
5. Fast rött ljus visar att batteriet laddas.
6. När ditt batteripaket har laddats till 80% kommer den röda lampan att fortsätta att vara på och den gröna lampan kommer att blinka. När batteripaketet är fulladdat kommer den röda lampan att släckas och den gröna att tändas.
7. Efter normal användning krävs 1 timmes laddningstid för att verktyget ska bli fulladdat. En maximal laddningstid på 1 timme eller mindre krävs för att helt och hållet ladda ett urladdat batteripaket.
8. Batteripaketet kommer att kännas något varmt när man tar i det medan det laddas. Det är normalt och tyder inte på något problem.

Batteripaketet har 4 färgade lysdioder. De lysdioderna visar laddningsstatus och eventuella problem inuti batteripaketet.

Läge	Har batteripaketet satts i?	Ström	Laddar/Full	Skick	Utvärdera	Temp. fördröjning	Fel
Standby/Ström	Nej	Bleknar	x	x	x	x	x
Standby Full	Ja	Bleknar	Bleknar	Redo att användas	x	x	x
Laddar	Ja	Fast grönt	Blinkande grön	<80%	x	x	x
Fulladdad	Ja	Bleknande grönt	Bleknande grönt	100%	x	x	x
Utvärderar	Ja	Fast grönt	x	Mäter	Blinka orange	x	x
*Temp.fördröjning	Ja	Fast grönt	x	Het/Kall	x	Blinka orange	x
Trasig	Ja	Fast grönt	x	Skadad	x	x	Fast rött

Figur 2 - Lampor för batteriladdningsnivå

Tryck på den upphöjda röda knappen på batteripaketet för att kolla laddningen:

- Röd blinkande = 0-15% laddning
- Röd på = 16-25% laddning
- Röd och orange på = 26-50% laddning
- Röd, orange och grön på = 51-75% laddning
- Alla på = 76-100% laddning

Tips för att upprätthålla maximal batterilivslängd:

- Ladda batteripaketet innan det blir helt urladdat.
- Sluta alltid använda verktyget och byt batteri när du märker att verktyget blir mindre kraftfullt.
- Ladda aldrig ett fulladdat batteri.
- Överdriven laddning förkortar batteriets livslängd.

LADDARSYMBOLER

SYMBOL	SIGNAL
	Dubbelisolerad klass II
	VAR FÖRSIKTIG: Hög spänning
	Tidsfördröjningssäkring



BORTSKAFFANDE AV BATTERI

- Bortskaffa inte elektriska verktyg, batterier/laddningsbara batterier tillsammans med hushållsavfall.
- Elektriska verktyg som har nått slutet av sin livscykel måste samlas ihop separat och skickas tillbaka till en miljöanpassad återvinningsanläggning.
- Kolla med dina lokala myndigheter eller återförsäljare för råd gällande återvinning och upphämningsplats.

TRANSPORT AV BATTERI

- Se till att batteriets kontaktpoler är skyddade och isolerade för att förebygga kortslutning.
- Se till att batteripaketet sitter ordentligt och inte kan röra sig i förpackningen.
- TRANSPORTERA INTE batterier som har spruckit eller läcker.

Underhåll

Läs sektionen som heter "Säkerhetsvarningar" innan du utför underhåll på verktyget.

1. Medan batteriet är urplockat utför du en daglig inspektion för att se till att nosstycket och avtryckaren kan röra sig fritt. Använd inte verktyget om nosstycket eller avtryckaren fastnar eller binder sig.
2. Det är inte nödvändigt att smörja inmatningssystemet. **SMÖRJ INTE MED OLJA.**
3. Torka rent verktyget varje dag och kolla efter slitage, särskilt ändan och nosstycket. Byt ut om det behövs.



Reparationer som skiljer sig från de som beskrivs här ska endast utföras av utbildad, kvalificerad personal.

SE

Tillbehör

SENCO erbjuder ett helt sortiment av tillbehör till dina SENCO-verktyg, däribland:

- Batteri
- Bälteskrok
- Batteriladdare
- Förvaringspåse
- Skyddsglasögon
- Förlängt magasin

För mer information eller en fullständig, illustrerad katalog över SENCO-tillbehör, kan du fråga din representant.

Fästelementsspecifikationer

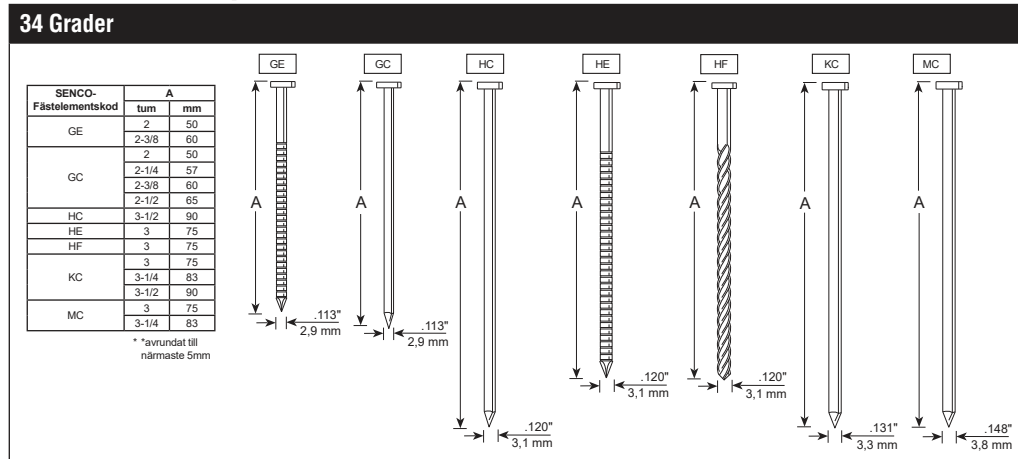

Tekniska Specifikationer

	34 Grader
Spänning	18 volt Li-jon - 3 Ahr
Vikt	4,5 kg (utan batteri)
Höjd	36,6 cm
Längd	35,6 cm
Bredd	14 cm
Rekommenderad drivhastighet	500/Hr
Fästelementscompatibilitet	Enstaka remsa (40 fästelement)
Fästelementsintervall	50 mm - 90 mm
Sorteringsintervall	34 grader
Indikatorlampa	Batteriskick, verktygstemperatur, underhåll, blockering
Laddningstid	1 timme max., 30 minuter på 75% kapacitet

SE

Information om Oljud/Vibration

Uppmätt per EN60745-1: 2009 + A11: 2020 och EN60745-2-16: 2010	
Ljudeffektnivå (ovisshet K=3dBa)	Lw = 96.0 dB(A)
Ljudtrycksnivå (ovisshet K=3dBa)	Lp = 85.0 dB(A)
Total vibrationsnivå (utsläpp ah)	ah = 9.2 m/s ²
Total vibrationsnivå (ovisshet K)	1.5 m/s ²

Obs: Vibrationstotalen som visas har uppmätts i enlighet med en standardtestmetod och kan användas för att jämföra ett verktyg med ett annat.

Vibrationstotalen som visas kan även användas i en preliminär bedömning av exponering.

Varning: Vibrationsutsläppet under själva användningen av verktyget kan skilja sig från det totala värdet som visas här beroende på det sätt på vilket verktyget används.

Säkerhetsåtgärder för att skydda användaren bör identifieras som grundas på en uppskattning av exponering i de faktiska användningsförhållandena (med alla delar av användningscykeln i åtanke, såsom tillfällen då verktyget är avstängt och när det vilar såväl som avtryckartid).

Felsökning

Problem/Symptom	Trolig Orsak	Korrigerande åtgärder
Att trycka på lägesväxeln resulterar inte i ett grönt ljus	Kolla batteri.	Ta bort och sätt tillbaka.
	PCB har ingen strömtillförsel.	Tryck på avtryckaren en gång för att tillföra ström. Välj sedan lägesväxeln.
	De elektroniska komponenterna är skadade.	Ta med verktyget till ett auktoriserat servicecenter.
Röda lampan lyser.	Låg batterinivå.	Ladda upp eller byt ut batteriet. Kolla batterianslutningen på verktyget.
	Underhåll krävs.	Är verktygets ström bra? Om verktygets ström verkar låg, ta då med det tillbaka till ett servicecenter för att kolla trycket

TROUBLESHOOTING

Röda lampan blinkar.	Blockering av fästelement.	Verktyget kommer att försöka återhämta sig.
		Drevs fästelementet bra?
		Ta ut batteriet
		Kolla om en spik blockerar nästa fästelement.
		Kolla efter en böjd spik i magasinet.
	Ta ut magasinet och inspektera styrkroppen.	
	Verktyget fungerar inte.	Ta med tillbaka till servicecenter för reparation.
Obs: om verktyget har fastnat och mekanismen sätter igång automatisk återhämtning, kan verktyget ge ifrån sig en rad klickljud då den flyttar om drivenheten. Det är normalt.		
Röda ljuset bleknar var 1,4:e sekund.	Hög inre temperatur.	Låt verktyget svalna i åtminstone 15 minuter. Verktyget kommer att svalna helt och hållet efter 30 minuter.
Verktyget startar inte och kör långsamt.	Batteriet är urladdat eller har en död cell.	Byt ut eller ladda upp batteriet.
	Arbetsstyckets kontaktelelement har fastnat.	Ta ut batteriet, inspektera sedan verktyget för att garantera rörelsefrihet hos arbetsstyckets kontaktelelement.
	Arbetsstyckets kontaktelelement eller avtryckaromkopplare är skadade.	Ta med verktyget till ett auktoriserat SENCO-serviceombud.
Verktyget driver inte in fästelementet till önskat djup.	Felaktig inställning för drivenhetens djup.	Hänvisa till bruksanvisningen för ordentlig justering.
	Verktyget pressas inte hårt mot arbetsstycket.	Håll verktyget på plats ordentligt medan du driver in fästelementet.
	Drivenheten applicerar för hårt.	Hänvisa till bruksanvisningen för ordentlig tillämpning.
	Tryckförlust.	Ta med verktyget till ett auktoriserat SENCO-serviceombud.
Verktyget kör men vill inte driva fästelementet.	Batteriet är urladdat eller har en död cell.	Ladda upp eller byt till ett nytt batteri.
	Spikblockering i styrkroppen.	Hänvisa till bruksanvisningen för instruktioner för att fixa en blockering.
	Mekanismen behöver repareras.	Ta med verktyget till ett auktoriserat SENCO-serviceombud.
	Verktyget är överhettat.	Låt verktyget svalna och sätt in ett nytt batteri.
	Drivenhetens spets sitter inte ovanför fästelementet.	Ladda upp batteriet och låt verktyget automatiskt dra tillbaka drivenheten.
Dålig inmatning/verktyget fastnar.	Skräp har ansamlats i mekanismen.	Rengör verktyget, rengör magasinet eller installera ett reservdelskit.
	Drivenhetens spets sitter inte ovanför fästelementet.	
Trasig eller sliten drivenhet.		Ta med verktyget till ett auktoriserat SENCO-serviceombud.
Verktyget återvänder inte helt och hållet.	Svagt batteri.	Ladda upp batteriet och låt verktyget automatiskt dra tillbaka drivenheten.

SE

Garantera ditt sladdlösa finishverktygs långa livslängd

Välkommen till SENCOs familj av produkter. SENCO erbjuder 50 års engagemang till sina kunder och till elfästarsystem. Vi är engagerade och strävar efter att se till att dina verktyg presterar på högsta möjliga nivå och vi förstår att det är viktigt att garantera att ditt verktyg har en lång livslängd. Här är några användnings- och servicetips.

- Börja med fulladdade batteriet i början av varje arbetsdag.
- Ställ in drivenhetens djup på ditt SENCO-verktyg så att fästelement inte drivs in för långt.
- För att maximera batteriets livslängd bör du följa förvaringsrekommendationerna och laddningsrekommendationerna i denna manual.
- Håll din sladdlösa spikpistol så ren och fri från skräp som möjligt.
- Lämna in ditt SENCO-verktyg på service periodvis för att se till att ditt verktyg är produktivt och hjälper dig att tjäna pengar på jobbet. Se denna serviceguide nedan för rekommenderade serviceintervall.

Om din sladdlösa spikpistol kräver service finns dedikerade SENCO-serviceombud tillgängliga. För att hitta de platser som ligger närmast dig kan du gå till SENCOs webbsida (www.senco-emea.com).

Rekommenderad service inkluderar

- Kolla elsystem
- Kolla inmatningssystem
- Kolla drivspår
- Smörj kolven och drivenheten

SE



Innholdsfortegnelse

Symboler	134
Generell Beskrivelse	135
Generelle Sikkerhetsadvarsler for Elektroverktøy	135
Sikkerhet På Arbeidsområdet	135
El-Sikkerhet	135
Personlig Sikkerhet	135
Bruk Og Stell Av Elektroverktøy	135
Bruk Og Stell Av Batteriverktøy	136
Service	136
Advarsler om Spikerpistol	136
Sikkerhetsadvarsler	137
Advarsler om Bruk av Verktøyet	138
Bruk av Batteri	138
Funksjonell Drift	140
Verktøydriфт	141
Ladning av Batteri	144
Ladersymboler	144
Avhending Av Batteri	145
Transportering Av Batteri	145
Vedlikehold	145
Tilbehør	145
Spesifikasjoner for Festelementer	145
Tekniske Spesifikasjoner	146
Informasjon om Støy og Vibrasjon	146
Feilsøking	146
Samsvarserklæring	391
Begrenset garanti	393

NO









SYMBOLER

Følgende signalord og betydninger er ment for å forklare risikonivåene forbundet med dette produktet.

SYMBOL	SIGNAL	BETYDNING
	FARE:	Indikerer en farlig situasjon, som hvis den ikke unngås, vil medføre til død eller seriøs skade.
	ADVARSEL:	Indikerer en farlig situasjon, som hvis den ikke unngås, kan medføre til død eller seriøs skade.
	FORSIKTIG:	Indikerer en farlig situasjon, som hvis den ikke unngås, kan medføre til mild eller moderat skade.
	NB:	(Uten sikkerhetssymbol) indikerer viktig informasjon som ikke er knyttet til potensiell personskade (f.eks. meldinger om materiell skade).

Noen av de følgende symbolene brukes på dette produktet. Vennligst studer dem og lær deres betydning. Riktig tolkning av disse symbolene vil la deg bruke produktet på en bedre og tryggere måte.

NO

SYMBOL	NAVN	ANGIVELSE/FORKLARING
	Sikkerhetsvarsel	Indikerer en potensiell fare for personskade.
	Les operatørens håndbok	For å redusere risikoen for personskade, må brukeren lese og forstå operatørens håndbok før å ta verktøyet i bruk.
	Øyebeskyttelse	Bruk alltid øyevern med sideskjermer som er merket for å oppfylle EN 166.
		Ikke hvil fingeren på avtrekkeren når du tar opp verktøyet mens du går mellom operasjonsområder og stillinger eller å gå, fordi hvilende finger på Avtrekkeren kan føre til utilsikket drift. For verktøy med selektiv aktivering, alltid sjekk verktøyet før bruk for å finne ut om riktig modus er valgt. Dette erktøyet har enten selektiv aktivering for kontaktaktivering eller kontinuerlig kontaktaktivering av aktiveringsmodusvelgere eller er en kontaktaktivering eller kontinuerlig aktiveringskontaktverktøy og er ovenfor. Hvis du bruker dette verktøyet i selektiv aktiveringsmodus, må du om at det er riktig aktiveringsinnstilling. Vær forsiktig når du bytter fra ett kjørested til et annet.
	Ikke bruk olje	Rutinemessig smøring er ikke nødvendig.
	Varsel om våte omgivelser	Ikke utsett for regn eller bruk på fuktige steder.
	Resirkuler	Dette produktet bruker litiumionbatterier. Lokale, statlige eller føderale lover forbyr kassering av batterier i vanlig søppel. Kontakt din lokale avfallsmyndighet.
V	Volt	Spennning
	Likestrøm	Type eller karakteristikk for strømmen



Generell Beskrivelse

Håndholdt kraftfesteverktøy som består av en pneumatisk drivekilde, styrelegeme og magasin der energi tilføres en lineær bevegelse til et lastet feste for å føre festeorganet inn i definerte materialer.

Generelle Sikkerhetsadvarsler for Elektroverktøy



Les alle sikkerhetsadvarsler og instruksjoner. Unnlattelse av å følge alle instruksjonene nedenfor kan føre til elektrisk støt, brann og / eller alvorlig personskaade.

Lagre alle advarsler og instruksjoner for fremtidig referanse. Uttrykket "elektroverktøy" i advarslene refererer til ditt nettdrevet (ledede) elektroverktøy eller batteridrevet (trådløse) elektroverktøy.

SIKKERHET PÅ ARBEIDSOMRÅDET

1. Hold arbeidsområdet rent og godt opplyst. Rotete eller mørke områder øker risikoen for ulykker.
2. **Ikke bruk elektroverktøy i eksplosive omgivelser, for eksempel i nærvær av brennbare væsker, gasser eller støv.** Elektroverktøy skaper gnister som kan antenne støv eller røyk.
3. **Hold barn og tilskuere borte mens du bruker et elektroverktøy.** Distraksjoner kan føre til at du mister kontrollen .

EL-SIKKERHET

4. **Pluggene til elektroverktøyet må stemme overens med stikkontakten. Endre aldri støpselet på noen måte. Ikke bruk støpsel-adaptere med jordet (jordet) elektroverktøy.** Umodifiserte plugger og passende uttak vil redusere risikoen for elektrisk støt.
5. **Unngå kroppskontakt med jordede overflater, slik som rør, radiatorer, komfyrer og kjøleskap.** Det er en økt risiko for elektrisk støt hvis kroppen din er jordet.
6. **Ikke utsett elektroverktøyet for regn eller våte omgivelser.** Vann som kommer inn i et elektroverktøy vil øke risikoen for elektrisk støt.
7. **Ikke misbruk ledningen. Bruk aldri ledningen til å bære, trekke eller koble fra verktøyet. Hold ledningen borte fra varme, olje, skarpe kanter eller bevegelige deler.** Skadede eller sammenfiltrede ledninger øker risikoen for elektrisk støt.
8. **Når du bruker et elektrisk verktøy utendørs, bruk en skjøteledning som er egnet for utendørs bruk.** Bruk av en ledning som er egnet for utendørs bruk reduserer risikoen for elektrisk støt.
9. **Hvis det er uunngåelig å bruke et elektroverktøy på et fuktig sted, må du bruke en jordfeilbeskyttet strømforsyning.** Bruk av en jordfeilbryter reduserer risikoen for elektrisk støt.

NO

PERSONLIG SIKKERHET

10. **Vær våken, se på hva du gjør og bruk sunn fornuft når du bruker et elektrisk verktøy. Ikke bruk et elektrisk verktøy når du er sliten eller påvirket av narkotika, alkohol eller medisiner.** Et øyeblikks uoppmerksomhet mens du bruker elektroverktøy, kan føre til alvorlig personskaade.
11. **Bruk personlig verneutstyr. Bruk alltid øyevern.** Beskyttelsesutstyr som støvmaske, sklisikkerhetssko, hjelm eller hørselsvern som brukes under passende forhold, vil redusere personskaader.
12. **Forhindre utilsiktet start. Forsikre deg om at bryteren er slått av før du kobler til strømkilden og / eller batteripakken, tar opp eller bærer verktøyet.** Å bære elektroverktøy med fingeren på bryteren eller aktivere elektroverktøy som er slått på øker risikoen for ulykker.
13. **Fjern justeringsnøkkelen eller skiftenøkkelen før du slår på verktøyet.** En skiftenøkkel eller en nøkkel som igjen er festet til en roterende del av elektroverktøyet kan føre til personskaade.
14. **Ikke strekk deg for langt over. Hold tilstrekkelig fotfeste og balanse hele tiden.** Dette muliggjør bedre kontroll av elektroverktøyet i uventede situasjoner.
15. **Kle deg ordentlig. Ikke ha løse klær på deg eller smykker. Hold hår, klær og hansker borte fra bevegelige deler.** Løse klær, smykker eller langt hår kan sette seg fast i bevegelige deler.
16. **Hvis det er utstyr for tilkobling av støvutvagns- og oppsamlingsanlegg, må du forsikre deg om at disse er tilkoblet og brukt riktig.** Bruk av støvoppsamling kan redusere støvrelaterede farer.
17. **Ikke la kjennskap som har tilegnet seg gjennom hyppig bruk av verktøy gjør deg selvtillfreds og uvitende om verktøyet sikkerhetsprinsipper.** En uforsiktig handling kan føre til alvorlig personskaade i løpet av et kvart sekund.

BRUK OG STELL AV ELEKTROVERKTØY

18. **Ikke tving elektroverktøyet. Bruk riktig elektroverktøy til applikasjonen.** Det riktige elektroverktøyet vil gjøre jobben bedre og tryggere med den hastigheten det ble designet for.
19. **Ikke bruk elektroverktøyet hvis bryteren ikke slår det av og på.** Alt elektroverktøy som ikke kan styres med bryteren, er farlig og må repareres.
20. **Koble støpselet fra strømkilden og / eller batteripakken fra elektroverktøyet før du foretar justeringer, bytter tilbehør eller oppbevarer elektroverktøy.** Slike forebyggende sikkerhetstiltak reduserer risikoen for å starte elektroverktøyet ved et uhell.
21. **Oppbevar elektroverktøy utenfor barns rekkevidde, og ikke la personer som er ukjent med elektroverktøyet eller disse instruksjonene, bruke maskinen.** Maskinverktøy er farlig i hendene på utrente brukere.

GENERELLE SIKKERHETSADVARSLER FOR ELEKTROVERKTØY

22. **Vedlikehold elektroverktøy.** Sjekk for feiljustering eller innbinding av bevegelige deler, brudd på deler og andre problemer som kan påvirke verktøyet. Hvis det er skadet, må du reparere elektroverktøyet før bruk. Mange ulykker er forårsaket av dårlig vedlikeholdte elektroverktøy.
23. **Hold skjæreverktøyet skarpt og rent.** Korrekt vedlikeholdte skjæreverktøy med skarpe skjærekanter er mindre sannsynlig å binde og er lettere å kontrollere.
24. **Bruk elektroverktøyet, tilbehør og verktøybiter etc. i samsvar med disse instruksjonene mens du tar hensyn til arbeidsforholdene og arbeidet som skal utføres.** Bruk av elektroverktøyet til andre operasjoner enn de som er tiltenkt, kan føre til en farlig situasjon.
25. **25. Hold håndtak og gripeflater tørre, rene og fri for olje og fett.** Glatte håndtak og gripeflater gjør sikker håndtering og kontroll av verktøyet i uventede situasjoner umulig.

BRUK OG STELL AV BATTERIVERKTØY

26. **Lad kun opp med laderen som er spesifisert av produsenten.** En lader som er egnet for én type batteripakke, kan forårsake brannfare når den brukes sammen med en annen batteripakke.
27. **Bruk kun elektroverktøy sammen med spesifikt angitte batteripakker.** Bruk av andre batteripakker kan medføre fare for personskade og brann.
28. **Når batteripakken ikke er i bruk, må du holde den borte fra andre metallgjenstander, som binders, mynter, nøkler, spiker, skruer eller andre små metallgjenstander, som kan opprette forbindelse fra en terminal til en annen.** Kortslutning av batteripolene kan føre til forbrenning eller brann.
29. **Under voldelige forhold kan væske kommer ut av batteriet; unngå kontakt. Hvis kontakt ved et uhell oppstår, skyll med vann. Hvis væske kommer i kontakt med øynene, må du i tillegg søke medisinsk hjelp.** Væske som kommer ut av batteriet kan forårsake irritasjon eller forbrenning.
30. **Ikke bruk en batteripakke eller et verktøy som er skadet eller modifisert.** Skadede eller modifiserte batterier kan utviser uforutsigbar oppførsel som resulterer i brann, eksplosjon eller fare for personskade.
31. **Følg alle ladinginstruksjoner og ikke lad batteripakken eller verktøyet utenfor temperaturområdet som er spesifisert i instruksjonene.** Lading på feil måte eller ved temperaturer utenfor det angitte området kan skade batteriet og øke risikoen for brann.

NO

SERVICE

32. **Få elektroverktøyet ditt reparert av en kvalifisert reparatør som kun bruker identiske reservedeler.** Dette vil sikre at sikkerheten til elektroverktøyet opprettholdes.
33. **Utfør aldri service på ødelagte batteripakker.** Reparasjon av batteripakker skal kun utføres av produsenten eller autoriserte tjenesteleverandører.

Advarsler om Spikerpistol

1. **Anta alltid at verktøyet inneholder fester.** Uforsiktig håndtering av spikerpistolen kan føre til uventet avfiring av festene og personskade.
2. **Ikke rett verktøyet mot deg selv eller noen i nærheten.** Uventet utløsning vil utløse festet og forårsake en skade.
3. **Ikke bruk verktøyet med mindre verktøyet er godt plassert mot arbeidsstykket.** Hvis verktøyet ikke er i kontakt med arbeidsstykket, kan festet bøyes bort fra målet ditt.
4. **Koble verktøyet fra strømkilden når festen sitter fast i verktøyet.** Når du fjerner et feste som har satt seg fast, kan spikerpistolen aktiveres ved et uhell hvis den er koblet til strøm.
5. **Vær forsiktig når du fjerner et feste som har satt seg fast.** Mekanismen kan være under kompresjon, og festet kan tømmes kraftig mens du prøver å frigjøre festet.
6. **Ikke bruk denne spikerpistolen til å feste elektriske kabler.** Den er ikke konstruert for installasjon av elektrisk kabel og kan skade isolasjonen på elektriske kabler og forårsake elektrisk støt eller brannfare.
7. **Bruk ørebeskyttere.** Eksponering for støy kan forårsake hørselstap.
8. **Hold elektroverktøyet med isolerte gripeflater når du utfører en operasjon der festet kan komme i kontakt med skjulte ledninger.** Fester som kommer i kontakt med en "strømførende" ledning kan gjøre utsatte metalldele av elektroverktøyet "strømførende" og kan gi brukeren elektrisk støt.
9. **Ikke bruk elektroverktøyet på steder der omgivelsestemperaturen kan nå 4 ° C (39,2 ° F) eller overstige 40 ° C (105 ° F).**
10. **Kortslutning av batteri kan føre til stor strøm, overoppheting, mulige forbrenninger og til og med havari.**
 - Ikke berør terminalene med ledende materiale
 - Unngå å oppbevare batterikassen i en beholder sammen med andre metallgjenstander som negler, mynter osv.
 - Ikke utsett batteripatronen for vann eller regn.
11. Etterfølgende lading kan føre til overoppheting. Hvis du trenger å lade opp batteriene etter hverandre, må du vente i ca. 15 minutter til laderen er avkjølt.

SIKKERHETSADVARSLER

Sikkerhetsadvarsler



Bruk alltid øyevern med sideskjermer merket for å oppfylle ANSI Z87.1. CE EN166. Forsikre deg om at alle i arbeidsområdet ditt har samme type vernebriller.



FARE:

Fusjonsverktøyet er ladet med trykkluft i et forseglett kammer. Før service eller reparasjon må du frigjøre ladingen med trykkluft.

Trykkluften må slippes ut før service. Hovedkomponenter som stempel / driverenhet, girkasse, stempelstopp og førerkropp er alle en del av driverenheten.

Bevisst tukling med stasjonsenheten kan føre til at driveren slippes løs

Enhver reparasjon eller oppgradering som krever tilgang til trykkammeret kan håndteres av en autorisert . Senco-forhandler eller servicesenter.

Koble verktøyet fra batteriet når:

- Utenfor operatørens tilsyn eller kontroll.
- Du utfører vedlikehold eller reparasjon.
- Du fjerner noe som har satt seg fast.
- Du flytter verktøyet til et nytt sted.
- Du justerer dybden.

NO

Når batteriet er frakoblet, må du foreta daglig inspeksjon for å sikre fri bevegelighet av arbeidselementets kontaktelemtet og avtrekker. Ikke bruk verktøy hvis arbeidselementets kontaktelemtet eller avtrekker stikker eller binder seg.

Fjern alltid fingeren fra avtrekkeren når du ikke tvinger festene. Bær aldri verktøyet med fingeren på eller under avtrekkeren. Verktøyet vil skytte ut et feste hvis kontaktelemtet på arbeidsstykket blir støtet og avtrekkeren blir trukket.

Tving kun fester på arbeidsflaten; aldri inn i materialer som er for vanskelige å trenge gjennom.

Ikke tvinge festene på toppen av andre fester eller med verktøyet for bratt. Festene kan rikosjettere og skade noen.

Når du bruker verktøy, må du utvise forsiktighet på grunn av muligheten for verktøyrekyl etter at et feste er tvinget. Hvis arbeidsstykkets kontaktelemtet utilsikket kommer i kontakt med arbeidsflaten igjen etter en rekyl, kan et uønsket feste tvinges. La derfor verktøyet trekke seg helt tilbake fra arbeidsflaten etter at et feste er tvinget for å unngå denne tilstanden. Ikke skyv arbeidsstykkets kontaktelemtet på arbeidsflaten før det er ønsket et annet feste.

Vennligst gjennomgå avtrekkingsalternativene.

Ikke kjør festene nær kanten av arbeidsflaten. Arbeidsstykket vil sannsynligvis splitte, og feste kan fly eller ricochet og treffe noen.

Bruk aldri deler av verktøyet (dvs. hetten eller hoveddelen) som en hammer. Verktøyet kan aktivere eller bli skadet og føre til en usikker tilstand.



Hold hender og andre kroppsdeler borte fra området som er vist i sirkelen for å unngå mulig personskaade under drift.



Ikke bruk verktøy uten fareetikett på verktøyet.. Hvis etiketten mangler, er skadet eller ulesbar, må du ta kontakt med ditt SENCO representativ for å få en ny adressetikett uten noen ekstra kostnader.

SIKKERHETSADVARSLER

ADVARSEL Advarsler om Bruk av Verktøyet



Les og forstå verktøyetiketter og håndbøker. Unnlattelse av å følge advarslene kan føre til DØD eller alvorlig personskade.



Operatører og andre i arbeidsområdet MÅ bruke vernebriller med sideskjermer.



Hold fingrene BORTE fra avtrekkeren når du ikke tvinger festene, for å unngå utilsiktet avfyring.
Valg av avtrekkingsmetode er viktig. Se side 141 for utløsningsalternativer
Rett aldri verktøyet mot deg selv eller andre i arbeidsområdet.
Rett alltid verktøyet fra deg når du kobler til batteri.
Ikke endre eller fjern avtrekkeren eller sikringen.

Verktøy skal ikke modifiseres uten skriftlig godkjenning fra produsenten.

Bruk klemmer eller andre praktiske måter for å sikre og støtte arbeidsstykket til en stabil plattform. Å holde arbeidet for hånd eller mot kroppen din er ustabil og kan føre til at du mister kontroll.

NO

Bruk av Batteri



YTTERLIGERE SIKKERHETSREGLER OM LADER OG BATTERI.

LAGRE DISSE INSTRUKSJONENE.

Denne håndboken inneholder viktige sikkerhets- og bruksanvisninger for SENCO batterilader VB0192 (EU) og VB0198 (UK).

Før du bruker SENCO batterilader VB0192 (EU) og VB0198 (UK), må du lese alle instruksjonene og advarselsmerkingene på (1) batterilader og (2) batteri.



Ikke utsett laderen for vann, regn eller snø.
Bruk innendørs.



Bruk av tilbehør som ikke er anbefalt eller solgt av batteriladerens produsent, kan føre til fare for brann, elektrisk støt eller personskade.

For å redusere risikoen for skade på elektrisk støpsel og ledning, trekk ut støpselet i stedet for ledningen når du kobler fra laderen.

Forsikre deg om at ledningen er plassert slik at den ikke blir tråkket på, snublet over eller utsatt for skade eller belastning på en annen måte.

Lengde på ledningene (ft)

25	50	100	150
16	16	16	14

AWG ledningsstørrelse

Largo del Cable (m [pies])

7.5	15	30	45
16	16	16	14

Calibre AWG del Cable

Longueur du Cordon (en m)

7.5	15	30	45
16	16	16	14

Taille AWG du Cordon

ANBEFALT MINIMAL AWG-STØRRELSE FOR FORLENGNINGSLEDNINGER FOR BATTERILADER

En skjøteledning skal ikke brukes med mindre det er absolutt nødvendig. Bruk av feil skjøteledning kan føre til fare for brann og elektrisk støt.

Hvis skjøteledning må brukes, må du forsikre deg om:

- At pinnene på pluggen på skjøteledningen har samme antall, størrelse og form som pluggen på laderen;
- At skjøteledningen er riktig kablet og i god elektrisk tilstand; og
- Ledningsstørrelsen er minst like stor som den som er angitt i tabellen.

SIKKERHETSADVARSLER FOR LADER OG BATTERI

Ikke bruk laderen med skadet ledning eller støpsel. Hvis den er skadet, må den skiftes ut umiddelbart av en kvalifisert servicetekniker.

Ikke bruk laderen hvis den har fått et skarpt slag, blitt tapt eller på annen måte skadet; ta laderen med til et SENCO-autorisert service-senter.

Ikke demonter laderen eller batteripatronen. ta det med til et SENCO-autorisert service-senter når service eller reparasjon er nødvendig. Feil montering kan øke risikoen for elektrisk støt eller brann.

For å redusere risikoen for elektrisk støt, trekk laderen ut av stikkontakten før du prøver på noe vedlikehold eller rengjøring.



Ikke lad batterikassen når temperaturen er UNDER 5 ° C (32 ° F) eller OVER 40°C (104°F).

Ikke prøv å bruke en opptransformator, en motorgenerator eller likestrømuttak.

Ikke lad opp ikke-oppladbare batterier.

Ikke la noe dekke eller tilstoppe ventilasjonsåpningene.

Ikke oppbevar verktøyet og batteripatronen på steder der temperaturen kan nå eller overstige 45 ° C (113 ° F).

Oppbevar batterikassene i 30-50% ladetilstand. Lad batterikassen hver sjette måned.

Ikke forbrenn batterikassen selv om den er sterkt skadet eller er helt utslitt. Batterikassen kan eksplodere i brann.

Prøv aldri å koble to (2) ladere sammen.

ADVARSEL:

For å redusere risikoen for brann, personskade og produktskader på grunn av kortslutning, må du aldri dyppe verktøyet, batterikassen eller laderen i væske eller la væske strømme inn i dem.

Etsende eller ledende væsker, som sjøvann, visse industrielle kjemikalier og blekemiddel eller blekemiddelholdige produkter osv..., kan forårsake kortslutning.

Dette apparatet er ikke ment for bruk av små barn eller svake personer med mindre de har blitt overvåket tilstrekkelig av en ansvarlig person for å sikre at de ikke leker med apparatet

Dette apparatet er ikke ment for bruk av personer (inkludert barn) med nedsatt fysisk, sensorisk eller mental evne, eller mangel på erfaring og kunnskap, med mindre de har fått tilsyn eller instruksjoner om bruk av apparatet av en person som er ansvarlig for deres sikkerhet. Barn bør overvåkes for å sikre at de ikke leker med apparatet.

For mer informasjon, sikkerhetstrening, materialer og programmer, besøk nettstedet på www.senco.eu

NO

Funksjonell Drift

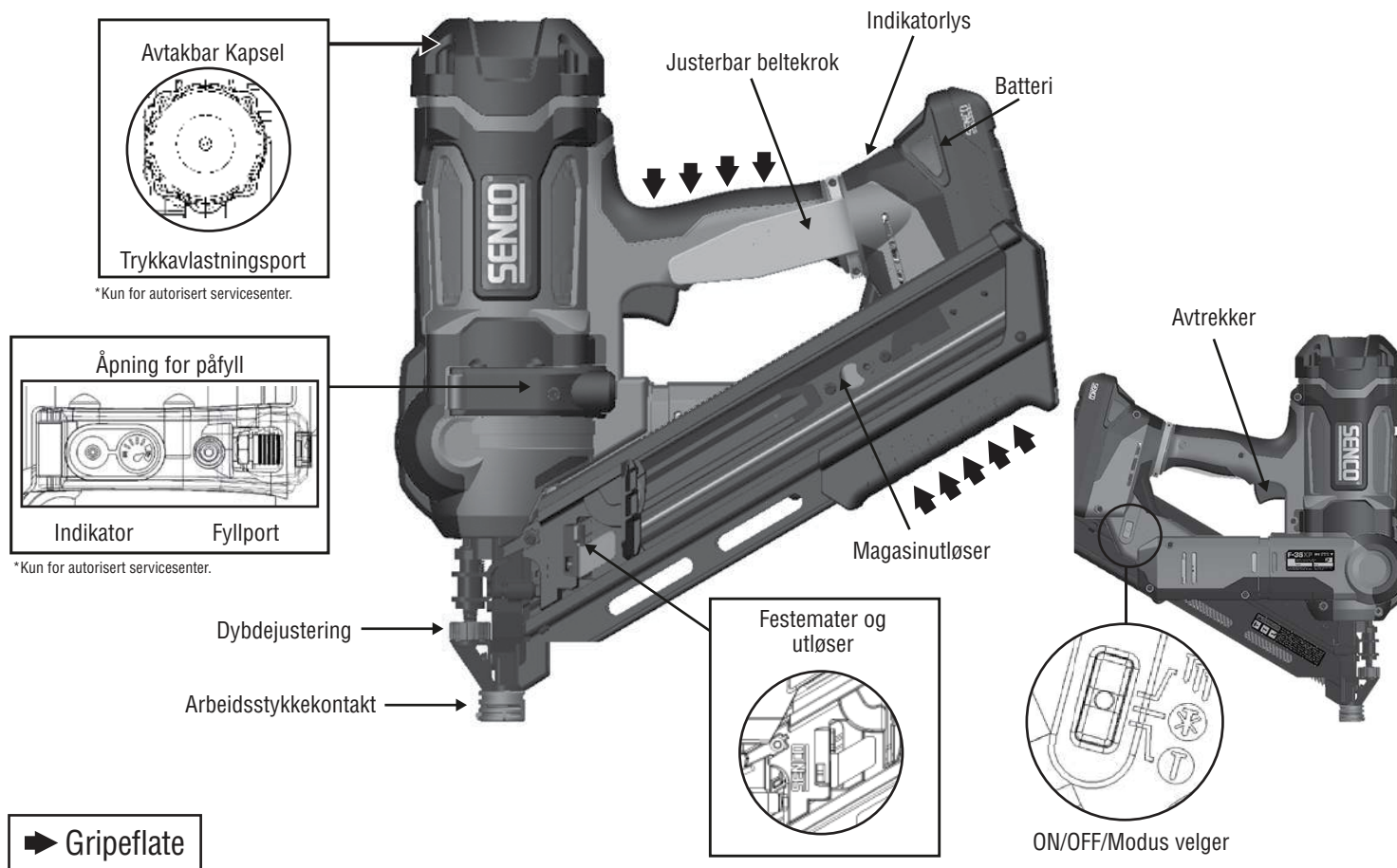

VERKTØYDRIFT

LASTING AV VERKTØYET:



Sett festestripen bak på magasinet.

- Bruk kun originale SENCO-fester (se spesifikasjonene til festeelementer).
 - Ikke last med arbeidsemnekontakten (sikkerhets-element) eller avtrekkeren trykket ned.
- Trekk materskoen tilbake.

AVLASTING AV VERKTØYET:

Trykk på knappen på materskoen for å frigjøre materen fra stripen. Trekk festestripen utover spikerholderen.

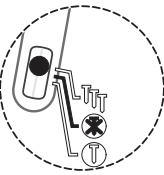

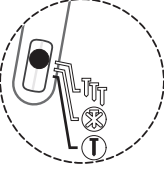
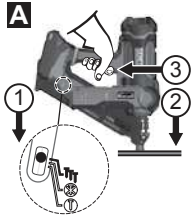
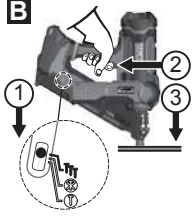
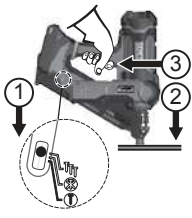
Verktøydriфт

Les avsnittet "Sikkerhetsadvarsler" før du bruker verktøyet.	
For å oppnå best mulig resultat må du lade opp nytt batteri før du bruker det (se «lading av batteri» på side 144).	
Indikator-LED ON-blinkende 	Verktøyet skal være slått av når den ikke er i bruk. Hold ned enten siden av velgeren for ett sekund for å slå av verktøyet. Hvis det er latt å stå på, slås verktøyet automatisk av etter seksti minutter.
Alle Fusion-verktøy er utstyrt med selektiv aktivering. Dette lar brukeren velge mellom følgende moduser:	
Indikator-LED PÅ-blinkende 	Kontaktaktivering Trykk på siden av velgerbryteren mot TTT symbolet (som vist) i 0,5 sek. Dette vil slå på verktøyet i kontaktaktiveringsmodus. Dette vises med det grønne blinkende LED-lyset på velgerbryteren.
Indikator-LED PÅ-konstant 	Sekvensiell Trykk på siden av velgerbryteren mot T -symbolet (som vist) i 0,5 sek. Dette vil slå på verktøyet i sekvensiell modus. Dette er indikert av den grønne lysdioden på velgerbryteren.
I modusen "kontaktaktivering" kan fester tvinges på to måter:	
A 	Den første måten: <ol style="list-style-type: none"> 1. Trykk på TTT-siden av velgerbryteren i 0,5 sekunder. Dette vil bli indikert av det blinkende grønne LED-lyset på velgerbryteren. 2. Hold arbeidsemnekontakt-(sikkerhets)-element mot arbeidsflate. 3. Trekk i avtrekkeren og festet er tvunget.
B 	Den andre måten: <ol style="list-style-type: none"> 1. Trykk på TTT-siden velgerbryteren i 0,5 sekunder. Dette vil bli indikert av det blinkende grønne LED-lyset på velgerbryteren. 2. Trekk i avtrekkeren 3. Hold arbeidsemnekontakt-telement et mot arbeidsflaten og tving festet. Denne driftsmåten foretrekkes når du ønsker høy produksjon og rask plassering av feste.
I modusen "sekvensiell aktivering" kan fester kun tvinges på én måte:	
	<ol style="list-style-type: none"> 1. Trykk på T-siden på velgerbryteren i 0,5 sekunder. Dette vil bli indikert av det grønne konstante LED-lyset på velgerbryteren. 2. Plasser arbeidsstykkets kontaktelement (sikkerhets-) mot arbeidsflaten og trykk på sikkerhetsknappen. 3. Trekk i avtrekkeren for å slå på motoren og tvinge et enkelt feste. Denne driftsmåten er nyttig når du trenger presis plassering av festene.

NO

VERKTØYDRIFT

NO

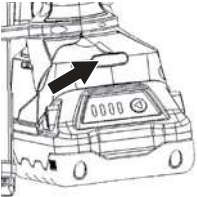
	<p>Fusion-spikerpistolen kan oppdage at noe har sett seg fast og omplassere kjøringen.</p> <p>Varselindikatoren vil blinke og verktøyet vil prøve å gjenopprette seg selv.</p>	<p>Batteriet oppdager først lavt batteritilstand. Når batteriet oppdager en lavspent tilstand, vil det slå av verktøyet. Lad opp batteriet eller bytt ut med et fulladet batteri for å fortsette.</p> <p>Hvis du setter inn et fullstendig utladet batteri, kan det røde lyset stå på i 10 sekunder. Hvis den utladede batterispenningen er lavere enn 12,5 volt, kan ikke verktøyet få strøm, og ingen lys vil vises. Bytt ut med et fulladet batteri.</p> <p>Etter hvert som batterienergien er utarmet, kan verktøyet kjøre ett siste feste, og det røde lyset vil da være på i 10 sekunder. Bytt ut med et fulladet batteri.</p> <p>Under vedvarende bruk kan verktøyet først oppdage lavspenningstilstanden. Bytt ut med et fulladet batteri.</p> <p>Hvis det er behov for vedlikehold, kan du se etter et problem som et løst batteri, tap av ladetrykk eller ødelagte komponenter. Se feilsøkningsveiledningen i håndboken for å diagnostisere problemet.</p> <p>Langsomt dempende rødt lys</p> <p>Indikerer at verktøyet har oppdaget en intern høy temperatur. Vedvarende kjøring i høy hastighet kan føre til høye temperaturer.</p> <p>Hvis du utsetter verktøyet for vedvarende høy temperatur (tak, kjøretøyet indre), kan det også øke den interne temperaturen. Reduser drivhastigheten eller flytt verktøyet til et kjøligere sted. Å redusere varmen vil føre til lengre levetid for verktøyet.</p> <p>Omtrent fem minutters hvileperiode vil fjerne det høye temperaturlyset.</p> <p>Det kreves omtrent 30 minutter for å bringe verktøyet tilbake til romtemperatur etter en høy temperaturindikasjon.</p> <p>Merk - å ta ut batteriet vil ikke tilbakestilles.</p> <p>Blinkende rødt lys</p> <p>Indikerer at et feste har satt seg fast.</p> <p>Verktøyet oppdager at et feste har satt seg fast som vanligvis skyldes et deformert feste som er klemt i kjørerbanen.</p> <p>Hvis verktøyet ikke går tilbake til normal drift, gå du til neste trinn.</p> <p>FJERN BATTERIET</p> <p>Last ut alle gjenværende fester i magasinet. Forsikre deg om at eventuelle løse fester fra stripen også er fjernet.</p> <p>Fjern magasinet med vedlagte unbrakonøkkel. 3 bolter holder magasinet på plass. Husk at de tre boltene ikke trenger å fjernes helt. Magasinet og bakplaten vil vanligvis avsløre festet som har sett seg fast. Fjern festet som har satt seg fast.</p> <p>Sett sammen magasinet og stram de tre løsnede boltene.</p> <p>Fest ladet batteri på verktøyet.</p> <p>Legg negler i magasinet.</p> <p>Gjenoppta normal drift.</p> <p>Hvis kilfestet ikke kan fjernes, kan du returnere til et autorisert servicesenter der det ødelagte festet kan fjernes.</p> <p>Husk at Fusion-verktøyet alltid inneholder trykkluft, selv når batteriet tas ut.</p>
 	<p>Dette verktøyet er utstyrt med et indikator-lys på PÅ/AV/MODUS bryteren.</p> <p>Se side 141 for detaljerte instruksjoner.</p> <p>NB:</p> <p>Når verktøyet er i sekvensiell modus kan ikke et feste kjøres ved å trekke i avtrekkeren før du aktiverer arbeidsstykkets kontaktelemt.</p> <p>Hvis arbeidstykkets kontakt er aktivert i mer enn 5 sekunder, må kontakt med arbeidsemnet utløses for å starte på nytt.</p> <p>Når verktøyet er i kontaktaktiveringsmodus og hvis operatøren holder avtrekkeren i mer enn 3 sekunder, vil lyset slukke og utløseren må slippes for å starte på nytt.</p> <p>Ikke velg kontaktaktiveringsmodus når du arbeider på stillaser, stiger, eller plattformen der du trenger å endre kroppsposisjonen din.</p> <p>Velg sekvensiell, av eller koble fra batteriet for å redusere potensielle skader til deg selv eller andre.</p>	
	<p>Dette verktøyet er utstyrt med et flerfunksjonslys på verktøyet håndtak. Lyset vil indikere at elektroniske kontroller får strøm.</p> <p>Konstant grønt lys</p> <p>Konstant grønt lys indikerer at verktøyet er aktivert og klart til å kjøre.</p> <p>Dette lyset vil stå på i 10 sekunder etter at du har trykket på modusknappen. Etter denne tiden vil lyset slukke, men verktøyet er fremdeles klart til å kjøre. Aktivert av avtrekkeren eller arbeidskontaktelemtet vil slå på dette lyset.</p> <p>Hvis lyset ikke kommer på, må du forsikre deg om at avtrekkeren eller arbeidskontaktelemtet er fritt til å bevege seg og ikke er i aktivert posisjon.</p> <p>Kontakt rødt lys</p> <p>Indikerer at verktøyet har oppdaget at det er lav batteritilstand eller at vedlikehold er nødvendig.</p>	

VERKTØYDRIFT

	<p>Dette verktøyet er utstyrt med en elektronisk "Time-out"-funksjon. Dette verktøyet blir midlertidig deaktivert under noen av følgende forhold:</p> <ol style="list-style-type: none"> 1. Arbeidstykkets kontaktelelement er nedtrykt mot arbeidestykke, men avtrekkeren ikke trykkes i omtrent 5 sekunder. 2. Avtrekkeren trykkes, men arbeidstykkets kontaktelelement er ikke nedtrykt i omtrent 3 sekunder. <ul style="list-style-type: none"> • Bare utløs avtrekkeren og slipp arbeidstykkets kontaktelelement for å gjenoppta normal drift.
	<p>Verktøyet er utstyrt med en festelåsing. Verktøyet vil ikke avfyre de siste 3-6 festene. Denne funksjonen forhindre unødvendig slitasje på to øl. Når verktøyet låser seg, kan laste en ekstra stripe og fortsett.</p>
	<p>Dette verktøyet er utstyrt med et dybdejusteringshjul. Vri hjulet til høyre vil forsinke feste, å vri hjulet til venstre vil gå festet opp eller opp. Kjør en feste i et skrap treverk for å teste dybden. Ved å skru på hjulet i retning som er vist på bildet vil det resultere i feste som kjører dypere inn i treverket.</p>
	<p>Dette verktøyet er utstyrt med en justerbar 6-posisjons beltøkrok for høyre og venstrehendte operatører. Kroken vil trygt støtte verktøyet når du henger fra bjelker og takbjelker</p>
	<p>Når det er mulig, hold verktøy i rett vinkel til verket flate.</p>
<p>Indikator-LED PA-Blinkende</p>	<p>Slå alltid av verktøyet for lagring. Som en ekstra beskyttelse funksjon, vil verktøyet automatisk slå seg av 60 minutter etter den siste aktiveringen. Når et negle har sett seg fast, vil det røde lyset på håndtaket blinke rødt. Verktøyet vil prøve å gjenopprette seg selv. Hvis det er alvorlig, vil kjørerbladet låses på plass ved en skapelse og det røde blinkende lyset vil ikke forsvinne. Kontakt en autorisert service senter.</p>
	<p>I tilfelle det skulle oppstå en mindre blokkering: Slå av verktøyet ved å trykke ned velgerbryteren mot beggeodus-symbol i omtrent 1 sekund, fjern deretter batteriet. Fjern festene fra magasinet Bruk vernebriller når du fjerner magasinet.</p>
	<p>Løse kroppsskruer (2) og magasinsskrue (1). De tre skruer trenger ikke være helt fjernet.</p>
	<p>Rett nesen på verktøyet vekk fra deg selv og andre. Fjern magasin fra verktøykroppen. Ikke skyv på kjørerren med noen tving eller bruk en hammer for å slå kjørerren mens den er synlig.</p>
	<p>Fjern fester med en tang eller skrutrekker. Fest magasin og stram skruene.</p>
<p>Husk! Fusjon-verktøyet er ladet med trykkluft i et fabrikkforseglet kammer. Ikke tuk med kjørerrenheten.</p>	



NO

VERKTØYDRIFT

Ladning av Batteri

1. Sett batterikassen i laderen.
2. Juster de opphøyde ribbene på batterikassen med sporet i laderen
3. Trykk ned på batterikassen for å være sikker på at kontaktene på batterikassen kobles ordentlig til kontaktene i laderen. Når den er riktig tilkoblet, vil det røde lyset komme på. Rødt blinkende lys indikerer hurtiglademodus.
4. Blinkende rødt og grønt lys indikerer defekt batterikasse. Returner batterikassen til nærmeste SENCO autoriserte servicesenter for inspeksjon eller utskifting.
5. Konstant rødt lys indikerer at batteriet lades.
6. Når batterikassen blir 80% ladet, vil det røde lyset fortsette å lyse og det grønne lyset vil blinke. Når batterikassen er fulladet, slukkes det røde lyset og det grønne lyset kommer på.
7. Etter normal bruk kreves det 1 times ladetid for å være fulladet. Det kreves en maksimal ladetid på 1 time eller mindre for å lade opp en fullstendig utladet batteripakke.
8. Batterikassen vil bli litt varm å ta på mens du lader den. Dette er normalt og indikerer ikke noe problem.

Batterikassen inneholder 4 fargede LED-lys. Disse lysdiødene indikerer ladetilstanden og mulige problemer som ligger inne i batterikassen.

NO	Modus	Batterikasse Installert?	 Strøm	 Lader/Full	Tilstand	 Evaluerer	 Temperatur- forsinkelse	 Feil
	Ventemodus/Strøm	Nei	Dempet	x	x	x	x	x
	Ventemodus/Full	Ja	Dempet	Dempet	Klar til bruk	x	x	x
	Lader	Ja	Konstant grønt	Blinkende grønt	<80%	x	x	x
	Oppladet	Ja	Dempet grønt	Dempet grønt	100%	x	x	x
	Evaluerer	Ja	Konstant grønt	x	Måling	Blinkende oransje	x	x
	*Temperaturfors- inkelse	Ja	Konstant grønt	x	Varmt/Kuldt	x	Blinkende oransje	x
	Defekt	Ja	Konstant grønt	x	Ødelagt	x	x	Konstant rødt

Figur 2 - Batteriladningsnivålys



Trykk på den opphøyde røde knappen på batterikassen for å sjekke ladingen:

- Blinkende rødt = 0-15% oppladet
- Rødt på = 16-25% oppladet
- Rødt og oransje på = 26-50% oppladet
- Rødt, oransje, og grønt på = 51-75% oppladet
- Alt på = 76-100% oppladet

Tips for å vedlikeholde maksimal batterilevetid:

- Lad batterikassen før den er fullstendig utladet.
- Stopp alltid verktøyets drift og lad batteriet når du merker mindre verktøystrøm.
- Lad aldri et fulladet batteri.
- Overladning forkorter batteriets levetid.

LADERSYMBOLER

SYMBOL	SIGNAL
	Dobbeltisolert klasse II
	FORSIKTIG: Høyspenning
	Tidsforsinket sikring



AVHENDING AV BATTERI

- Ikke kast elektrisk verktoy, batterier / oppladbare batterier sammen med husholdningsavfall
- Elektriske verktoy og batterier som har nådd slutten av levetiden, må samles separat og returneres til et miljøvennlig gjenbruks-senter.
- Ta kontakt med din lokale myndighet eller forhandler for råd om gjenvinning og innsamlingssted.

TRANSPORTERING AV BATTERI

- Sørg for at batterikontaktklemmene er beskyttet og isolert for å forhindre kortslutning.
- Forsikre deg om at batteripakken er sikret mot bevegelse i emballasjen.
- IKKE transporter batterier som er sprukket eller lekket.

Vedlikehold

Les avsnittet "Sikkerhetsadvarslar" før du vedlikeholder verktøyet.

1. Når batteriet er fjernet, må du foreta daglig inspeksjon for å sikre fri bevegelse av nesestykket og avtrekkeren. Ikke bruk verktøy hvis nesestykket eller avtrekkeren stikker eller binder seg.
2. Lubrication Smoring av matesystemet er ikke nødvendig. IKKE BRUK OLJE
3. Wipe Tørk av verktøyet hver dag og inspiser for slitasje, spesielt biter og nesestykker. Bytt ut etter behov.



ADVARSEL Andre reparasjoner enn de som er beskrevet her, skal kun utføres av opplært, kvalifisert personell

Tilbehør

SENCO tilbyr et komplett utvalg av tilbehør til SENCO-verktøyene dine, inkludert:

- Batteri
- Beltekrok
- Batterilader
- Oppbevaringsveske
- Vernebriller
- Forlenget magasin

For mer informasjon eller en komplett illustrert katalog med SENCO-tilbehør, spør din representant.

NO

Spesifikasjoner for Festelementer

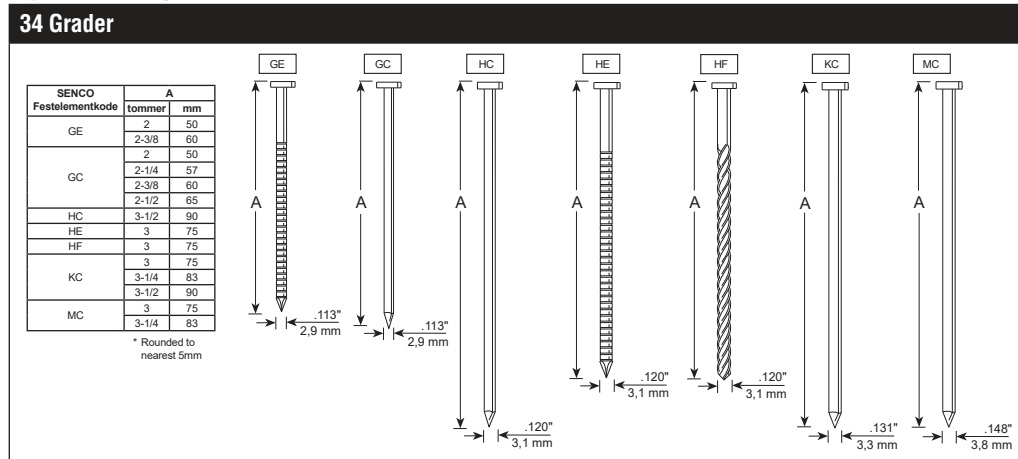

Tekniske Spesifikasjoner

	34 Grader
Spenning	18 volts Li-ion - 3 Ahr
Vekt	4.5 kg (uten batteri)
Høyde	36,6 cm
Lengde	35,6 cm
Bredde	14 cm
Anbefalt Kjøringsrate	500/t
Festekapasitet	Enkel Stripe (40 Fastenrs)
Festestørrelser	50 mm - 90 mm
Innsamlingsområde	34 Grader
Indikatorlys	Batteritilstand, verktøytemperatur, vedlikehold, blokkering
Oppladningstid	1 time maks., 30 minutter ved 75% kapasitet

NO Informasjon om Støy og Vibrasjon

Målt iht EN60745-1: 2009 + A11: 2020 og EN60745-2-16: 2010	
Lydkraftnivå (usikkerhet K=3dBa)	Lw = 96.0 dB(A)
Lydtryknivå (usikkerhet K=3dBa)	Lp = 85.0 dB(A)
Totalt vibrasjonsnivå (emisjon ah)	ah = 9.2 m/s ²
Totalt vibrasjonsnivå (usikkerhet K)	1.5 m/s ²

NB: Den oppgitte vibrasjonssummen er målt i samsvar med en standard testmetode og kan brukes til å sammenligne ett verktøy med et annet

Den deklarerte totalverdien for vibrasjoner kan også brukes i en foreløpig vurdering av eksponering.

Advarsel: Vibrasjonsemisjonen under faktisk bruk av elektroverktøyet kan avvike fra deklart totalverdi, avhengig av måtene verktøyet brukes på.

Sikkerhetstiltak for å beskytte operatøren bør identifiseres som er basert på en estimering av eksponeringen under de reelle bruksforholdene (med tanke på alle deler av driftssyklusen, for eksempel når verktøyet slås av og når det går i tomgang, i tillegg til utløsetiden).

Feilsøking

Problem/Symptom	Sannsynlig Årsak	Korrigerende Handling
Det fører ikke til grønt lys ved å trykke på modusbryteren	Sjekk batteri	Fjern og tilkoble på nytt.
	PCB får ikke strøm.	Trekk i avtrekkeren en gang for å aktivere brettet Velg modusvelgeren.
	Elektriske komponenter er ødelagde.	Returner til et autorisert servicesenter.
Rødt lys på	Lavt batteri	Opplad eller erstatt batteri Sjekk batteritilkobling på verktøyet.
	Vedlikehold kreves	Er verktøyet kraftig nok? Hvis verktøyet fungerer lite, gå tilbake til servicesenteret for trykkontroll

TROUBLESHOOTING

Rødt lys blinker.	Et feste har satt seg fast.	Verktøyet vil prøve å gjenopprette seg
		Kjørte festeelementet greit?
		Fjern batteri
		Sjekk om spikeren blokkerer neste festet.
		Undersøk magasinet for bøyde spiker
	Fjern magasinet og undersøk førerkroppen	
	Verktøyet fungerer ikke	Returner til servicesenter for reparasjon
NB: Hvis verktøyet har kjørt seg fast og mekanismen starter en automatisk gjenoppretting, kan verktøyet lage en rekke klikk når det plasserer kjørerer på nytt. Dette er normalt.		
Rødt lys dempes hvert 1,4 sekund.	Intern høy temperatur	La verktøyet avkjøles i minst 15 minutter. Verktøyet vil avkjøles helt på 30 minutter.
Verktøyet starter ikke eller går sakte.	Batteriet er utladet eller har døde celle	Bytt ut eller lad opp batteriet.
	Arbeidsstykkets kontaktelement har satt seg fast.	Fjern batteriet, og sikre verktøyets fri bevegelse av arbeidsstykkets kontaktelement.
	Kontaktelement eller avtrekkerbrytere er skadet.	Returner verktøyet til autorisert SENCO-service representant.
Verktøyet kjører ikke feste til ønsket dybde.	Feil innstilling av dybde.	Se brukerhåndboken for korrekt brukjustering
	Verktøyet trykkes ikke fast mot arbeidsstykket.	Hold verktøyet godt på plass når du kjører feste.
	Kjøre-applikasjonen er for streng	Se operatørhåndboken for hensiktsmessig applikasjoner.
	Trykkfall.	Returner verktøyet til autorisert SENCO-service representant.
Verktøyet kjører, men kjører ikke feste.	Batteriet er utladet eller har en død celle.	Lad opp eller bytt ut med nytt batteri.
	Spiker er satt fast i førerkroppen	Se operatørhåndboken for mer informasjon om håndtering av slike saker
	Mekanisme krever reparasjon	Returner verktøyet til autorisert SENCO-service representant.
	Verktøyet er overopphetet.	La verktøyet avkjøles og sett inn nytt batteri
	Kjørerenden ikke plassert over feste.	Lad opp batteriet og la verktøyet automatisk trekke inn kjørerer.
Dårlig mating / fastkjøring av verktøy.	Oppbygging av rusk i mekanismen	Rengjør verktøyet, rengjør magasinet eller installer reservedelsettet
	Kjørerenden ikke plassert over feste.	
Ødelagt eller utslitt kjører		Returner verktøyet til autorisert SENCO-service representant.
Verktøyet returnerer ikke	Svakt batteri.	Lad opp batteriet og la verktøyet automatisk trekke inn kjørerer.

NO

Hvordan å sikre lang levetid for ditt trådløse finishverktøy

Velkommen til SENCOs familie av produkter. SENCO gir 50 års engasjement for våre kunder og for kraftfeste-systemer. Vi er dedikert til å sørge for at verktøyene dine yter på sitt beste, og vi forstår at det er viktig å sikre lang levetid for verktøyene dine. Her finner du noen driftsog servicetips.

- Start med fulladede batterier på begynnelsen av hver arbeidsdag
- Still inn dybden på kjøring på SENCO-verktøyet slik at festene ikke blir for kjørt.
- For å maksimere batteriets levetid, følg anbefalingene om lagring og ladeanbefaling i denne håndboken.
- Hold den trådløse spikeren så ren og fri for rusk som mulig.
- Vedlikehold SENCO-verktøyet ditt regelmessig for å sikre at verktøyet ditt er produktivt og hjelper deg å tjene penger på jobben. Se serviceveiledningen nedenfor for anbefalte serviceintervaller.

Hvis den trådløse spikeren din trenger service, er dedikerte SENCO-serviceforhandlere tilgjengelig for deg. For nærmeste sted, besøk SENCOs nettsted (www.senco-emea.com).

Anbefalt service inkluderer

- Sjekk det elektriske systemet
- Sjekk matesystemet
- Sjekk førersporen
- Legg til fett i ventil and kjører

NO



Sisällysluettelo

Symbolit	150
Yleinen Kuvaus	151
Yleiset Voimatyökalun Turvallisuusohjeet	151
Työtilaturvallisuus	151
Sähköturvallisuus.....	151
Henkilökohtainen Turvallisuus	151
Voimatyökalun Käyttö Ja Hoito.....	151
Akkutyökalun Käyttö Ja Hoito.....	152
Huolto	152
Naulaimen turvallisuusvaroitukset	152
Ylimääräiset Turvallisuusvaroitukset	153
Työkalun Käyttö	154
Akun Käyttö	154
Toiminnallisuus	156
Työkalun Käyttö	157
Akun Lataaminen	160
Laturisymbolit	160
Akun hävittäminen.....	161
Akun kuljettaminen.....	161
Huolto	161
Lisävarusteet	161
Kiinnittimen Tiedot	161
Tekniset Tiedot	162
Melu-/Värinä tiedot	162
Vianetsintä	162
Vaativuuden mukaisuustodistus	391
Rajoitettu takuu	393









FI

SYMBOLIT

Seuraavien huomiosanojen ja merkitysten tarkoituksena on selittää tähän tuotteeseen liittyvien riskien tasot

SYMBOLI	SIGNAALIEN	TARKOITUS
	VAARA:	Ilmaisee vaarallisen tilanteen, joka aiheuttaa kuoleman tai vakavan vamman, jos sitä ei vältetä.
	VAROITUS:	Ilmaisee vaarallisen tilanteen, joka voi aiheuttaa kuoleman tai vakavan vamman, jos sitä ei vältetä.
	KEHOITUS:	Ilmaisee vaarallisen tilanteen, joka voi aiheuttaa lievän tai kohtalaisen vamman, jos sitä ei vältetä.
	HUOMIO:	(Ilman turvallisuushälytyssymbolia) ilmaisee tärkeinä pidettyjä tietoja, mutta jotka eivät liity mahdolliseen vammaan (esim. omaisuusvaurioihin liittyvät viestit)

Tässä tuotteessa saatetaan käyttää seuraavia symboleita. Tutki niitä ja ymmärrä niiden merkitys. Näiden symboloiden oikea tulkinta mahdollistaa tuotteen paremman ja turvallisemman käytön.

SYMBOLI	NIMIEN	NIMITYS/SELITYS
	Turvallisuusvaroitus	Ilmaisee mahdollisen henkilökohtaisen vamman vaaran.
	Lue käyttöohjeet	Vamman vaaran vähentämiseksi käyttäjän on luettava ja ymmärrettävä käyttöohjeet ennen tämän tuotteen käyttämistä.
	Silmäsuojaus	Käytä aina sivukilvillä varustettua silmäsuojainta, joka on merkitty EN 166-standardimerkinnällä.
		Älä pidä sormeasi liipaisimella nostaessasi työkalua, liikkeessasi toiminta-alueiden ja positioiden väliillä tai kävellessäsi, sillä sormen pitäminen liipaisimella saattaa johtaa tahattomaan toimintoon. Selektiivisellä aktuaatiolla varustettujen työkalujen osalta tarkista aina ennen käyttöä, onko työkalussa oikea tila valittuna. Tässä työkalussa on joko selektiivinen aktuaatio tai se on kontaktiaktuaatiolla tai jatkuvalla aktuaatiolla varustettu työkalu, joka on merkitty yllä olevalla symbolilla. Mikäli työkalua käytetään selektiivisen aktuaation tilassa, varmista aina, että se on oikeassa aktuaatioasetuksessa. Ole varovainen liikkeessasi toisesta ajopaikasta toiseen.
	Älä rasvaa	Rutiininomainen rasvaaminen ei ole tarpeen.
	Märät olosuhteet -varoitus	Älä altista sateelle tai käytä kosteissa olosuhteissa.
	Kierrätä	Tässä työkalussa käytetään litiumioniakkuja. Paikalliset, valtion tai liittohallituksen lait voivat estää akkujen hävittämisen kotitalousjätteen mukana. Ota yhteys paikalliseen jätehuoltoviranomaiseen saadaksesi tietoja saatavilla olevista kierrätys- ja hävitysvaltoehdoista.
V	Voltit	Jännite
	Tasavirta	Virran tyyppi tai erityispiirre

FI



Yleinen Kuvaus

Käsi­käyt­to­inen voima­kiinnity­työ­kalu, joka koostuu pneumaattisesta virtalähteestä, ohjain­rungosta ja lippaasta, jossa energiaa kohdistetaan kuormitettuun kiinnittimeen lineaarisessa liikkeessä kiinnittimen ajamiseksi tiettyyn materiaaliin.

Yleiset Voimatyökalun Turvallisuusohjeet



VAROITUS Lue kaikki turvallisuusvaroitukset ja ohjeet. Kaikkien alla lueteltujen ohjeiden noudattamatta jättäminen saattaa johtaa sähköiskuun, tulipaloon ja/tai vakavaan vammaan.

Säästä kaikki varoitukset ja ohjeet myöhempää käyttöä varten. Varoituksissa oleva termi "voimatyökalu" viittaa verkkovirralla toimivaan (johdollinen) voimatyökaluun tai akulla toimivaan (langaton) voimatyökaluun.

TYÖTILATURVALLISUUS

1. **Pidä työtila puhtaana ja hyvin valaistuna.** Epäjärjestyksessä olevat tai pimeät alueet johtavat onnettomuuksiin.
2. **Älä käytä voimatyökaluja räjähtävissä olosuhteissa, kuten syttyvien nesteiden, kaasujen tai pölyn läheisyydessä.** Voimatyökalut luovat kipinöitä, jotka saattavat sytyttää pölyjä tai pakokaasuja.
3. **Pidä lapset ja sivulliset poissa käyttäessäsi voimatyökalua.** Häiriötekijät voivat johtaa hallinnan menettämiseen.

SÄHKÖTURVALLISUUS

4. **Voimatyökalujen pistokkeiden on oltava samanarvoisia kuin pistorasiat. Älä koskaan muuta pistoketta millään tavalla.** Älä käytä sovittipistoketta maadoituksella varustettujen voimatyökalujen kanssa. Muuntamattomat pistokkeet ja vastaavat pistorasiat vähentävät sähköiskun vaaraa.
5. **Vältä vartalo­kontaktia maadoitettujen pintojen, kuten putkien, lämpöpattereiden, ranges ja jääkaappien kanssa.** Mikäli vartalosi on maadoitettu, syntyy sähköiskun vaara.
6. **Älä altista voimatyökaluja sateelle tai märille olosuhteille.** Voimatyökaluun pääsevä vesi lisää sähköiskun vaaraa.
7. **Älä väärinkäytä virtajohtoa. Älä koskaan kanno, vedä tai irrota voimatyökalua pistorasiasta johdosta käsin.** Pidä virtajohto etäällä lämmöstä, öljystä, terävistä reunoista tai liikkuvista osista. Vaurioituneet tai takertuneet virtajohtot lisäävät sähköiskun vaaraa.
8. **Käytä ulkokäyttöön soveltuvaa jatkojohtoa käyttäessäsi voimatyökalua ulkoilmassa.** Ulkokäyttöön soveltuvan jatkojohdon käyttö vähentää sähköiskun vaaraa.
9. **Mikäli voimatyökalun käyttö kosteassa tilassa on välttämätöntä, käytä vikavirtasuojakytkimellä (RCD) suojattua syöttöä.** RCD:n käyttö vähentää sähköiskun vaaraa.

FI

HENKILÖKOHTAINEN TURVALLISUUS

10. **Pysy valppaana, katso, mitä olet tekemässä ja käytä maalaisjärkeä käyttäessäsi voimatyökalua.** Älä käytä voimatyökalua väsyneenä tai ollessasi huumeiden, alkoholin tai lääkkeiden alaisena. Tarkkaamattomuuden hetki voimatyökalua käyttäessä voi aiheuttaa vakavan henkilövamman.
11. **Käytä henkilökohtaisia suoja­materiaaleja.** Käytä aina silmäsuojaimia. Suojaimet, kuten pölysuojanaamarit, liukumattomat turvakengät, työmaakypärät tai kuulosuojaimet asianmukaisissa tilanteissa käytettynä vähentävät henkilövahinkoja.
12. **Estä tahaton käynnistyminen.** Varmista, että kytkin on off-asennossa ennen virtalähteen ja/tai akun kytke­mistä tai voimatyökalun nostamista tai kantamista. Voimatyökalujen kantaminen sormen ollessa liipaisimella tai voimatyökalun virittäminen kytkimen ollessa on-asennossa voi aiheuttaa henkilövahinkoja.
13. **Poista säätöavain tai kiintoavain ennen voimatyökalun käynnistämistä.** Voimatyökalun pyörivään osaan jätetty kiintoavain tai avain voi aiheuttaa henkilövahinkoja.
14. **Älä ylitavoittele. Säilytä kunnollinen jalansija ja tasapaino.** Tämä mahdollistaa paremman voimatyökalun hallinnan odottamattomissa tilanteissa.
15. **Pukeudu asianmukaisesti.** Älä käytä löysiä vaatteita tai koruja. Pidä hiukset, vaatteet ja käsineet poissa liikkuvien osien läheltä. Löysät vaatteet, korut tai pitkät hiukset voivat jäädä kiinni liikkuviin osiin.
16. **Mikäli laitteita käytetään pölynpoisto- ja keräyslaitoksissa, varmista, että laitteet on oikein kytketty ja että niitä käytetään oikein.** Pölynkeräajan käyttö voi vähentää pölyyn liittyviä vaaroja.
17. **Älä anna työkalujen säännöllisestä käytöstä saadun tuntemuksen antaa sinun tulla omahyväiseksi ja jättää turvallisuuspe­riaatteet huomiotta.** Huolimaton käyttö voi aiheuttaa vakavia vammoja sekunnin murto-osassa.

VOIMATYÖKALUN KÄYTTÖ JA HOITO

18. **Älä pakota voimatyökalua.** Käytä oikeaa voimatyökalua käyttötarkoitukseesi. Oikea voimatyökalu suorittaa työn paremmin ja turvallisemmin tahdilla, johon se on suunniteltu.
19. **Älä käytä voimatyökalua, mikäli kytkin ei käynnistä tai sammuta työkalua.** Kaikki voimatyökalut, joita ei voida ohjata kytkimellä, ovat vaarallisia ja ne on korjattava.
20. **Irrota pistoke virtalähteestä ja/tai akku voimatyökalusta ennen säätöjen tekemistä, lisävarusteiden vaihtamista tai voimatyökalun varastoinnista.** Tällaiset ehkäisevät turvatoimet vähentävät voimatyökalun tahattoman käynnistymisen riskiä.
21. **Säilytä käyttämättömät voimatyökalut lasten ulottumattomissa äläkä anna sellaisten ihmisten käsitellä voimatyökalua, jotka eivät tunne sen toimintaa tai jotka eivät ole tutustuneet näihin ohjeisiin.** Voimatyökalut ovat vaarallisia kokemattomien käyttäjien käsissä.
22. **Huolla voimatyökaluja.** Tarkista liikkuvat osat vääristymien tai takertumisen, osien rikkoutumisen ja muiden olosuhteiden varalta, jotka voivat vaikuttaa voimatyökalun toimintaan. Mikäli voimatyökalu on vaurioitunut, korjauta voimatyökalu ennen käyttöä. Useita onnettomuuksia tapahtuu huonosti huollettujen voimatyökalujen seurauksena.

YLEISET VOIMATYÖKALUN TURVALLISUUSOHJEET

23. **Pidä leikkaustyökalut terävinä ja puhtaina.** Hyvin huolletut terävät leikkaustyökalut takertuvat epätodennäköisemmin ja niitä on helpompi hallita.
24. **Käytä voimatyökalua, lisävarusteita ja työkalujen vaihdettavia osia jne. näiden ohjeiden mukaisesti ja ota huomioon työolosuhteet ja suoritettava työ.** Voimatyökalun käyttö muihin kuin ilmaistuihin käyttötarkoituksiin voi aiheuttaa vaaratilanteen.
25. **Pidä kahvat ja tartuntapinnat kuivana, puhtaana ja öljyttömänä.** Liukkaat kahvat ja tartuntapinnat estävät työkalun turvallisen käsittelyn ja hallinnan odottamattomissa tilanteissa.

AKKUTYÖKALUN KÄYTTÖ JA HOITO

26. **Lataa vain valmistajan määrittelemällä laturilla.** Yhden tyyppisen akun kanssa yhteensopiva laturi voi aiheuttaa tulipalon vaaran, kun sitä käytetään toisen tyyppisen akun kanssa.
27. **Käytä voimatyökaluissa ainoastaan erityisesti määrättyjä akkuja.** Muiden akkujen käyttö saattaa aiheuttaa loukkaantumis- ja tulipalovaaran.
28. **Kun akku ei ole käytössä, pidä se poissa muiden metalliesineiden, kuten paperiliittimien, kolikkojen, avainten, nauhojen, ruuvien tai muiden pienten metalliesineiden läheisyydestä, jotka voivat luoda yhteyden yhdestä navasta toiseen.** Akun napojen oikosulku voi aiheuttaa palovammoja tai tulipalon.
29. **Väärinkäytösten olosuhteissa akusta voi vuotaa nestettä; vältä kontaktia. Mikäli neste joutuu iholle, huuhtele vedellä.** Mikäli nestettä joutuu silmiin, hakeudu hoitoon. Akusta vuotava neste saattaa aiheuttaa ärsytystä tai palovammoja.
30. **Älä käytä akkua tai työkalua, mikäli se on vaurioitunut tai sitä on muunneltu.** Vaurioituneiden tai muunneltujen akkujen käyttäytyminen on arvaamatonta, joka aiheuttaa tulipalon, räjähdyksen tai loukkaantumisen vaaran.
31. **Noudata kaikkia latausohjeita, äläkä lataa akkua tai työkalua ohjeissa määrätyn lämpötila-alueen ulkopuolella.** Väärä lataaminen tai lataaminen ilmaistun lämpötila-alueen ulkopuolella voi vaurioittaa akkua ja lisätä tulipalon vaaraa.

HUOLTO

32. **Vain pätevä korjaaja voi korjata voimatyökalun identtisillä varaosilla.** Tämä varmistaa, että voimatyökalun turvallisuus säilyy.
33. **Älä koskaan korjaa vaurioituneita akkuja.** Akun voi korjata vain valmistaja tai valtuutettu huoltoliike.

FI

Naulaimen turvallisuusvaroitukset

1. **Oleta aina, että työkalussa on kiinnittimiä.** Naulaimen huolimaton käyttö voi aiheuttaa kiinnittimien odottamattoman laukaisun ja henkilövahinkoja.
2. **Älä osoita työkalua itseäsi tai muita päin.** Odottamaton laukaisu laukaisee kiinnittimen ja aiheuttaa vammoja.
3. **Älä vaikuta työkaluun, ellei se ole tiukasti työkappaleita vasten.** Mikäli työkalu ei ole kosketuksissa työkappaleen kanssa, kiinnitin voi kimmota kohteesta.
4. **Kytke työkalu irti virtalähteestä, mikäli kiinnitin jää jumiin työkaluun.** Mikäli naulain on kytketty virtalähteeseen, juuttuneen kiinnittimen irrottaminen voi aktivoida naulaimen.
5. **Ole varovainen poistaessasi jumittunutta kiinnitintä.** Mekanismi voi olla puristuksessa ja kiinnitin voidaan laukaista voimakkaasti jumittunutta tilaa vapauttaessa.
6. **Älä käytä tätä naulainta sähköjohtojen kiinnittämiseen.** Sitä ei ole suunniteltu sähkökaapelin asennukseen, ja se voi vahingoittaa sähköjohtojen eristystä ja johtaa sähköiskun tai tulipalon vaaraan.
7. **Käytä kuulosuojaimia.** Melulle altistuminen voi aiheuttaa kuulovaurioita.
8. **Pitele voimatyökalua eristetyistä tartuntapinnoista suorittaessasi toimenpiteitä, joissa kiinnike voi joutua kosketuksiin piilojohtimien kanssa.** Kiinnittimien koskettaminen jännitteiseen johtimeen voi tehdä voimatyökalun paljaat metalliosat jännitteisiksi ja antaa käyttäjälle sähköiskun.
9. **Älä käytä voimatyökalua kohteissa, jossa huonelämpötila voi nousta 4°C (39.2°F) tai ylittää 40°C (105°F).**
 - Akun oikosulku voi aiheuttaa suuren sähkövirran, ylikuumentumisen, mahdollisia palovammoja tai jopa työkalun rikkoutumisen.
 - Älä kosketa napoja johtavalla materiaalilla.
 - Vältä säilyttämästä akkua muiden metalliesineiden, kuten nauhojen, kolikkojen jne. kanssa.
 - Älä altista akkua vedelle tai sateelle.
10. **Peräkkäinen lataaminen voi aiheuttaa ylikuumentumista.** Mikäli akkuja on ladattava peräkkäin, odota noin 15 minuuttia, kunnes laturi jäähtyy.

TURVALLISUUSVAROITUKSET

Ylimääräiset Turvallisuusvaroitukset



Käytä aina sivukilvillä varustettua silmäsuojainta, joka on merkitty ANSI Z87.1. CE EN166. -standardimerkinällä.
Varmista, että kaikki työalueella olevat käyttävät samantyyppisiä turvalaseja.



VAARA:

Fusion-työkalu on ladattu paineilmalla, joka sijaitsee ilmatiiviissä kammiossa. Vapauta paineistettu ilma ennen korjaamista tai huoltotoimenpiteitä.

Paineistettu ilma on vapautettava ennen korjausta. Pääkomponentit, kuten mäntä/ajurin kokoonpano, vaihdelaatikko, männän pysäytin ja ohjainrunko ovat osa ajurin kokoonpanoa.

Ajuritokokoonpanon tahallinen peukalointi voi aiheuttaa ajurin vapautumisen.

Kaikkia korjaus- tai päivitystöitä, jotka edellyttävät pääsyä painekammioon, voivat suorittaa valtuutetut Sencon jälleenmyyjät tai huoltokeskukset.

Kytke työkalu irti akusta, kun:

- Operaattorin valvonnan tai hallinnan ulkopuolella.
- Suoritat huoltoa tai korjausta.
- Poistat tukosta.
- Työkalu siirretään uuteen sijaintiin.
- Ajosyvyyttä säädetään

Kun akku on irrotettuna, tarkista voimatyökalu päivittäin varmistaaksesi työkappalekosketinelementin ja liipaisimen vapaan liikkuvuuden. Älä käytä työkalua, mikäli työkappalekosketinelementti tai liipaisin juuttuu tai tarrautuu.

un et aja kiinnittä, poista sormesi liipaisimelta. Älä koskaan kannata työkalua sormen ollessa liipaisimella tai sen alla. Mikäli työkappalekosketintä kolhitaan tai liipaisinta vedetään, työkalu laukaisee kiinnittimen.

Aja kiinnittimet ainoastaan työtasoon; älä koskaan liian kovin pintoihin, joita kiinnike ei läpäise.

Älä asenna kiinnikettä muiden kiinnikkeiden päälle tai niin, että työkalu on liian terävässä kulmassa; kiinnike saattaa kimmota ja aiheuttaa vammoja.

Työkalua käyttäessä tulisi olla huolellinen, sillä työkalu saattaa kimmota sen jälkeen, kun kiinnitin on ajettu. Mikäli työkappalekosketin sallitaan tahattomasti koskettaa työpintaa uudelleen, jota seuraa takaisku, työkalu saattaa laukaista ei-toivotun kiinnikkeen. Siksi kiinnittimen asentamisen jälkeen työkalun on annettava kimmota täysin työpinnasta tämän olosuhteen välttämiseksi. Älä työnnä työkappalekosketintä työpintaan ennen kuin toinen kiinnike halutaan ajaa.

Tarkasta laukaisuvaihtoehdot.

Älä asenna kiinnikettä liian lähelle työtason reunaa. Työkappale todennäköisesti halkeaa ja kiinnike voi lentää tai kimmota ja osua henkilöön.

Älä koskaan käytä mitään työkalun osaa (esim. korkkia tai pääosaa) vasarana. Työkalu voi aktivoitua tai vaurioitua ja aiheuttaa vaarallisen tilanteen.



Pidä kädet ja muut ruumiinosat poissa ympyrän ilmaisemalta alueelta välttääksesi mahdollisia vammoja käytön aikana.



Älä käytä työkalua ilman vaaramerkintää.
Mikäli merkintä on kadonnut, vaurioitunut tai lukukelvoton, ota yhteyttä Senco-edustajaasi saadaksesi uuden merkinnän ilmaiseksi.

FI

TURVALLISUUSVAROITUKSET

VAROITUS Työkalun Käyttö



Lue ja ymmärrä työkalun merkinnät ja käyttöohje. Varoitusten noudattamatta jättäminen voi aiheuttaa KUOLEMAN tai VAKAVAN VAMMAN.



Operaattoreiden ja muiden työalueella olevien ON KÄYTETTÄVÄ sivukilvillä varustettuja turvalaseja.



Tahattoman laukaisun välttämiseksi pidä sormet POISSA liipaisimelta, kun et aja kiinnittimiä. Laukaisutavan valinta on tärkeää. Katso laukaisuvaihtoehdot sivulta 157.
Älä koskaan osoita työkalua itseäsi tai muita työalueella olevia päin.
Osoita työkalu aina pois päin akkua kiinnittäessä.
Älä muuta tai poista liipaisinta tai varmistinta.

Työkaluja ei saa muuttaa ilman valmistajan kirjallista hyväksyntää.

Käytä puristimia tai muita käytännöllisiä tapoja kiinnittämään ja tukemaan työkappale vakaaseen alustaan. Työkappaleen piteleminen käsin tai vartaloa vasten on epävakaata ja voi aiheuttaa hallinnan menettämisen.

FI

Akun Käyttö



LATURIN & AKUN LISÄTURVALLISUUSÄÄNNÖT SÄÄSTÄ NÄMÄ OHJEET



Tässä käyttöohjeessa on tärkeitä turvallisuus- ja käyttöohjeita SENCO-akkulaturiin VB0192 (EU) ja VB0198 (UK).

Ennen SENCO-akkulaturin VB0192 (EU) ja VB0198 (UK) käyttöä lue kaikki (1) akkulaturin ja (2) akun ohjeet ja varoitusmerkinnät.



Älä altista laturia vedelle, sateelle tai lumelle.
Käytä sisätiloissa.

Lisälaitteiden käyttö, joita akkulaturin valmistaja ei suosittele tai myy, saattaa aiheuttaa tulipalon, sähköiskun tai henkilövammojen vaaran.

Sähköpistokkeen ja -johdon vaurioitumisvaaran vähentämiseksi irrota laturi vetämällä pistokkeesta virtajohdon sijaan.

Varmista, että johto on sijoitettu niin, ettei sen päälle astuta, siihen kompastuta tai sitä ei muuten altisteta vaurioille tai rasitukselle.

Johdon pituus (jalkaa)			
25	50	100	150
16	16	16	14
Johdon AWG-koko			
Kaapelin pituus (m [jalkaa])			
7.5	15	30	45
16	16	16	14
Calibre AWG del Cable			
Johdon pituus (metreinä)			
7.5	15	30	45
16	16	16	14
Johdon AWG-koko			

Jatkojohtoa ei tule käyttää, ellei se ole välttämätöntä. Sopimattoman jatkojohdon käyttö voi aiheuttaa tulipalon tai sähköiskun vaaran.

Mikäli jatkojohtoa on käytettävä, varmista, että:

- Jatkojohdon pistokkeen nastat ovat samaa numeroa, kokoa ja muotoa kuin laturin pistoke;
- Jatkojohto on kunnolla kytketty ja hyvässä sähköllisessä kunnossa; ja
- Johdon koko on vähintään yhtä suuri kuin taulukossa on määritelty.

AKUN JA LATURIN TURVALLISUUSVAROITUKSET

Mikäli virtajohto tai pistoke on vaurioitunut, älä käytä laturia. Mikäli johto tai pistoke on vaurioitunut, pyydä pätevää huoltomiestä vaihtamaan sen.

Älä käytä laturia, mikäli se on ollut terävän iskun alaisena, se on pudotettu tai muuten vaurioitunut millään tavalla; vie laturi SENCO:n valtuuttamaan huoltokeskukseen.

Älä pura laturia tai akkua. Kun laturia tai akkua on huollettava tai korjattava, vie se valtuutettuun SENCO-huoltokeskukseen. Virheellinen kokoaminen voi aiheuttaa sähköiskun tai tulipalon vaaran.

Sähköiskun vaaran vähentämiseksi kytke laturi irti pistorasiasta ennen huoltamista tai puhdistamista.



Älä lataa akkua lämpötilan ollessa ALLE 5°C (32°F) tai YLI 40°C (104°F).

Älä käytä jännitteennostomuuntajaa, aggregaattia tai tasavirtavastaanottajaa.

Älä lataa ei-ladattavia paristoja.

Älä salli minkään peittää tai tukkia laturin aukkoja.

Älä säilytä työkalua tai akkua kohteissa, joissa lämpötila saattaa nousta tai ylittää 45°C (113°F).

Säilytä akkua 30-50 % lataustasossa. Lataa akku kuuden kuukauden välein.

Älä polta akkua, vaikka se olisi vakavasti vaurioitunut tai täysin kulunut. Akku voi räjähtää.

Älä koskaan yritä yhdistää kahta (2) laturia yhteen.

VAROITUS:

Oikosulun aiheuttaman tulipalon, henkilövahinkojen tai tuotevahinkojen vaaran vähentämiseksi älä koskaan upota työkalua, akkua tai laturia nesteeseen tai anna nesteen päästä niiden sisälle.

Syövyttävät tai johtavat nesteet, kuten merivesi, tietyt teollisuuskemikaalit ja valkaisuaineet tai valkaisuaineita sisältävät tuotteet jne., voivat aiheuttaa oikosulun.

Tämä laite ei sovellu lasten tai heikkojen henkilöiden käyttöön, ellei vastuuhenkilö valvo heitä riittävästi sen varmistamiseksi, etteivät he leiki laitteella.

Tämä laite ei sovellu sellaisten henkilöiden käyttöön (mukaan lukien lapset), joiden fyysiset, aistilliset tai henkiset kyvyt ovat alentuneet tai joilla ei ole kokemusta tai tietoa laitteen käytöstä, ellei heidän turvallisuudestaan vastaava henkilö valvo tai opasta heitä laitteen käyttöön. Lapsia on valvottava, jotta he eivät leiki laitteella.

Lisätietoja, turvallisuuskoulutus, materiaalit ja ohjelmat ovat saatavilla osoitteessa www.senco.eu

FI

Toiminnallisuus

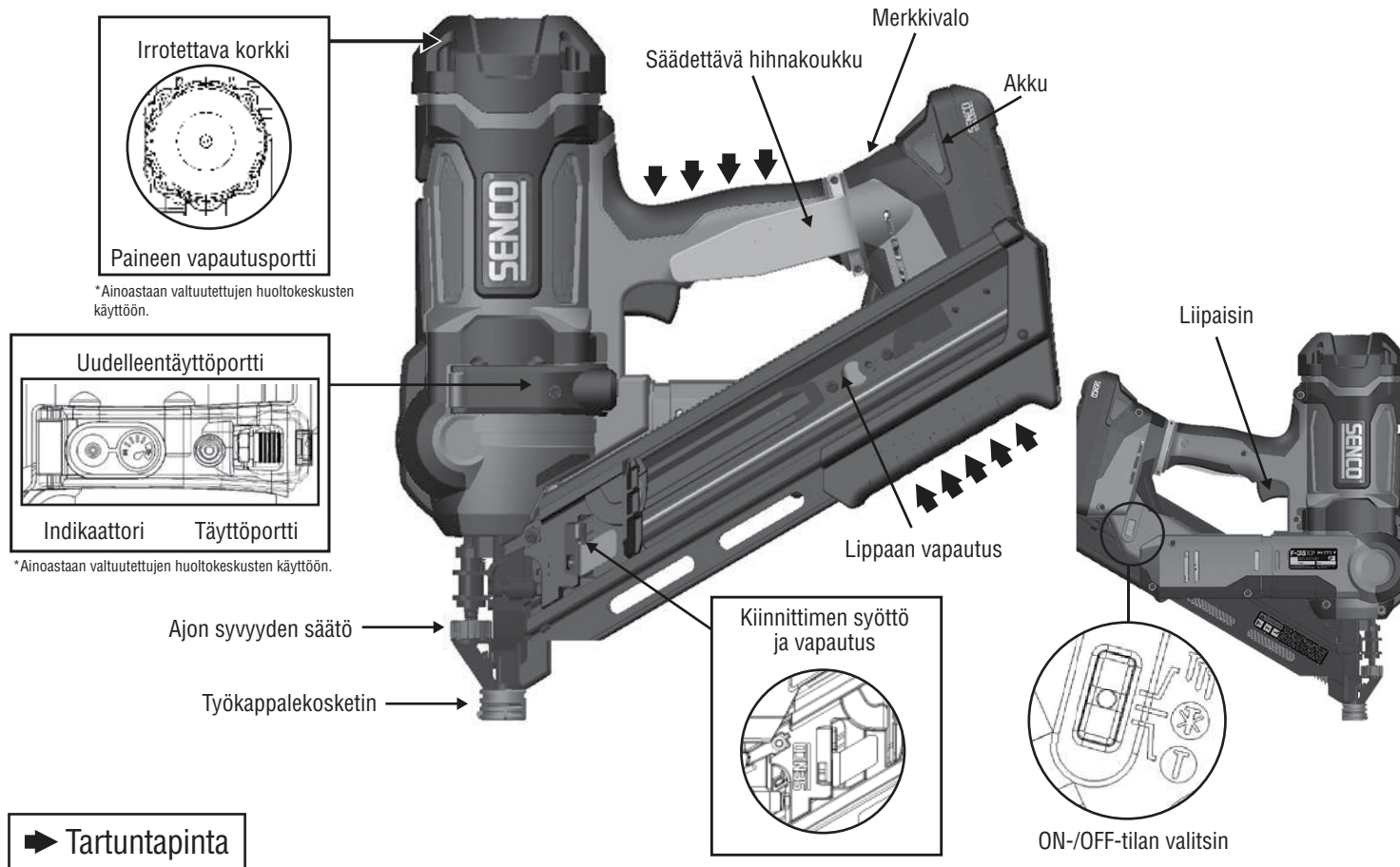

TYÖKALUN KÄYTTÖ

TYÖKALUN LATAAMINEN:



Laita naulanauha lippaan takaosaan.

- Käytä ainoastaan aitoja SENCO-kiinnittimiä (katso Kiinnittintiedot).
- Älä lataa työkappalekoskettimen (varmistinelementti) tai liipaisimen ollessa painettuna. Vedä syöttökenkä taaksepäin.”

TYÖKALUN TYHJENTÄMINEN:

Paina painiketta syöttökengässä vapauttaaksesi syöttimen nauhasta. Vedä kiinnitinnauha peltisen naulapidikkeen ohi.

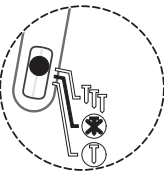
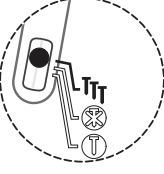
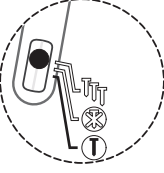
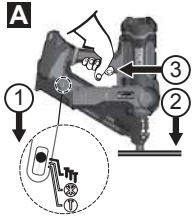
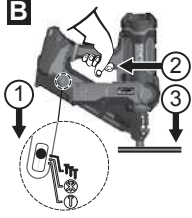
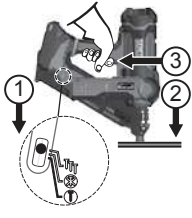
Työkalun Käyttö

Lue osio ”Turvallisuusvaroitukset” ennen työkalun käyttöä.	
Parhaan tuloksen saavuttamiseksi lataa uusi akku ennen käyttöä (katso ”Akun lataaminen” sivulla 160).	
<p>LED-ilmainen ON-vilkku</p> 	<p>Työkalu tulisi sammuttaa, kun se ei ole käytössä. Pidä jompaakumpaa valitsinkytkimen sivua alhaalla yhden sekunnin ajan sammuttaaksesi työkalun. Mikäli se jätetään päälle, työkalu sammuu automaattisesti 60 minuutin jälkeen.</p>
Kaikki Fusion-työkalut on varustettu selektiivisen aktuaation liipaisimella. Tämä sallii käyttäjän valita seuraavista käyttötiloista:	
<p>LED-ilmainen ON-vilkku</p> 	<p>Kontaktiaktuaatio</p> <p>Paina valintakytkimen sivusta TTT-symbolia päin (kuten kuvassa näkyy) 0,5 sekunnin ajan. Tämä asettaa työkalun kontaktiaktuaatio-tilaan. Tätä ilmaistaan valintakytkimen välkyväällä vihreällä LED-valolla.</p>
<p>LED-ilmainen ON-palaa</p> 	<p>Peräkkäinen</p> <p>Valintakytkimen sivun painaminen T-symbolia päin (kuten kuvassa näkyy) 0,5 sekunnin. Tämä asettaa työkalun peräkkäistilaan. Valintakytkimen vihreä LED palaa.</p>
”Kontaktiaktuaatio-tilassa” nauvoja voidaan ajaa kahdella tavalla:	
<p>A</p> 	<p>Ensimmäinen tapa:</p> <ol style="list-style-type: none"> 1. Paina valitsinkytkimen TTT-puolta 0,5 sekunnin ajan. Valintakytkimen vihreä LED vilkkuu. 2. Paina työkappalekoskettinelementtiä (varmistin) työpintaa vasten. 3. Vedä liipaisimesta ja kiinnitin ajetaan.
<p>B</p> 	<p>Toinen tapa:</p> <ol style="list-style-type: none"> 1. Paina valintakytkimen TTT-puolta 0,5 sekunnin ajan. Valintakytkimen vihreä LED vilkkuu. 2. Vedä liipaisinta. 3. Laske työkappalekoskettinelementti työpintaa vasten ja aja kiinnitin. <p>Tämä käyttötila on sopiva, kun haluat korkeaa tuotantoa ja nopean kiinnittimien kiinnityksen.</p>
”Peräkkäistilassa” nauvoja voidaan ajaa ainoastaan yhdellä tavalla:	
	<ol style="list-style-type: none"> 1. Paina valintakytkimen T-puolta 0,5 sekunnin ajan. Valintakytkimen vihreä LED palaa. 2. Aseta työkappalekoskettinelementti työpintaa vasten ja vapauta varmistin. 3. Vedä liipaisinta moottorin käynnistämiseksi ja aja yksittäinen kiinnitin. <p>Tämä käyttötila on sopiva, kun tarvitset tarkempaa kiinnittimien kiinnitystä.”</p>
	<p>Fusion-naulain voi havaita tukoksen ja asettaa ajurin eri asentoon. Varoitusvalo vilkkuu ja työkalu yrittää palautua.</p>

FI

TYÖKALUN KÄYTTÖ

FI



Työkalun ON-/OFF-/MODE-kytkin on varustettu merkkivaloilla. Katso yksityiskohtaiset ohjeet sivulta 157

Huomio:

Kun työkalu on peräkkäisessä tilassa, kiinnitintä ei voida ajaa vetämällä liipaisinta ennen työkappalekosketinelementin aktivoimista.

Mikäli työkappalekosketinelementti aktivoidaan yli viideksi sekunniksi, työkappalekosketin on vapautettava ja työ aloitettava uudelleen.

Kun työkalu on kontaktiaktuaatiotilassa, mikäli käyttäjä pitelee liipaisinta yli kolmen sekunnin ajan, merkkivalo sammuu ja liipaisin on vapautettava ja työ aloitettava uudelleen.

Älä valitse kontaktiaktuaatiotilaa työstäessäsi rakennustelineitä, tikapuita tai alustoja, joissa saatat joutua muuttamaan kehosi asentoa.

Valitse peräkkäinen tila, sammuta tai irrota akku vähentääksesi mahdollista vammaa itsellesi tai muille.

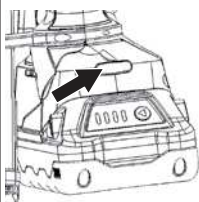

Tämän työkalun kahvassa on monikäyttöinen valo. Valo ilmaisee, että elektroniset ohjaukset ovat virittyneet.

Palava vihreä valo

Ilmaisee, että työkalu on virittynyt ja valmis käyttöön.

Tämä valo palaa 10 sekunnin ajan sen jälkeen, kun tilapainiketta on painettu. Tämän jälkeen valo sammuu, mutta työkalu on edelleen valmis käyttöön. Liipaisimen tai työkontaktielementin aktivointi sammuttaa tämän valon.

Mikäli valo ei syty, tarkista, että liipaisin tai työkappale-elementti liikkuu vapaasti, eikä se ole aktivoitussa tilassa.

Palava punainen valo

Ilmaisee, että työkalu on havainnut matalan akkutason tai vaatii huoltoa.

Akku havaitsee matalan akkutason ensin.

Kun akku havaitsee alhaisen jännitteen, se sammuttaa työkalun. Lataa akku tai korvaa täyteen ladatulla akulla jatkaaksesi.

Täysin purkautuneen akun liittäminen saattaa johtaa siihen, että punainen valo pysyy päällä 10 sekunnin ajan.

Mikäli purkautuneen akun jännite on pienempi kuin 12,5 voltia, työkalua ei voida virittää ja valo ei syty.

Korvaa täyteen ladatulla akulla.

Mikäli akun energia on lopussa, työkalu saattaa ajaa viimeisen kiinnittimen, jonka jälkeen punainen valo pysyy päällä 10 sekunnin ajan.

Korvaa täyteen ladatulla akulla.

Pitkäaikaisessa käytössä työkalu saattaa havaita alhaisen jännitteen ensin. Korvaa täyteen ladatulla akulla.

Mikäli huoltoa tarvitaan, etsi ongelma, kuten irtonainen akku, latauspaineen menetys tai rikkinäiset komponentit.

Katso käyttöohjeen vianetsintäohje ongelman diagnoimiseksi.

Hitaasti haalistuva punainen valo

Ilmaisee, että työkalu on havainnut korkean sisäisen lämpötilan.

Pitkäaikainen käyttö saattaa aiheuttaa korkean lämpötilan.

Työkalun altistaminen pitkäaikaiselle korkealle lämpötilalle (katto, ajoneuvon sisäpuoli) saattaa myös nostaa sisäistä lämpötilaa.

Vähennä ajotehyyttä tai siirrä työkalu viileämpään paikkaan. Lämpötilan vähentäminen johtaa pidempään työkalun käyttöikään.

Noin viiden minuutin lepoaika sammuttaa korkean lämpötilan valon.

Työkalu vaatii noin 30 minuutin lepoajan palatakseen huonelämpötilaan korkean lämpötilan jälkeen.

Huomio - akun poistaminen ei nollaa ilmoitusta.

Viilkuva punainen valo

Ilmaisee kiinnittimen tukoksen.

Työkalu havaitsee tukoksen, joka yleensä johtuu epämuodostuneesta naulasta ajuriurassa.

Poista akku työkalusta, kiinnitä akku uudelleen ja käynnistä työkalu.

Mikäli työkalu ei palaa normaaliin käyttöön, siirry seuraavaan vaiheeseen.

POISTA AKKU

Tyhjennä lippaassa olevat kiinnittimet. Varmista, että kaikki irralliset kiinnittimet poistetaan nauhasta.

Poista lipas mukana tulleella kuusiokoloavaimella. Lipasta pitelee paikallaan kolme pulttia. Muista, ettei kolmea pulttia tarvitse poistaa täysin. Lipas ja takalevy paljastavat yleensä jumissa olevan kiinnittimen.

Poista jumissa oleva kiinnitin varovasti.

Kokoa lipas uudelleen ja kiristä kolme pulttia.

Kiinnitä ladattu akku työkaluun.

Lataa naulat lippaaseen.

Jatka normaalia käyttöä.

Mikäli jumittanut kiinnitintä ei voida poistaa, palauta työkalu valtuutettuun huoltokeskukseen, jossa vioittunut kiinnitin voidaan poistaa. Muista, että Fusion-työkalu sisältää paineilmaa, vaikka akku poistettaisiin.

TYÖKALUN KÄYTTÖ

	<p>Tämä työkalu on varustettu sähköisellä "Time-Out"-toiminnolla. Tämä työkalu otetaan pois käytöstä tilapäisesti seuraavissa olosuhteissa:</p> <ol style="list-style-type: none"> 1. Työkappalekosketinelementti on painettu työkappaletta vasten, mutta liipaisinta ei vedetä noin viiden sekunnin kuluessa. 2. Liipaisinta vedetään, mutta työkappalekosketinelementtiä ei paineta noin kolmen sekunnin kuluessa. (Ainoastaan kontaktiaktuaatio) <ul style="list-style-type: none"> • Vapauta liipaisin ja työkappalekosketinelementti jatkaaksesi normaalia käyttöä. 	<p>LED-ilmainen ON-vilkku</p>	<p>Sammuta työkalu aina ennen säilyttämistä. Lisäturvatoimintona työkalu sammuu itsestään 60 minuutin jälkeen viimeisestä aktivoinnista.</p> <p>Kun naula jää jumiin, kahvan valo vilkkuu punaisena. Työkalu yrittää palautua.</p> <p>Mikäli tukos on vakava, ajurin terä lukittautuu paikalleen ja vilkkuu punainen valo ei sammuu. Ota yhteyttä valtuutettuun huoltokeskukseen.</p>
	<p>Työkalu on varustettu kiinnittimen työsuululla. Työkalu ei laukaise viimeistä 3-6 kiinnintä. Tämä toiminto estää työkalun tarpeettoman kulumisen. Kun työkalu lukittuu, lataa ylimääräinen nauha ja jatka käyttöä.</p>		<p>Mikäli naula jää lievästi jumiin: Sammuta työkalu laskemalla valintakytkin jompaakumpaa tilasymbolia kohti noin yhden sekunnin ajan ja poista sitten akku.</p> <p>Poista kiinnittimet lipasta. Käytä turvalaseja lipasta poistaessa.</p>
	<p>Tämä työkalu on varustettu ajon syvyyden valitsimella. Valitsimen kääntäminen oikealle upottaa kiinnittimen ja valitsimen kääntäminen vasemmalle jättää kiinnittimen yläasentoon tai kohotetuksi. Aja kiinnitin laudankappaleeseen testataksesi syvyyttä.</p> <p>Valitsimen kääntäminen kuvan esittämään suuntaan johtaa siihen, että kiinnitin ajetaan syvemmälle puuhun.</p>		<p>Löysää ohjainrungon ruuvit (2) ja lipaan ruuvit (1). Kolme ruuvia ei tarvitse poistaa kokonaan</p>
	<p>Tämä työkalu on varustettu säädettävällä kuusiasentoisella hihnakoukulla oikea- ja vasenkätisille käyttäjille. Koukku tukee työkalua palkeista ja kattopiirusta riippuessa.</p>		<p>Älä osoita työkalun nenää itseäsi tai muita päin.</p> <p>Erota lipas työkalun rungosta.</p> <p>Älä paina ajuria voimalla tai käytä vasaraa iskemään ajuria sen ollessa näkyvissä.</p>
	<p>Aina kun mahdollista, pitele työkalua oikeassa kulmassa työpintaan nähden.</p>		<p>Poista jumiin jäänyt kiinnitin pihdeillä tai ruuvimeisselillä.</p> <p>Kiinnitä lipas ja kiristä ruuvit. Muista!</p>
<p>Fusion-työkalu on ladattu paineilmalla, joka sijaitsee ilmatiivissä kammiossa.</p> <p>Älä peukaloi ajurin kokoonpanoa.</p>			

FI

Akun Lataaminen

1. Liitä akku laturiin.
2. Kohdista akun koholla olevat kaaret laturin uraan.
3. Paina akkua alaspäin varmistaaksesi, että akun koskettimet on liitetty oikein laturin koskettimeen. Kun akku on asennettu oikein, punainen valo syttyy. Punainen vilkkuva valo ilmaisee pikalataustilan.
4. Vilkkuva punainen ja vihreä valo ilmaisevat viallisen akun. Palauta akku lähimpään SENCO- valtuutettuun huoltokeskukseen tarkastusta tai vaihtoa varten.
5. Palava punainen valo ilmaisee, että akku latautuu.
6. Kun akku on latautunut 80-prosenttisesti, punainen valo palaa ja vihreä valo vilkkuu. Kun akku on ladattu täyteen, punainen valo sammuu ja vihreä valo syttyy.
7. Normaalin käytön jälkeen täyteen lataaminen edellyttää yhden tunnin latausajan. Täysin tyhjentyneet akut vaativat enintään tunnin latausajan. Akku lämpenee hieman latauksen aikana. Tämä on normaalia eikä se viittaa ongelmaan.

Akussa on neljä värillistä LED-valoa. Nämä LED:it ilmaisevat lataustason ja mahdolliset akun sisäiset ongelmat.

Tila	Akku Liitettynä?	 Virta	 Latautuu/Täynnä	Olosuhde	 Arviointi	 Lämp. Viive	 Virhe
Valmiustila/Virta	Ei	Haalistuu	x	x	x	x	x
Valmiustila täysi	Kyllä	Haalistuu	Haalistuu	Valmis käyttöön	x	x	x
Lataa	Kyllä	Palaa vihreänä	Vilkkuu vihreänä	<80%	x	x	x
Täyteen ladattu	Kyllä	Haalistuva vihreä	Haalistuva vihreä	100%	x	x	x
Arvioidaan	Kyllä	Palaa vihreänä	x	Mitataan	Vilkkuu oranssina	x	x
*Lämp. viive	Kyllä	Palaa vihreänä	x	Kylmä/Kuuma	x	Vilkkuu oranssina	x
Viallinen	Kyllä	Palaa vihreänä	x	Vaurioitunut	x	x	Palaa punaisena

Kuva 2 - Akun lataustason valot



Paina kohotettua punaista painiketta akussa varaustason tarkistamiseksi:

- Vilkkuva punainen = 0-15 % lataustaso
- Palava punainen = 16-25 % lataustaso
- Palava punainen ja oranssi = 26-50 % lataustaso
- Palava punainen, oranssi ja vihreä = 51-75 % lataustaso
- Kaikki valot palavat = 76-100 % lataustaso*

Vinkit maksimaalisen akunkeston ylläpitämiseksi:

- Lataa akku ennen kuin se on täysin tyhjä.
- Lopeta aina työkalun käyttö ja lataa akku, kun huomaat vähentyneen työkalun tehon.
- Älä koskaan lataa täyteen ladattua akkua.
- Ylilataaminen lyhentää akun käyttöikää.

LATURISYMBOLIT

SYMBOLI	SIGNAALI
	Kaksoiseristetty lasi II
	VAROITUS: Suurjännite
	Aikasytytin

AKUN LATAAMINEN



AKUN HÄVITTÄMINEN

- Älä hävitä sähkötyökaluja, akkuja tai uudelleenladattavia paristoja kotitalousjätteen mukana.
- Käyttöiän päähän päässeet sähkötyökalut ja akut on kerättävä erikseen ja palautettava ympäristöystävälliseen kierrätyslaitokseen.
- Tarkista kierrätysneuvot ja keräyspiste paikalliselta viranomaiselta tai jälleenmyyjältä.

AKUN KULJETTAMINEN

- Varmista, että akun kosketusnavat ovat suojattuja ja eristettyjä oikosulun estämiseksi.
- Varmista, että akku on suojattu liikkumiselta paketissa.
- ÄLÄ kuljeta säröisiä tai vuotavia akkuja.

Huolto

”Lue osio ”Turvallisuusvaroitukset” ennen työkalun huoltamista.

⚠ WARNING

1. Akun ollessa poistettu-
na suorita päivittäisiä tarkastuksia varmistaaksesi nenäkappaleen ja liipaisimen vapaan liikkuvuuden.
2. Syöttöjärjestelmän voitelua ei tarvita. ÄLÄ VOITELE.
3. Pyyhi työkalu puhtaaksi päivittäin ja tarkasta kulumisen varalta, varsinkin terä ja nenäkappale. Korvaa tarvittaessa.

Tässä kuvattuja korjauksia lukuun ottamatta vain koulutettu ja pätevä henkilöstö voi suorittaa korjauksia.

FI

Lisävarusteet

SENCO tarjoaa kattavan lisävarusteiden valikoiman SENCO-työkaluihisi, mukaan lukien:

- Akku
- Hihnakoukku
- Akkulaturi
- Säilytyspussi
- Turvalasit
- Suurempi lipas

Saadaksesi lisätietoa tai täydellisen kuvitetun SENCO-lisävarusteiden katalogin, ota yhteys edustajaasi.

Kiinnittimen Tiedot

34 Astetta

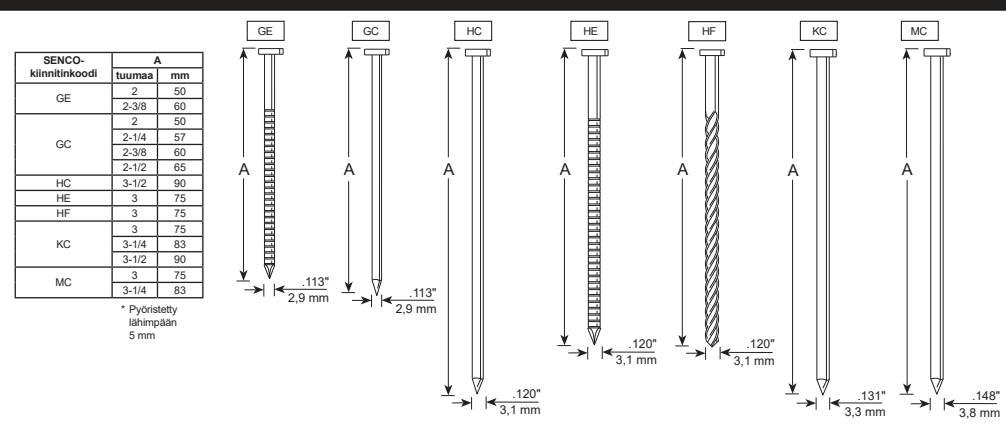

Tekniset Tiedot

	34 Astetta
Jännite	18 volts Li-ion - 3 Ahr
Paino	4,5 kg (ilman akkua)
Korkeus	36,6 cm
Pituus	35,6 cm
Leveys	14 cm
Suositteltu käyttönopeus	500/t
Kiinnitinkapasiteetti	Yksi Nauha (40 kiinnitintä)
Kiinnitinalue	50 mm - 90 mm
Kollaatioalue	34 Astetta
Merkkivalo	Akun kunto, työkalun lämpötila, huolto, tukos
Latausaika	1 tunti maks., 30 minuuttia 75 %:n kapasiteetilla

Melu-/Väriä tiedot

FI	Mitattu EN60745-1: 2009 + A11: 2020 ja EN60745-2-16: 2010 mukaisesti	
	Äänitehotaso (epävarmuus K=3dBa)	Lw = 96.0 dB(A)
	Äänenpainetaso (epävarmuus K=3dBa)	Lp = 85.0 dB(A)
	Kokonaistärinätaso (päästö ah)	ah = 9.2 m/s ²
	Kokonaistärinätaso (epävarmuus K)	1.5 m/s ²

Huomio: julkaistu kokonaisvärinä on mitattu standardien testimenetelmien mukaisesti ja niitä voidaan käyttää työkalujen vertaamiseen.

Julkaistua värinää voidaan myös käyttää altistumisen ennakoarviointiin.

Varoitus: Työkalun käyttötavasta riippuen tärinäpäästöt voimatyökalun käytön aikana voivat poiketa julkaistusta arvosta.

Käyttäjän suojelemiseksi on tunnistettava turvallisuustoimenpiteet, jotka olisi määritettävä arvioitujen altistumisarvojen perusteella todellisissa käyttöolosuhteissa (ottaen huomioon kaikki käyttösyklin osat, kuten ajat, jolloin kone on sammutettuna ja kun se on käyttämättömänä käynnistysajan lisäksi).

Vianetsintä

Ongelma/Merkki	Todennäköinen Syy	Korjaava Toimenpide
Tilakytkimen painaminen ei sytytä vihreää valoa.	Tarkista akku.	Poista ja kiinnitä uudelleen.
	PCB ei ole jännitteinen.	Vedä liipaisinta kerran ladataksesi piirilevyn. Valitse sitten tilan valitsin.
	Elektroniikkakomponentit vaurioituneet.	Palauta valtuutettuun huoltokeskukseen.
Punainen valo on päällä.	Akku lopussa.	Lataa tai korvaa akku. Tarkista työkalun akun liitäntä.
	Vaatii huoltoa.	Onko työkalun teho hyvä? Mikäli työkalun teho näyttää huonolta, palauta huoltokeskukseen paineen tarkistamiseksi

VIANETSINTÄ

Punainen valo vilkkuu.	Kiinnitin jumissa.	Työkalu yrittää palautua.
		Kiinnittiykö kiinnitin hyvin?
		Poista akku
		Tarkista, estääkö naula seuraavaa kiinnitintä.
		Tarkasta lipas taipuneen naulan varalta.
	Työkalu ei toimi.	Palauta huoltokeskukseen korjausta varten.
Huomio: mikäli työkalu on jumissa ja mekanismi aloittaa automaattisen palautumisen, työkalu saattaa pitää naksauttavaa ääntä asettaessaan ajuria paikalleen. Tämä on normaalia.		
Punainen valo hiipuu 1,4 sekunnin välein.	Korkea sisäinen lämpötila.	Anna työkalun jäähtyä vähintään 15 minuutin ajan. Työkalu jäähtyy täysin 30 minuutissa.
Työkalu ei käynnisty tai toimii hitaasti.	Akku on purkautunut tai kenno on tyhjä.	Korvaa tai lataa akku.
	Työkappalekosketinelementti on jumissa	Poista akku ja tarkasta työkalu varmistaaksesi työkappalekosketinimen vapaan liikkuvuuden.
	Työkappalekosketinelementti tai liipaisin on vaurioitunut.	Palauta työkalu valtuutetulle SENCO-korjausedustajalle.
Työkalu ei aja kiinnitintä haluttuun syvyyteen.	Virheellinen ajon syvyyden asetus.	Lue käyttöohje oikean säätämisen saavuttamiseksi.
	Työkalua ei ole painettu työkappaletta vasten lujasti.	Pitele työkalua tiukasti paikallaan kiinnitintä ajaessa.
	Ajo on liian voimakas.	Katso asianmukaiset käyttötarkoitukset käyttöohjeesta.
	Painehäviö.	Palauta työkalu valtuutetulle SENCO-korjausedustajalle.
Työkalu käynnistyy, mutta ei aja kiinnitintä.	Akku on purkautunut tai kenno on tyhjä.	Lataa tai korvaa uuteen akkuun.
	Naula jumissa ohjainrungossa.	Lue käyttöohje tukoken poistamiseksi.
	Mekanismi vaatii korjausta.	Palauta työkalu valtuutetulle SENCO-korjausedustajalle.
	Työkalu on ylikuumentunut.	Salli työkalun jäähtyä ja liitä uusi akku.
	Ajurin kärki ei sijaitse kiinnittimen yläpuolella.	Lataa akku ja salli työkalun vetää ajuri sisään automaattisesti.
Heikko syöttö/ työkalu jumissa.	Roskien kertyminen mekanismeissa.	Puhdista työkalu ja lipas tai asenna varaosasarja.
	Ajurin kärki ei sijaitse kiinnittimen yläpuolella.	
Rikkiäinen tai kulunut ajuri.		Palauta työkalu valtuutetulle SENCO-korjausedustajalle.
Työkalu ei palaudu täysin.	Heikko akku.	Lataa akku ja salli työkalun vetää ajuri sisään automaattisesti.

FI

Langattoman viimeistelytyökalun pitkäikäisyyden varmistaminen

Tervetuloa SENCO:n tuoteperheeseen. SENCO tarjoaa 50 vuoden sitoutuneisuuden asiakkaisiimme ja voimakiinnitysjärjestelmiin. Olemme omistautuneet varmistamaan, että tuotteemme suoriutuvat parhaalla mahdollisella tavalla ja me ymmärrämme, että työkalujesi pitkäikäisyyden varmistaminen on tärkeää.

Tässä on käyttöön ja huoltoon liittyviä vinkkejä.

- Aloita työskentely täyteen ladatulla akulla jokaisen työpäivän alussa.
- Aseta SENCO-työkalusi ajon syvyys niin, ettei kiinnittimiä ajeta liian syväälle.
- Akunkeston maksimoimiseksi noudata tämän käyttöohjeen säilytys- ja lataussuosituksia.
- Pidä langaton naulaimesi mahdollisimman puhtaana ja roskattomana.
- Huolla SENCO-työkaluasi säännöllisesti varmistaaksesi, että työkalu on tuottoisa ja auttaa sinua tienaamaan rahaa työn aikana. Katso alla oleva huolto-opas suositeltuja huoltovälejä varten.

Mikäli langaton naulaimesi vaatii huoltoa, käytä omistautuneita SENCO-huoltoliikkeitä. Löytääksesi lähimmän kohteen vieraile SENCO:n verkkosivustolla (www.senco-emea.com).

Suosittu huolto sisältää

- Tarkista sähköjärjestelmä
- Tarkista syöttöjärjestelmä
- Tarkista ajorata
- Lisää rasvaa mäntään ja ajuriin



Indholdsfortegnelse

Symboler	166
Generel Beskrivelse	167
Generelle Sikkerhedsadvarsler for Værktøjet	167
Sikkerhed I Arbejdsområdet	167
Elektrisk Sikkerhed	167
Personlig Sikkerhed	167
Brug Og Vedligeholdelse Af Værktøjet	167
Brug Og Vedligeholdelse Af Batteriværktøj	168
Service	168
Sikkerhedsadvarsler for Sømpistol	168
Yderligere Sikkerhedsadvarsler	169
Brug af Værktøj	170
Brug af Batteri	170
Funktionsbeskrivelse	172
Betjening af Værktøjet	173
Batteriopladning	176
Opladersymboler	176
Batteribortskaffelse	177
Batteritransport	177
Vedligeholdelse	177
Tilbehør	177
Specifikationer for Søm	177
Technical Specifications	178
Information om Støj/Vibration	178
Fejlfinding	178
Overensstemmelseserklæring	392
Begrænset garanti	393

DK









SYMBOLER

De følgende signalord og betydninger forklarer risikoniveauet tilknyttet dette produkt.

SYMBOL	SIGNAL	BETYDNING
	FARE:	Angiver en farlig situation, som, hvis den ikke undgås, vil resultere i død eller alvorlig skade.
	ADVARSEL:	Angiver en farlig situation, som, hvis den ikke undgås, kan resultere i død eller alvorlig skade.
	FORSIGTIG:	Angiver en farlig situation, som, hvis den ikke undgås, kan resultere i mindre eller moderat skade.
	BEMÆRK:	(Uden Sikkerhedsadvarselssymboler) angiver, at informationen er vigtig, men ikke relateret til potentiel skade (f.eks. beskeder relateret til ejendomsskade).

Nogle af følgende symboler bruges muligvis på produktet. Lær venligst deres betydning.
Korrekt fortolkning af disse symboler vil gøre dig i stand til at bruge produktet på en god og sikker måde.

DK

SYMBOL	NAVN	BETEGNELSE/FORKLARING
	Sikkerhedsadvarsel	Angiver en potentiel fare for personlig skade.
	Læs Betjenings Vejledningen	For at reducere risikoen for skade skal brugeren læse og forstå betjenings-vejledningen før brug af produktet.
	Øjenbeskyttelse	Bær altid øjenbeskyttelse med sidebeskyttelse, som er markeret EN 166.
		Hvil ikke dine fingre på aftrækkeren, når du løfter værktøjet op, skifter mellem betjeningsområder og positioner eller går, da at hvile dine fingre på den kan lede til utilsigtet brug. Til værktøjer med selektiv aktivering, bør du altid tjekke det før brug, så du sikrer dig, at den rette tilstand er valgt. Dette værktøj har enten selektiv aktivering til kontaktaktivering eller kontinuerlig kontaktaktivering ved aktiveringstilstandsvalg eller er en kontaktaktivering eller et kontinuerligt aktiveringskontaktværktøj og er markeret med symbolet ovenfor. Hvis du bruger dette værktøj i selektiv aktiveringstilstand, bedes du altid sørge for, at det er den rette aktiveringsindstilling. Vær forsigtig, når du skifter fra et betjeningssted til et andet.
	Smør Ikke	Rutinemæssig smøring er ikke nødvendig.
	Advarsel om Våde Forhold	Udsæt ikke for regn eller brug på fugtige steder.
	Genbrug	Dette produkt bruger Lithium-ion batterier. Lokale eller nationale love forbyder muligvis bortskaffelse af batterier som normalt skrald. Henvend dig til din lokale affaldsmyndighed for information om genbrugs- og bortskaffelsesmuligheder.
V	Volt	Spænding
	Jævnstrøm	Strømtype



Generel Beskrivelse

Håndholdt el-fastgørelsesværktøj, der består af en pneumatisk kraftenhed, føringslegeme og magasin, hvor energi tilføres i en lineær bevægelse til et fyldt fastgørelsesværktøj med det formål at føre søm ind i definerede materialer.

Generelle Sikkerhedsadvarsler for Værktøjet

⚠ ADVARSEL Læs alle sikkerhedsadvarsler og alle instruktioner. Hvis du ikke følger dem, kan det resultere i elektrisk stød, brand og/eller alvorlig skade.

Gem alle advarsler og instruktioner til fremtidig reference. Udtrykket "el-værktøj" i advarselne henviser til dit el-drevne (ledningsførte) el-værktøj eller batteridrevne (trådløse) el-værktøj.

SIKKERHED I ARBEJDSOMRÅDET

1. Hold arbejdsområdet rent og godt oplyst. Rodede eller mørke områder indbyder til ulykker.
2. Brug ikke el-værktøjer under eksplosive forhold, såsom i nærheden af brandfarlige væsker, gasser eller støv. El-værktøj skaber gnister, der kan antænde støv eller dampe.
3. Hold børn og andre tilstedeværende væk, mens du bruger et el-værktøj. Distractioner kan få dig til at miste kontrollen.

ELEKTRISK SIKKERHED

4. El-værktøjsstik skal passe til stikkontakten. Du skal aldrig ændre stikket på nogen måde. Brug ikke adapterstik med jordforbundne El-værktøjer. Uændrede stik og matchende stikkontakter reducerer risikoen for elektrisk stød.
5. Undgå kropskontakt med overflader med forbindelse til jorden, såsom rør, radiatorer og køleskabe. Der er en større risiko for elektrisk stød, hvis din krop har jordforbindelse.
6. Udsæt ikke el-værktøjet for regn eller våde forhold. Vand, der trænger ind i et el-værktøj, øger risikoen for elektrisk stød.
7. Misbrug ikke ledningen. Brug aldrig ledningen til at bære, trække i eller trække el-værktøjet ud. Hold ledningen væk fra varme, olie, skarpe kanter og bevægende dele. Beskadigede eller sammenfiltrede ledninger øger risikoen for elektrisk stød.
8. Når du bruger el-værktøj udenfor, skal du bruge en forlængerledning, der er beregnet til udendørs brug. Brug af en ledning, der er egnet til udendørs brug, reducerer risikoen for elektrisk stød.
9. Hvis brug af et el-værktøj på et fugtigt sted er uundgåeligt, bør du bruge en fejlstrømsafbryder (FI). Brug af en FI reducerer risikoen for elektrisk stød.

DK

PERSONLIG SIKKERHED

10. Vær opmærksom, hold øje med, hvad du laver, og brug sund fornuft, når du betjener et el-værktøj. Brug ikke et elektrisk værktøj, mens du er træt eller under indflydelse af stoffer, alkohol eller medicin. Et øjeblik uopmærksomhed under brug af et el-værktøj kan resultere i alvorlig personskade.
11. Brug personligt beskyttelsesudstyr. Bær altid øjenbeskyttelse. Beskyttelsesudstyr såsom støvmaske, skridsikre sikkerhedssko, en hård hat eller høreværn brugt under passende forhold, vil reducere personskader.
12. Undgå utilsigtet start. Sørg for, at knappen er sat til SLUK/FRA, før du forbinder strømkilden og/eller batteripakken, løfter op eller bærer værktøjet. At bære el-værktøjet med fingeren på tænd-knappen eller sætte strøm til el-værktøjer, der er sat til TÆND/TIL indbyder til ulykker.
13. Fjern enhver justeringsnøgle eller skruenøgle, inden du tænder for el-værktøjet. En skruenøgle eller en nøgle, der sidder fast på en roterende del af værktøjet, kan resultere i personskade.
14. Overstræk dig ikke. Hold dig på jorden og hold din balance til enhver tid. Dette giver dig bedre kontrol over el-værktøjet i uventede situationer.
15. Klæd dig ordentligt på. Bær ikke løst tøj eller smykker. Hold dit hår, tøj og dine handsker væk fra bevægelige dele. Løst tøj, smykker eller langt hår kan blive fanget i bevægelige dele.
16. Hvis der er enheder til tilslutning af støvudsugnings- og opsamlingsfaciliteter, skal du sikre dig, at disse er tilsluttet og brugt korrekt. Brug af støvopsamler kan reducere støvrelaterede farer.
17. Lad ikke fortrolighed opnået ved hyppig brug af værktøjer gøre dig overmodig, så du ignorerer værktøjsikkerhedsprincipper. En uforsigtig handling kan forårsage alvorlig personskade inden for en brøkdal af et sekund.

BRUG OG VEDLIGEHOLDELSE AF VÆRKTØJET

18. Brug ikke el-værktøjet på en måde, det ikke er designet til. Brug det korrekte el-værktøj til din opgave. Det korrekte el-værktøj gør arbejdet bedre og mere sikkert med den hastighed, det er designet til.
19. Brug ikke el-værktøjet, hvis knappen ikke tænder og slukker det. Ethvert el-værktøj, der ikke kan styres med knappen, er farligt og skal repareres.
20. Frakobl stikket fra strømkilden og/eller batteripakken fra el-værktøjet, inden du foretager justeringer, udskifter tilbehør eller opbevarer el-værktøjet. Sådanne forebyggende sikkerhedsforanstaltninger reducerer risikoen for utilsigtet start af el-værktøjet.
21. Opbevar inaktivt el-værktøj uden for børns rækkevidde og lad ikke personer, der ikke er fortrolige med el-værktøjet eller disse instruktioner, bruge el-værktøjet. El-værktøj er farligt i utrænede brugeres hænder.

GENERELLE SIKKERHEDSADVARSLER FOR VÆRKTØJET

22. **Vedligehold el-værktøj.** Kontrollér for forkert justering eller binding af bevægelige dele, brud på dele og enhver anden tilstand, der kunne påvirke brugen. Hvis el-værktøjet er beskadiget, skal det repareres inden brug. Mange ulykker sker på grund af dårligt vedligeholdte el-værktøjer.
23. **Hold skæreværktøjet skarpt og rent.** Korrekt vedligeholdt skæreværktøj med skarpe skærekanter er mindre tilbøjelige til at binde og er nemmere at kontrollere.
24. **Brug el-værktøjet og tilbehør osv. i overensstemmelse med disse instruktioner og under hensyntagen til arbejdet og arbejdsforholdet.** Anvendelse af el-værktøjet til andre formål end dem, der er tilsigtede, kan resultere i farlige situationer.
25. **Hold håndtag og gribeoverflader tørre, rene og fri for olie og fedt.** Glatte håndtag og gribeoverflader tillader ikke sikker håndtering og kontrol over værktøjet i uventede situationer.

BRUG OG VEDLIGEHOLDELSE AF BATTERIVÆRKTØJ

26. **Genoplad kun med den oplader, der er specificeret af producenten.** En oplader, der er egnet til en type batteripakke, kan skabe risiko for brand, når den bruges sammen med en anden batteripakke.
27. **Brug kun el-værktøj med specifikt angivne batteripakker.** Brug af andre batteripakker kan skabe risiko for kvæstelser og brand.
28. **Når batteripakken ikke er i brug, bør du holde den væk fra metalgenstande, såsom papirklips, mønter, nøgler, søm, skruer eller andre små metalgenstande, der kan foretage en forbindelse fra én terminal til en anden.** Kortslutning af batteriterminalerne kan forårsage forbrændinger eller en brand.
29. **Hvis batteriet behandles voldsomt, kan der skubbes væske ud af batteriet; undgå kontakt.** Hvis der ved et uheld kommer kontakt, skal du skylle med vand. Hvis væske kommer i kontakt med øjnene, skal du også søge lægehjælp. Væske fra batteriet kan forårsage irritation eller forbrændinger.
30. **Brug ikke en batteripakke eller et værktøj, der er beskadiget eller modificeret.** Beskadigede eller modificerede batterier kan fremvise uforudsigelig adfærd, der kan resultere i brand, eksplosion eller risiko for skade.
31. **Følg alle opladningsinstruktioner og oplad ikke batteriet eller værktøjet uden for det temperaturinterval, der er angivet i instruktionerne.** Forkert opladning eller ved temperaturer uden for det specificerede interval kan skade batteriet og øge risikoen for brand.

SERVICE

DK

32. **Lad dit el-værktøj blive serviceeret af en kvalificeret reparatør, der kun bruger identiske reservedele.** Dette vil sørge for, at værktøjets sikkerhed vedligeholdes.
33. **Vedligehold aldrig beskadigede batteripakker.** Vedligeholdelse af batteripakker bør kun udføres af producenten eller autoriserede tjenesteudbydere.

Sikkerhedsadvarsler for Sømpistol

1. **Antag altid, at værktøjet indeholder søm.** Uforsigtig håndtering af sømpistolen kan resultere i uventet affyring af søm og personskade.
2. **Peg ikke værktøjet mod dig selv eller andre i nærheden.** Uventet udløsning affyrer sømmet og kan forårsage skade.
3. **Brug ikke værktøjet, medmindre det er placeret solidt mod arbejdsemnet.** Hvis værktøjet ikke er i kontakt med arbejdsemnet, kan sømmet rikoettere væk fra målet.
4. **Frakobl værktøjet fra strømkilden, når sømmet sidder fast i værktøjet.** Når du fjerner et fastklemt søm, kan sømpistolen blive aktiveret ved et uheld, hvis den er tilsluttet.
5. **Vær forsigtig, når du fjerner et søm, der sidder fast.** Mekanismen kan være under kompression, og sømmet kan affyres ved et uheld, mens du forsøger at løse problemet.
6. **Brug ikke sømpistolen til at fastgøre elektriske kabler.** Den er ikke designet til installation af elektrisk kabel og kan beskadige isoleringen af elektriske kabler og derved forårsage elektrisk stød eller brand.
7. **Brug ørebeskyttere.** Støj kan forårsage tab af hørelse.
8. **Hold i værktøjet ved de isolerede gribeplader, når du udfører en handling, hvor sømmet kan komme i kontakt med skjulte ledninger.** Fastgørelsesanordninger, der kommer i kontakt med en "strømførende" ledning, kan gøre el-værktøjets udsatte metaldele "strømførende" og kan give operatøren et elektrisk stød.
9. **Brug ikke el-værktøjet på steder, hvor den omgivende temperatur kan nå 4°C (39.2°F) eller overstige 40°C (105°F).**
10. **En batterikortslutning kan forårsage en stor strømgennemstrømning, overophedning, mulige forbrændinger og endda nedbrud.**
 - Rør ikke ved terminalerne med ledende materiale.
 - Undgå at opbevare batteripatron i en beholder med andre metalgenstande som søm, mønter osv.
 - Udsæt ikke batteripatronen for vand eller regn.
11. **Gentagende opladning kan forårsage overophedning.** Hvis du har brug for at genoplade batterierne gentagende gange, skal du vente ca. 15 minutter, indtil opladeren er kølet af.

SIKKERHEDSADVARSLER

Yderligere Sikkerhedsadvarsler



Bær altid øjenbeskyttelse med sidebeskyttelse, der er i overensstemmelse med ANSI Z87.1. CE EN166. Sørg for, at alle i dit arbejdsområde har samme type sikkerhedsbriller på.



ADVARSEL:

Fusionsværktøjet er ladet med trykluft i et lukket kammer. Frigør opladningen af trykluft inden enhver vedligeholdelse eller reparation.

Den trykkede luft skal frigøres før vedligeholdelse. Hovedkomponenter som stempel- /affyringskonstruktionen, gearkasse, stempelstop og føringslegemet er alle en del af affyringskonstruktionen.

Bevidst manipulation med affyringskonstruktionen kan resultere i frigørelse af affyringsvejen.

Enhver reparation eller opgradering, der kræver adgang til trykkammeret, kan håndteres af en autoriseret Senco-forhandler eller servicecenter.

Frakobl værktøjet fra batteriet, når:

- Det er uden for operatørens tilsyn eller kontrol
- Der udføres vedligeholdelse eller reparation
- Du reparerer et sømstop
- Du flytter værktøjet til en ny placering
- Du justerer affyringsdybden

Når batteriet er frakoblet, skal du foretage daglig inspektion for at sikre fri bevægelse af kontaktelelementet og aftrækkeren. Brug ikke værktøjet, hvis kontaktelelementet eller udløseren klæber eller binder.

Fjern altid fingeren fra aftrækkeren, når du ikke er i gang med at sætte søm. Bær aldrig værktøjet med fingeren på eller under aftrækkeren. Værktøjet vil skubbe et søm ud, hvis kontaktelelementet stødes, og der trykkes på aftrækkeren.

Kør kun søm ind i arbejdsoverflader; aldrig ind i materialer, der ikke kan penetreres.

Kør ikke søm ovenpå andre søm eller med værktøjet fra en vinkel, der er for stejl. Søm kan rikoettere og skade nogen.

Når du bruger værktøjet, skal du udvise forsigtighed på grund af muligheden for værktøjsrekyl, efter at et søm er brugt. Hvis kontaktelelementet utilsigtet får lov til at røre arbejdsfladen igen efter en rekyl, kan et uønsket søm blive skudt afsted. Lad derfor værktøjet foretage sin rekyl helt fra arbejdsfladen, efter at et søm er frigivet for at undgå denne tilstand. Skub ikke kontaktelelementet mod arbejdsfladen, før der ønskes en ny fastgørelse.

Gennemse venligst afbrydermulighederne.

Kør ikke sømmene tæt på kanten af arbejdsoverfladen. Arbejdsemnet kan muligvis splittes, og sømmet kan flyve ud eller rikoettere og ramme nogen.

Brug aldrig en del af værktøjet (f.eks. hættten eller kroppen) som en hammer. Værktøjet bliver muligvis aktiveret eller beskadiget og resulterer i usikre forhold.



Hold hænder og andre kropsdele væk fra området vist i cirklen for at undgå mulige skader under betjening.



Brug ikke værktøjet uden en Fareetiket. Hvis etiketten mangler, er beskadiget eller ulæselig, bedes du kontakte din SENCO-repræsentant for at få en ny gratis.

DK

SIKKERHEDSADVARSLER

ADVARSEL Brug af Værktøj



Læs og forstå værktøjsetiketter og manualer. Manglende overholdelse af advarsler kan resultere i DØD eller ALVORLIG SKADE.



Operatører og andre i arbejdsområdet SKAL bære sikkerhedsbriller med sidebeskyttelse.



Hold fingrene VÆK fra aftrækkeren, når du ikke skyder søm for at undgå utilsigtet affyring. Valg af udløsningsmetode er vigtig. Se side 173 for udløsningsmuligheder.
Peg aldrig værktøjet mod dig selv eller andre i arbejdsområdet.
Peg altid værktøjet væk, når du indsætter batteriet.
Du må ikke ændre eller fjerne aftrækkeren eller sikringen.

Værktøjer bør ikke modificeres uden skriftlig godkendelse fra producenten.

Brug klemmer eller andre praktiske måder til at fastgøre arbejdsemnet til en stabil platform. At holde emnet i hånden eller mod din krop er ustabil og kan føre til tab af kontrol.

Brug af Batteri

DK



YDERLIGERE SIKKERHEDSREGLER FOR OPLADER & BATTERIPATRON GEM DISSE INSTRUKTIONER



Denne manual indeholder vigtige sikkerheds- og betjeningsinstruktioner for SENCO-batterioplader VB0192 (EU) og VB0198 (UK).

Før du bruger SENCO-batterioplader VB0192 (EU) og VB0198 (UK), bør du læse alle instruktionerne og advarselsmarkeringer på (1) batterioplader, og (2) batteri.



Udsæt ikke opladeren for vand, regn eller sne.
Brug indendørs.



Brug af tilbehør, der ikke er anbefalet eller solgt af producenten af batteriopladeren, kan resultere i brand, elektriske stød eller personskaade.

For at reducere risikoen for skade til det elektriske stik og ledningen, bør du trække fra stikket i stedet for på ledningen, når du frakobler opladeren.

Sørg for, at ledningen placeret, hvor man ikke nemt træder på den, falder over den eller på anden måde kan komme til skade.

SIKKERHEDSADVARSLER FOR OPLADER OG BATTERI

Længde på Ledning (Fod)			
25	50	100	150
16	16	16	14
AWG Størrelse af Ledning			
Largo del Cable (m [pies])			
7.5	15	30	45
16	16	16	14
Calibre AWG del Cable			
Longueur du Cordon (en m)			
7.5	15	30	45
16	16	16	14
Taille AWG du Cordon			

ANBEFALET MINIMUM AWG-STØRRELSE FOR FORLÆNGERLEDNINGER TIL BATTERIOPLADERE

En forlængerledning bør ikke bruges, medmindre det er absolut nødvendigt. Ukorrekt brug af forlængerledning kan resultere i brand og elektrisk stød.

Hvis forlængerledning skal bruges, skal du sørge for:

- At udtagene på forlængerledningen er samme antal, størrelse og form som dem på opladerens stik;
- At forlængerledningen er korrekt tilsluttet og i god elektrisk tilstand; og
- At størrelsen på ledningen er mindst så stor som den, der er specificeret i tabellen.

Brug ikke opladeren med en beskadiget ledning eller stik. Hvis beskadiget skal den erstattes øjeblikkeligt af en kvalificeret serviceperson.

Brug ikke opladeren, hvis den har modtaget et hårdt slag, været tabt eller på anden vis beskadiget; tag den til et SENCO autoriseret servicecenter.

Skil ikke opladeren eller batteripatronen ad; tag den til et SENCO autoriseret servicecenter, når vedligeholdelse eller reparation kræves. Forkert montering kan medføre risiko for elektrisk stød eller brand.

For at reducere risikoen for elektrisk stød skal du tage opladeren ud af stikkontakten, inden du forsøger at foretage vedligeholdelse eller rengøring.



Oplad ikke batteripatron, når temperaturen er UNDER 5°C (32°F) eller OVER 40°C (104°F).

DK

Forsøg ikke at bruge en step-up transformer, en motorgenerator eller et DC-strømskik. Genoplad ikke ikke-genopladelige batterier.

Lad ikke noget dække eller tilstoppe opladerventilationen.

Opbevar ikke værktøjet eller batteripatronen på steder, hvor temperaturen kan nå eller overstige 45°C (113°F).

Opbevar batteripakker 30-50% opladet. Oplad batteripakken hver 6. måned.

Brænd ikke batteripatronen, selvom den er alvorligt beskadiget eller er helt udslidt. Batteripatronen kan eksplodere, hvis udsat for ild.

Forsøg aldrig at forbinde to (2) opladere sammen.

ADVARSEL:

For at reducere risikoen for brand, personskade og produktskade på grund af kortslutning bør du aldrig udsætte dit værktøj, batteripakken eller opladeren for væske eller tillade, at væske trænger ind.

Ætsende eller ledende væsker, såsom havvand, visse industrielle kemikalier og produkter, der indeholder blegemiddel osv., kan forårsage kortslutning.

Dette produkt er ikke egnet til brug af unge børn eller svagelige personer, medmindre de er tilstrækkeligt under opsyn af en ansvarlig person for at sikre, at de ikke leger med produktet.

Produktet er ikke egnet til brug af personer (herunder børn) med nedsatte fysiske, sensoriske eller mentale evner eller mangel på erfaring og viden, medmindre de er under opsyn eller har fået instruktion om brug af produktet af en person, der er ansvarlig for deres sikkerhed. Børn skal være under opsyn for at sikre, at de ikke leger med produktet.

For mere information, sikkerhedstræning, materialer og programmer, bedes du besøge hjemmesiden www.senco.eu

DK

Funktionsbeskrivelse

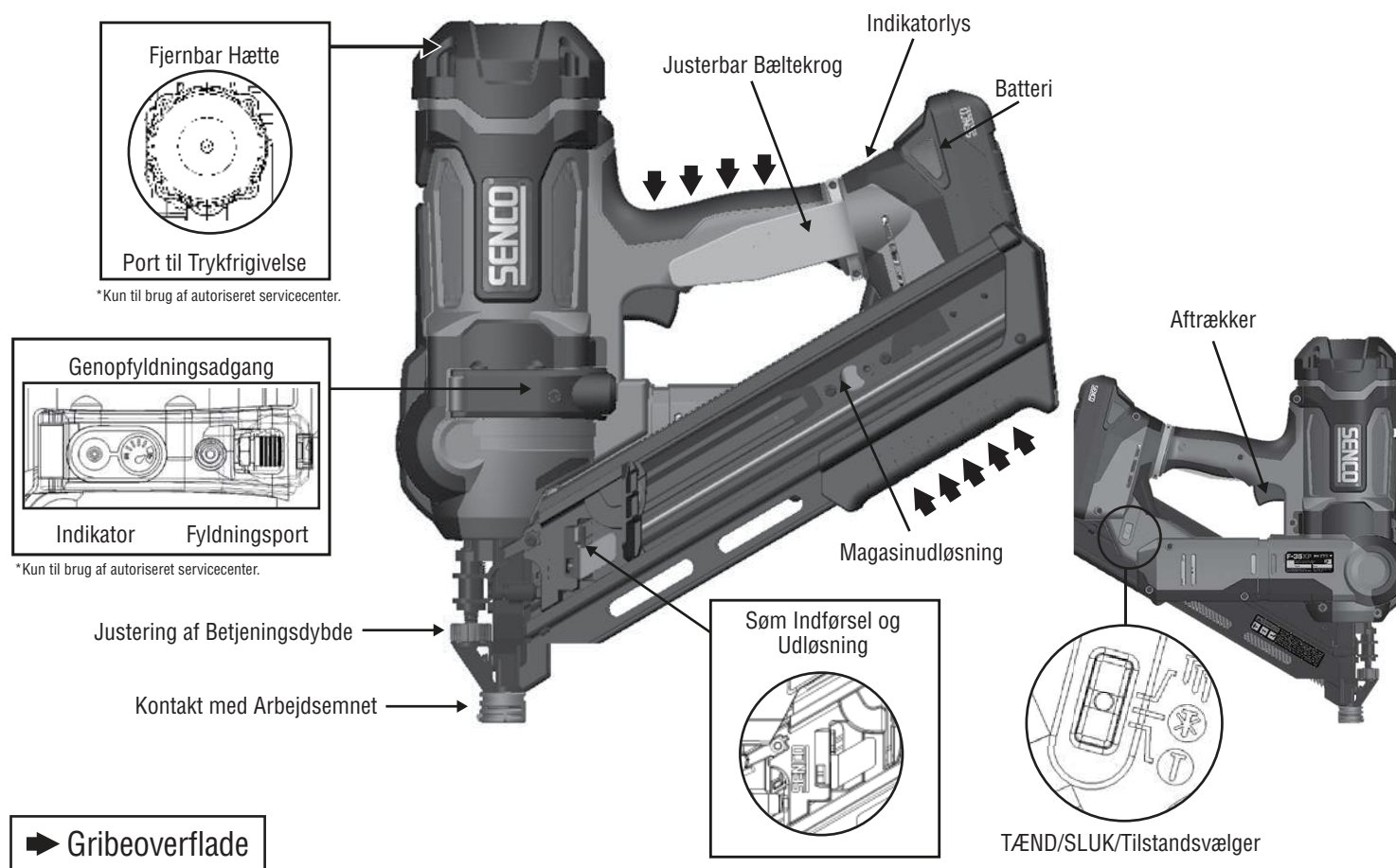

BETJENING AF VÆRKTØJET

LADNING AF VÆRKTØJET:

Indsæt sømstrimlen bag på magasinet.

- Brug kun ægte SENCO-søm (se Specifikationer for Søm)
- Lad ikke under kontakt med arbejdsemne (sikringselement) eller med aftrækkeren trykket ned. Træk skyderen tilbage.

AFLADNING AF VÆRKTØJET:

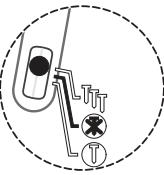
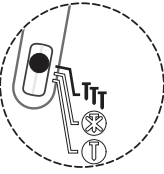
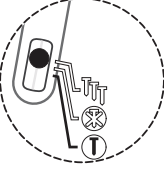
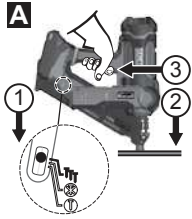
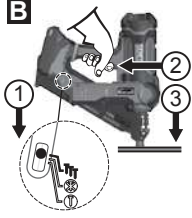
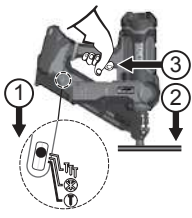

Tryk på knappen på skyderen for at frigive skyderen fra strimlen. Træk sømstrimlen ud og forbi pladesømsholderen.

Betjening af Værktøjet

Læs afsnittet "Sikkerhedsadvarsler," før du bruger værktøjet.	
For at få de bedste resultater skal du oplade et nyt batteri inden brug. (se "Sådan oplades batteriet" på side 176).	
Indikator LED TÆNDT-Blinker 	Værktøjet skal være slukket, når det ikke bruges. Hold Vælgerknappen nede i 1 sekund for at slukke værktøjet. Hvis det holdes tændt, vil det automatisk slukke efter 60 minutter.
Alle Fusionsværktøjer er udstyret med selektiv aktivering-sudløsning. Dette gør brugeren i stand til at vælge mellem følgende former for aktivering:	
Indikator LED TÆNDT-Blinker 	Kontaktaktivering At trykke på siden af vælger-knappen mod TT -symbolet (som vist) i 0,5 sek. vil tænde for værktøjet i kontaktaktiveringstilstand. Dette angives af det blinkende, grønne LED-lys på knappen.
Indikator LED TÆNDT-Solid 	Sekventiel At trykke på siden af vælger-knappen mod T -symbol (som vist) i 0,5 sek. vil tænde for værktøjet i sekventieltilstand. Dette angives af det solide, grønne LED-lys på knappen.
I "kontaktaktiverings"-tilstand kan søm affyres på to måder:	
A 	Den første måde: <ol style="list-style-type: none"> 1. Tryk på TT-siden af vælger-knappen i 0,5 sekunder. Dette vil blive angivet af en blinkende, grønne LED på vælgerknappen. 2. Tryk kontaktelementet (sikring) mod arbejdsoverfladen. 3. Tryk på aftrækkeren og sømnet affyres.
B 	Den anden måde: <ol style="list-style-type: none"> 1. Tryk på TT siden af knappen i 0,5 sek. Under. Dette vil angives af den blinkende, grønne LED på vælgerknappen. 2. Tryk på aftrækkeren. 3. Tryk kontaktelementet mod arbejdsoverfladen og affyr et søm. Denne betjeningsstilstand foretrækkes, når du har brug for, hurtig placering af søm.
I "sekventielaktiverings"-tilstand, kan søm kun affyres på én måde: 	<ol style="list-style-type: none"> 1. Tryk på T-siden af vælgerkontakten i 0,5 sekunder. Dette vil angives af den solide, grønne LED på vælgerknappen. 2. Positionér kontaktelementet (sikring) mod arbejdsoverfladen og hold sikringen nede. 3. Tryk på aftrækkeren for at tænde motoren og affyre ét søm. Denne betjeningsstilstand er god, når du har brug for præcis placering af søm.

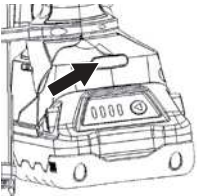

DK

BETJENING AF VÆRKTØJET

	<p>Fusionssømpistol kan detektere et sømstop og repositionere affyringsvejen. Advarselsindikatoren vil blinke, og værktøjet vil forsøge at gendanne.</p>	<p>Batteriets lave tilstand registreres først af batteriet. Når batteriet registrerer en lavspændingstilstand, slukkes værktøjet. Genoplad batteriet, eller udskift det med et fuldt opladet batteri for at fortsætte.</p>
	<p>Dette værktøj er udstyret med et Indikatorlys med TÆNDT/SLUKKET/TILSTAND- knap. Se side 173 for detaljerede instruktioner. Bemærk: Når værktøjet er i sekventiel-tilstand, kan et søm ikke affyres ved at trykke på aftrækkeren, før du aktiverer kontaktelelementet. Hvis kontaktelelementet er aktiveret i mere end 5 sekunder, skal Kontaktelelementet frigøres for at starte igen. Når værktøjet er i kontaktaktiverings tilstand, og hvis operatøren holder aftrækkeren nede i mere end 3 sek. vil lyset gå ud, og aftrækkeren skal frigives for at genstarte. Vælg ikke kontaktaktiveringstilstand, når du arbejder på, stilladser, stiger eller platforme, hvor du måske skal skifte position. Vælg sekventiel, sluk eller frakobl batteri for at reducere potentialet for skade på dig selv eller andre.</p>	<p>Isætning af et fuldt afladet batteri kan medføre, at det røde lys forbliver tændt i 10 sekunder. Hvis den afladede batterispænding er lavere end 12,5 volt, kan værktøjet ikke få strøm, og der vises ikke noget lys. Udskift med et fuldt opladet batteri. Da batteriets energi er opbrugt, kan værktøjet muligvis affyre et sidste søm, og det røde lys vil derefter forblive tændt i 10 sekunder. Udskift med et fuldt opladet batteri. Under vedvarende brug registrerer værktøjet muligvis først lavspændingstilstanden. Udskift med et fuldt opladet batteri. Hvis der er behov for vedligeholdelse, skal du kigge efter et problem som f.eks. et løst batteri, tab af ladetryk eller ødelagte komponenter. Se Fejlfindingsvejledningen i manualen for at hjælpe med at diagnosticere problemet.</p>
 <p>Solidt Grønt Lys Angiver om værktøjet får strøm og er klar til at køre. Dette lys forbliver tændt i 10 sekunder, efter at der er trykket på tilstandsknappen. Efter denne tid slukkes lyset, men værktøjet er stadig klar til at køre. Aktivering af aftrækkeren eller kontaktelelementet vil tænde dette lys. Hvis lyset ikke tænder, kontrollér om aftrækkeren eller kontaktelelementet kan bevæges frit og ikke er i aktiveret tilstand.</p> <p>Solidt Rødt Light Angiver, at værktøjet har registreret, at der er lav batteritilstand, eller at der kræves vedligeholdelse.</p>	<p>Dette værktøj er udstyret med et lys til flere formål på værktøjs-håndtaget. Lyset vil angive, om den elektriske enhed får strøm.</p>	<p>Langsomt, Svinende Rødt Lys Angiver, at værktøjet har registreret en intern høj temperatur. Vedvarende brug med høj hastighed kan forårsage en høj temperaturtilstand. Udsættelse af værktøjet for vedvarende høj temperatur (tag, køretøjsinteriør) kan også øge den interne temperatur. Reducér hastigheden, eller flyt værktøjet til et køligere sted. Reduktion af varme fører til længere levetid for værktøjet. En hviletid på cirka 5 minutters vil slukke lyset ved høj temperatur. Der kræves ca. 30 minutter for at bringe værktøjet tilbage til stuetemperatur efter en indikation af høj temperatur. Bemærk – at fjerne batteriet vil ikke nulstille.</p>
		<p>Blinkende Rødt Lys Indikerer et sømstop. Værktøjet registrerer et sømstop, der normalt skyldes et deformert søm, der er klemt fast i affyringsvejen. Fjern batteriet fra værktøjet, sæt batteriet i igen, og tænd værktøjet. Hvis værktøjet ikke vender tilbage til normal drift, bedes du gå til næste trin. FJERN BATTERIET Aflad alle resterende søm i magasinet. Sørg for, at ethvert løst søm fra strimlen også fjernes. Fjern magasinet med den medfølgende unbrakonøgle. 3 bolte holder magasinet på plads. Husk, at de tre bolte ikke behøver at fjernes helt. Magasinet og bagpladen afslører normalt det fastklemte søm. Fjern forsigtigt det fastklemte søm. Saml magasinet igen, og stram de tre løsnede bolte. Sæt det opladede batteri på værktøjet. Lad magasinet med søm. Fortsæt med normal brug. Hvis det fastklemte søm ikke kan fjernes, skal du returnere værktøjet til et autoriseret servicecenter, hvor det beskadigede søm kan fjernes. Husk, at Fusion-værktøjet til enhver tid indeholder tryklufft, selv når batteriet tages ud.</p>

DK

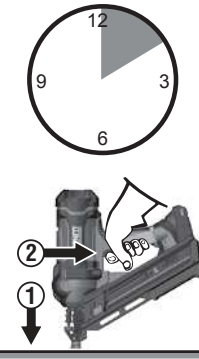
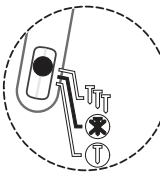
BETJENING AF VÆRKTØJET

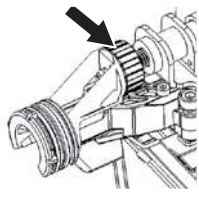
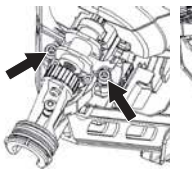
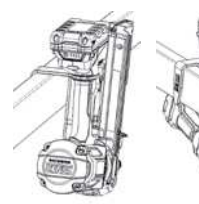
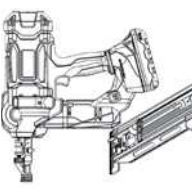
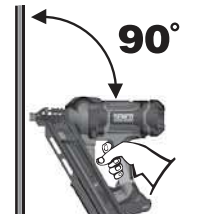
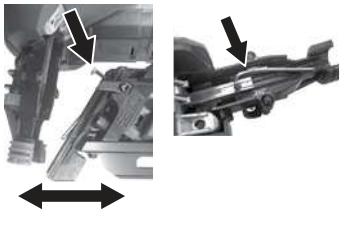



	<p>Dette værktøj er udstyret med en elektronisk "Time-Out" funktion. Dette værktøj vil midlertidigt deaktivere under følgende betingelser:</p> <ol style="list-style-type: none"> 1. Kontaktelementet er trykket ned mod arbejdsområdet, men aftrækkeren er ikke trykket ned inden for cirka 5 sekunder. 2. Aftrækkeren er trykket ned, men kontaktelementet er ikke trykket ned inden for cirka 3 sekunder. (Kun kontaktaktiveringstilstand.) <ul style="list-style-type: none"> • Slip blot aftrækkeren, og slip kontaktelementet for at vende tilbage til normal betjening. 	<p>Indikator LED TÆNDT-Blinker</p> 	<p>Sluk altid for værktøjet før opbevaring. Som en ekstra funktion, vil værktøjet automatisk Slukke 60 minutter efter sidste aktivering. Når et søm sidder fast, vil det røde lys ved håndtaget blinke. Værktøjet vil forsøge at gendanne. Hvis sømstopet er svært, vil bladet låse på plads, og det røde, blinkende lys går ikke væk. Kontakt et autoriseret servicecenter.</p>
	<p>Værktøjet er udstyret med en Fastgørelses-lockout. Værktøjet Vil ikke affyre de sidste 3-5 elementer. Denne funktion forhindrer unødvendigt slid på værktøjet. Når værktøjet låser, skal du lægge en ekstra strimmel i og fortsætte.</p>		<p>Skulle der forekomme mindre sømstop: Sluk værktøjet ved at trykke ned på vælgerknappen mod tilstandssymbolet i cirka 1 sekund, og fjern batteriet. Fjern sømmet fra magasinet Bær sikkerhedsbriller, når du fjerner magasinet.</p>
	<p>Dette værktøj er udstyret med dybdejustering. At dreje skiven til højre vil sænke sømmet, at dreje skiven til venstre vil holde sømmet oppe. Kør et søm ind i et stykke træ for at teste dybden. At dreje skiven i retningen vist på billedet vil resultere i, at sømmet køres dybere ned i træet.</p>		<p>Løse føringslegeme skruer (2) og magasin skrue(1). De tre skrue skal ikke fjernes fuldstændigt.</p>
	<p>Dette værktøj er udstyret med en justerbar 6-position bæltkrog til højre- og venstrehåandede operatører. Krogen vil sikkert understøtte værktøjet ved brug af bjælker.</p>		<p>Peg værktøjets næse væk fra dig selv og andre. Separér magasin fra værktøjet. Skub ikke hårdt på affyringsvejen eller brug en hammer til at slå på affyringsvejen, når den er synlig.</p>
	<p>Når det er muligt, bør du holde værktøjet ved en ret vinkel for at arbejde med overfladen.</p>		<p>Fjern Fastklemtesøm med en tang eller skruetrækker. Fastgør magasinet og stram skrueerne.</p>
<p>Husk! Fusionsværktøjet er opladet Med trykluft i et fabriksforseglet kammer. Manipulér ikke med affyringskonstruktionen.</p>			

DK

Batteriopladning

1. Placér batteripakken i opladeren.
2. Justér batteripakken med rillen i opladeren.
3. Tryk ned på batteripakken for at sikre, at kontakterne på batteripakken engagerer korrekt med kontakterne i opladeren. Når den er forbundet korrekt, vil det røde lys tændes. Et rødt blinkende lys indikerer hurtig opladningstilstand.
4. Blinkende rødt og grønt lys indikerer en defekt batteripakke. Returnér batteripakken til dit nærmeste SENCO autoriserede service-center til inspektion eller udskiftning.
5. Solidt rødt lys indikerer, at batterier oplader.
6. Når din batteripakke er 80% opladet, vil det røde lyse blive tændt, og det grønne lys vil blinke. Når batteripakken er fuldt opladet, vil det røde lys blive slukket, og det grønne lys vil blive tændt.
7. Efter normal brug kræves 1 times opladningstid for fuld opladning. En maksimal opladningstid på 1 time eller mindre kræves for at genoplade en helt afladet batteripakke.
8. Batteripakken vil blive en smule varm at røre ved, mens den oplader. Dette er normalt og indikerer ikke et problem.

Batteripakken huser 4 farvede LED-lys. Disse LED'er indikerer opladningstilstanden og mulige problemer inde i batteripakken.

Tilstand	Batteripakke Indsat?	 Tænd-knap	 Oplader/Fuld	Stand	 Evaluer	 Midlertidig Forsinkelse	 Fejl
Standby/Tænd-knap	Nej	Svinder	x	x	x	x	x
Standby Fuld	Ja	Svinder	Svinder	Klar til Brug	x	x	x
Oplader	Ja	Solid Grøn	Blinker Grøn	<80%	x	x	x
Fuldt Opladet	Ja	Falmende Grøn	Falmende Grøn	100%	x	x	x
DK Evaluerer	Ja	Solid Grøn	x	Måler	Blinker Orange	x	x
*Midlertidig Forsinkelse	Ja	Solid Grøn	x	Varm/Kold	x	Blinker Orange	x
Defekt	Ja	Solid Grøn	x	Beskadiget	x	x	Solid Rød

Figur 2 – Lys for Batteriladningsniveauer

Tryk på den hævede røde knap på batteripakken for at kontrollere opladningen:

- Rød Blinker = 0-15% Opladet
- Rød Tændt = 16-25% Opladet
- Rød og Orange Tændt = 26-50% Opladet
- Rød, Orange og Grøn Tændt = 51-75% Opladet
- Alle Tændt = 76-100% Opladet

Tips til at opretholde den maksimale batterilevetid:

- Oplad batteripakken, før den er helt afladet.
- Stop altid værktøjsfunktionen, og oplad batteriet, når du bemærker, at værktøjet har mindre kraft.
- Genoplad aldrig et fuldt opladet batteri.
- Overopladning forkorter batteriets levetid.

OPLADERSYMBOLER

SYMBOL	SIGNAL
	Dobbeltisoleret Klasse II
	FORSIGTIG: Højspænding
	Sikring med Tidsforsinkelse

BATTERIOPLADNING



BATTERIBORTSKAFFELSE

- Bortskaf ikke elektrisk værktøj, batterier/genopladelige batterier sammen med husholdningsaffald.
- Elektrisk værktøj og batterier, der har nået enden af deres liv must skal samles separat og returneres til et miljømæssigt passende genbrugsanlæg.
- Kontakt din lokale myndighed eller forhandler for genbrugsråd og indsamlingssteder.

BATTERITRANSPORT

- Sørg for, at batterikontaktterminaler er beskyttede og isolerede for at forhindre kortslutning.
- Sørg for, at batteripakken er sikret mod bevægelse i emballagen.
- Transportér IKKE batterier, der er revnede eller lækker.

Vedligeholdelse

Læs afsnittet "Sikkerhedsadvarsler" før du vedligeholder værktøjet.

1. Med batteriet fjernet skal du foretage daglige inspektioner for at sørge for, at næsestykket og aftrækkeren frit kan bevæges. Brug ikke værktøjet, hvis aftrækkeren eller næsestykket sidder fast eller binder.
2. Smøring af indsættelsessystem er ikke nødvendigt. SMØR IKKE.
3. Tør værktøjet af dagligt og undersøg for slid, især hovedet og næsestykket. Erstat hvis nødvendigt



Reparationer ud over de her beskrevne skal kun udføres af uddannet, kvalificeret personale.

Tilbehør

SESCO tilbyder en fuld serie af tilbehør til dine SESCO-værktøjer, herunder:

- Batteri
- Bæltékrog
- Batterioplader
- Opbevaringstaske
- Sikkerhedsbriller
- Forlænger Magasin

For mere information eller et komplet illustreret katalog over SESCO-tilbehør, bedes du spørge din repræsentant.

DK

Specifikationer for Søm

34 Grader

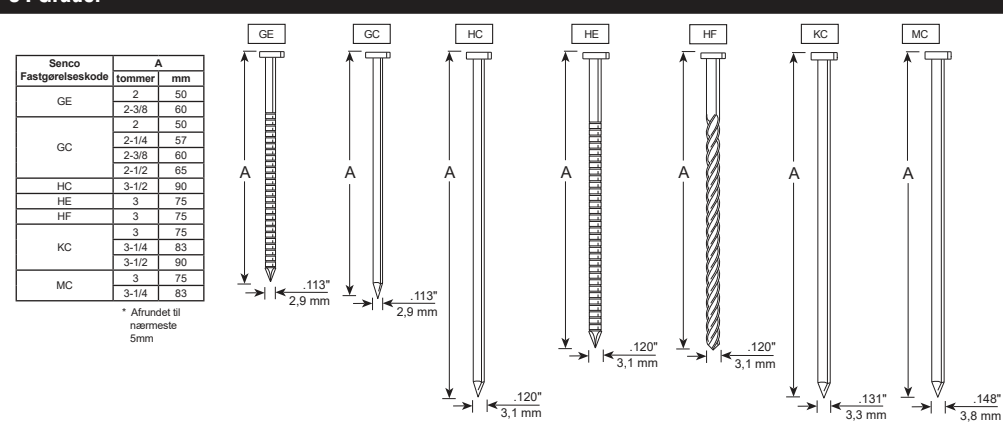

Technical Specifications

	34 Grader
Spænding	18 volt Li-ion - 3 Ahr
Vægt	4,5 kg (uden batteri)
Højde	36,6 cm
Længde	35,6 cm
Bredde	14 cm
Anbefalet Betjeningshastighed	500/t
Sømkapacitet	Enkelt Strimmel (40 Søm)
Sømrækkevidde	50 mm - 90 mm
Kollationsrækkevidde	34 Grader
Indikatorlys	Batteristand, værktøjstemperatur, vedligeholdelse, sidder fast
Genopladningstid	1 time maks., 30 minutter ved 75% kapacitet

Information om Støj/Vibration

Målt per EN60745-1: 2009 + A11: 2020 og EN60745-2-16: 2010	
Lydstyrkeniveau (usikkerhed K=3dBa)	L _w = 96.0 dB(A)
Lydtryksniveau (usikkerhed K=3dBa)	L _p = 85.0 dB(A)
Samlet vibrationsniveau (emission ah)	ah = 9.2 m/s ²
Samlet vibrationsniveau (usikkerhed K)	1.5 m/s ²

DK

Bemærkninger: Den angivne vibrationstotal er målt i overensstemmelse med en standard testmetode og kan bruges til at sammenligne et værktøj med et andet.

Den angivne samlede vibrationsværdi kan også bruges i en foreløbig vurdering af eksponeringen.

Advarsel: Vibrationsemissionen under faktisk brug af værktøjet kan afvige fra den angivne samlede værdi afhængigt af, hvordan værktøjet bruges.

Der skal identificeres sikkerhedsforanstaltninger for at beskytte operatøren, der er baseret på en estimering af eksponeringen under de faktiske brugsforhold (under hensyntagen til alle dele af driftscyklussen, f.eks. tidspunkterne, hvor værktøjet er slukket, og når det kører inaktiv og udløsertiden).

Fejlfinding

Problem/Symptom	Sandsynlig Årsag	Korrigerende Handling
At trykke på tilstandsskifte resulterer ikke i grønt lys.	Tjek batteri.	Fjern og sæt i igen.
	PCB er ikke aktiveret.	Tryk på aftrækkeren én gang for at aktivere. Vælg tilstandsvælger.
	Elektroniske komponenter beskadigede	Returnér til et autoriseret servicecenter.
Rødt lys tændt.	Lavt batteriniveau.	Genoplad eller udskift batteri. Tjek batteriets forbindelse.
	Vedligeholdelse kræves.	Er værktøjet godt? Hvis ikke, kan du Returnere det til servicecenteret til tryktjek.

FEJLFINDING

Rødt lys blinker.	Sømmet sidder fast.	Værktøjet vil forsøge at gendanne.
		Kørte fastgørelsen ok?
		Fjern Batteri
		Tjek om et søm blokerer næste søm.
		Undersøg magasinet for bøjedede søm.
	Fjern magasinet og undersøg føringslegemet.	
	Værktøjet fungerer ikke.	Returnér til servicecenter til reparation.
Bemærk: hvis værktøjet sidder fast, og mekanismen starter en automatisk gendannelse, kommer der muligvis en serie af klik fra værktøjet, mens den repositionerer sig. Dette er normal.		
Det røde lys svinder hver 1,4 sekund.	Høj intern temperatur.	Lad værktøjet køle ned i 15 minutter. Værktøjet vil være kølet helt ned på 30 minutter.
Værktøjet vil ikke starte eller kører langsomt.	Batteriet er afladet eller har en død celle.	Udskift eller genoplad batteriet.
	Kontaktelementet sidder fast.	Fjern batteri og undersøg at kontaktelementet kan bevæge sig frit.
	Kontaktelement eller knapper er beskadigede	Returnér værktøjet til autoriseret SENCO-servicerepræsentant.
Værktøjet kører ikke sømmet til den ønskede dybde.	Forkert dybdeindstilling.	Henvis til betjeningsvejledningen for korrekte justeringer.
	Værktøjet er ikke presset hårdt nok mod arbejdsemnet.	Hold værktøjet godt fast, når du bruger sømmet.
	Brugen er for streng.	Henvis til betjeningsvejledningen for korrekt brug.
	Tryktab.	Returnér værktøjet til autoriseret SENCO-servicerepræsentant.
Værktøjet kører, men vil ikke køre sømmet.	Batteriet er afladet eller har en død celle.	Genoplad eller udskift med friske batterier.
	Søm sidder fast i føringslegemet.	Henvis til betjeningsvejledningen for Instruktioner for rydning af elementer, der sidder fast.
	Mekanisme kræver reparation.	Returnér værktøjet til autoriseret SENCO-servicerepræsentant.
	Værktøjet er overophedet.	Lad værktøjet køle ned og indsæt nyt batteri.
	Affyringsspidsen ikke placeret over sømmet.	Oplad batteriet og tillad værktøjet automatisk at trække affyringsvejen tilbage.
Dårlig ladning/ tilstoppet værktøj	Ophobning af snavs i mekanisme.	Rengør, værktøj og magasin eller installér Delsæt.
	Spidsen ikke placeret over sømmet.	
Ødelagt eller slidt affyringsvej.		Returnér værktøjet til autoriseret SENCO-servicerepræsentant.
Værktøjet returnerer ikke helt.	Svagt batteri.	Genoplad batteri og tillad værktøjet automatisk at trække affyringsvejen tilbage.

DK

Sørg for, at din Trådløse Sømpistol varer længe

Velkommen til SENCOs produktfamilie. SENCO bringer 50 års engagement til vores kunder og til elfastgørelsessystemer. Vi dedikerer os til at gøre alt for, at dine værktøjer lever op til deres bedste, og vi forstår at sørge for, at dine værktøjer varer længe, er vigtigt. Her er nogle betjenings- og servicetips:

- Start med fuldt opladede batterier i begyndelsen af hver arbejdsdag.
- Sæt affyringsdybden på dit SENCO-værktøj, så sømmet ikke bliver kørt for hårdt.
- For at maksimere dit batteris levetid, bør du følge opbevarings- og opladningsanbefalingerne i denne manual.
- Hold din Trådløse Sømpistol så ren og fri af snavs som muligt.
- Vedligehold dit SENCO-værktøj med jævne mellemrum for at sikre, at dit værktøj er produktivt og hjælper dig med at tjene penge på dit arbejde. Se vejledningen nedenfor for anbefalede serviceintervaller.

Hvis din Trådløse Sømpistol har brug for vedligeholdelse, er dedikerede SENCO-serviceforhandlere tilgængelige for dig. For den nærmeste placering, bedes du besøge SENCOs hjemmeside (www.senco-emea.com).

Anbefalede tjenester inkluderer

- Tjek af Elektrisk System
- Tjek af Indsættelsessystem
- Tjek af Affyringsvej
- Tilføj Fedt til Stempel og Affyringsvej

DK



Содержание

Условные Обозначения	182
Общее Описание	183
Общие Предупреждения Безопасности	183
Безопасность На Рабочем Месте	183
Электробезопасность	183
Личная безопасность	183
Использование и уход за электроинструментом	183
Использование И Уход За Батареей	184
Обслуживание	184
Предупреждения По Технике Безопасности	184
Дополнительные Предупреждения По Технике Безопасности	185
Использование Инструмента	186
Использование Батарей	186
Описание функций	188
Работа С Инструментом	189
Зарядка Батарей	192
Символы Зарядного Устройства	193
Утилизация батарей	193
Транспортировка батарей	193
Обслуживание	193
Аксессуары	193
Спецификации крепежей	194
Технические Спецификации	194
Информация О Шуме / Вибрации	194
Устранение Проблем	195
Декларация соответствия	391
Ограниченная гарантия	393









RU

УСЛОВНЫЕ ОБОЗНАЧЕНИЯ

Следующие условные обозначения и их значения предназначены для объяснения уровней риска, связанного с работой инструмента.

ОБОЗНАЧЕНИЕ	СИГНАЛ	ЗНАЧЕНИЕ
	ОПАСНОСТЬ:	Указывает на опасную ситуацию, которая, если ее не избежать, приведет к смерти или серьезным травмам.
	ПРЕДУПРЕЖДЕНИЕ:	Указывает на опасную ситуацию, которая, если ее не предотвратить, может привести к смерти или серьезным травмам.
	ОСТОРОЖНО:	Указывает на опасную ситуацию, которая, если ее не предотвратить, может привести к легкой травме или к травме средней тяжести.
	К СВЕДЕНИЮ:	(Без символа опасности) указывает на информацию, которая считается важной, но не связанной с потенциальной травмой (например, с материальным ущербом).

На данном изделии могут быть нанесены некоторые из следующих символов. Пожалуйста, изучите их и запомните их значение. Правильная интерпретация этих символов позволит вам работать комфортно и безопасно.

СИМВОЛ	НАЗВАНИЕ	ОБОЗНАЧЕНИЕ/ПОЯСНЕНИЕ
	Предупреждение безопасности	Указывает на потенциальную опасность получения травм.
	Прочтите руководство	Чтобы снизить риск получения травм, пользователь должен прочитать и понять руководство перед использованием данного продукта.
	Защита глаз	Всегда надевайте защитные очки с боковыми щитками, определенными в соответствии с EN 166.
		Не кладите палец на спусковой крючок при поднятии инструмента, перемещении или ходьбе, так как палец на спусковом крючке может привести к случайному срабатыванию. Всегда проверяйте перед использованием инструменты с селективным приводом, для правильного выбора режима. Этот инструмент имеет селективный привод для прерывания контакта, либо непрерывный режим, выбираемый с помощью селекторов запуска, либо же оснащается контактным приводом непрерывного приведения в действие и помечен подобным символом. При использовании инструмента в режиме выборочного приведения в действие убедитесь, что он находится в правильном положении. Будьте осторожны при смене места положения.
	Не смазывать маслом	Смазка не требуется.
	Повышенная влажность	Не подвергайте воздействию дождя и не используйте во влажных местах.
	Утилизация	Этот продукт использует литий-ионные аккумуляторы. Местные или федеральные законы могут запрещать выбрасывать батарейки в обычный мусор. Обратитесь в органы управления за информацией о вариантах переработки и утилизации отходов.
V	Напряжение	Вольтаж
	Постоянный ток	Тип или характеристика тока

RU



Общее Описание

Ручноприводный инструмент силового крепежа, состоящий из пневматического силового агрегата, направляющего корпуса и магазина, в котором энергия линейным движением подается на заряженный крепеж, с целью приведения его в движение для загона в определенные материалы.

Общие Предупреждения Безопасности



ПРЕДУПРЕЖДЕНИЕ:

Прочитайте все предупреждения по технике безопасности и все инструкции. Несоблюдение всех перечисленных ниже инструкций может привести к поражению электрическим током, возгоранию и/или серьезным травмам.

Сохраните все предупреждения и инструкции для дальнейшего использования. Термин "электроинструмент" относится к (проводному) инструменту или аккумуляторному (беспроводному)

инструменту.

БЕЗОПАСНОСТЬ НА РАБОЧЕМ МЕСТЕ

1. Рабочее место должно быть чистым и хорошо освещенным. Загроможденные или темные участки приводят к несчастным случаям.
2. Не используйте электроинструмент во взрывоопасной среде, например, вблизи легковоспламеняющихся жидкостей, газов или пыли. Электроинструменты создают искры, которые могут воспламенить пыль или взрывоопасные пары.
3. Держите детей и случайных прохожих подальше во время работы. Отвлекающие факторы могут привести к потере контроля.

ЭЛЕКТРОБЕЗОПАСНОСТЬ

4. Штепсельные вилки должны соответствовать розеткам. Никогда не меняйте вилку на инструменте. Не используйте переходники для штепсельных вилок. Оригинальные вилки и соответствующие розетки уменьшат риск поражения электрическим током.
5. Избегайте контакта тела с заземленными поверхностями, такими как трубы, радиаторы, плиты и холодильники. Существует повышенный риск поражения электрическим током, если ваше тело заземлено или касается предмета заземления.
6. Не подвергайте электроинструменты воздействию дождя или влаги. Попадание воды увеличивает риск поражения электрическим током.
7. Никогда не используйте шнур для переноски или отсоединения электроинструмента. Держите шнур подальше от тепла, масла, острых краев или движущихся частей. Поврежденные или запутанные шнуры повышают риск поражения электрическим током.
8. При работе с электроинструментом на открытом воздухе используйте удлинитель, подходящий для наружных работ. Использование шнура, подходящего для наружных работ, снижает риск поражения электрическим током.
9. Если возникает необходимость работы в условиях повышенной влажности, используйте источник питания с защитой от остаточного тока (УЗО). Использование УЗО снижает риск поражения электрическим током.

RU

ЛИЧНАЯ БЕЗОПАСНОСТЬ

10. Будьте бдительны, следите за тем, что вы делаете. Не используйте электроинструмент, когда вы устали или находитесь под воздействием наркотиков, алкоголя или лекарств. Минутная невнимательность может привести к серьезным травмам.
11. Используйте средства индивидуальной защиты. Всегда надевайте защитные очки. Защитное снаряжение, такое как респиратор, противоскользящая защитная обувь, каска или защита от шума, используемое в соответствующих условиях, уменьшит риск получения травм.
12. Избегайте случайного запуска. Убедитесь, что инструмент выключен, прежде чем подключаться к сети и/или батарейному блоку, поднимать или переносить его. Перенос с пальцем на выключателе или подключение к сети с включенным выключателем приводит к несчастным случаям.
13. Перед включением инструмента снимите с него регулировочный ключ или гаечный ключ. Гаечный ключ или ключ, оставленный прикрепленным к вращающейся части электроинструмента, может привести к травмам.
14. Не переусердствуйте. Всегда поддерживайте правильную опору и равновесие. Это позволит вам устоять в неожиданных ситуациях.
15. Одевайтесь, как положено. Не носите свободную одежду или украшения. Держите волосы, одежду и перчатки подальше от движущихся частей инструмента. Свободная одежда, украшения или длинные волосы могут зацепиться за движущиеся части.
16. Если предусмотрено подключение пылеулавливающих и собирающих устройств, убедитесь, что они подключены правильно. Использование пылеулавливания может снизить опасность травм, связанных с пылью.
17. Не позволяйте вашему личному опыту, сделать вас самоуверенным и игнорировать принципы техники безопасности. Любое неосторожное действие может привести к серьезным травмам в считанные доли секунды.

ИСПОЛЬЗОВАНИЕ И УХОД ЗА ЭЛЕКТРОИНСТРУМЕНТОМ

18. Не прикладывайте силу к инструменту. Используйте правильный инструмент для проводимых работ. Правильный инструмент делает работу лучше, безопаснее и с оптимальной скоростью, для которой он был разработан.
19. Не используйте инструмент, при неработающем выключателе. Любой электроинструмент, с неисправным выключателем, опасен и должен быть немедленно отремонтирован.
20. Перед выполнением регулировок, заменой аксессуаров или хранением, отсоедините вилку от источника питания и/или аккумуляторную батарею от электроинструмента. Такие профилактические меры безопасности снижают риск случайного

ОБЩИЕ ПРЕДУПРЕЖДЕНИЯ ПО ТЕХНИКЕ БЕЗОПАСНОСТИ

запуска.

21. Храните электроинструменты в недоступном для детей месте и не позволяйте лицам, незнакомым с ними работать с электроинструментом. Электроинструмент может представлять опасность в руках неподготовленных пользователей.
22. Проверьте соосность и соединение движущихся частей, исправность деталей и все, что может повлиять на работу инструмента. Если инструмент поврежден, его необходимо починить. Плохое обслуживание – это причина несчастных случаев.
23. Держите режущие инструменты острыми и чистыми. Такие инструменты не слипаются и хорошо контролируются при работе.
24. Используйте инструмент и аксессуары в соответствии с настоящими инструкциями с учетом условий выполняемых работ. Использование электроинструмента для операций, отличных от предполагаемых, может привести к возникновению опасной ситуации.
25. Держите ручки и захватные поверхности сухими и чистыми от масла и жира. Скользкие ручки и захватные поверхности не позволяют безопасно обращаться с инструментом и контролировать его в неожиданных ситуациях.

ИСПОЛЬЗОВАНИЕ И УХОД ЗА БАТАРЕЕЙ

26. Используйте только то зарядное устройство, которое одобрено производителем. Зарядное устройство, подходящее для одного типа батарейного блока, может создать опасность возгорания при использовании с несовместимым батарейным блоком.
27. Используйте только специально предназначенные батарейные блоки. Другие аккумуляторы могут привести к травмам и возгоранию.
28. При хранении держите его батарею подальше от металлических предметов, таких как скрепки, монеты, ключи, гвозди, винты, которые могут соединить одну клемму с другой. Короткое замыкание клемм аккумулятора может привести к ожогам или пожару.
29. В случаях если жидкость вытекла из батареи; избегайте с ней контакта. Если жидкость попала на тело, промойте его водой, а если попадет в глаза, немедленно обратитесь за медицинской помощью. Жидкость, попавшая на кожу, может вызвать раздражение или ожоги.
30. Не используйте поврежденный или измененный аккумулятор. Поврежденные или модифицированные батареи могут вести себя непредсказуемо и привести к пожару, взрыву или риску получения травм.
31. Следуйте всем инструкциям по зарядке и не заряжайте аккумулятор или инструмент вне температурного диапазона, указанного в инструкции. Неправильная зарядка или зарядка при температурах, выходящих за пределы указанного диапазона, может привести к повреждению аккумулятора и увеличению риска возгорания.

ОБСЛУЖИВАНИЕ

RU

32. Обслуживайте инструмент только у квалифицированных специалистов, используя только оригинальные запасные части. Это обеспечит сохранность электроинструмента.
33. Никогда не ремонтируйте поврежденные аккумуляторные батареи. Ремонт аккумуляторных батарей должен выполняться только производителем или уполномоченными поставщиками услуг.

Предупреждения По Технике Безопасности

1. **Имейте в виду, что инструмент всегда может быть заряжен.** Неосторожное обращение может привести к неожиданному срабатыванию и травмам.
2. **Не направляйте инструмент на себя или кого-либо поблизости.** Неожиданное срабатывание приведет к вылету крепежа и к травме.
3. **Не приводите инструмент в действие до тех пор, пока он не будет плотно прижат к рабочей поверхности детали.** Если инструмент не соприкасается с заготовкой, крепежная деталь может отклониться в сторону и срекошетить от вашей цели.
4. **Отсоедините инструмент от источника питания, если крепежная деталь застряла в инструменте.** При извлечении заклинившего гвоздя инструмент может случайно включиться, если он подключен к розетке.
5. **Соблюдайте осторожность при извлечении заклинившего гвоздя.** Механизм может быть сжат, а крепеж может быть принудительно высвобожден при попытке высвободить заклинивший гвоздь.
6. **Не используйте этот инструмент для крепления электрических кабелей.** Он не предназначен для монтажа электрических кабелей и может повредить их изоляцию, что может привести к поражению электрическим током или пожару.
7. **Носите защитные наушники.** Воздействие сильного шума может привести к потере слуха.
8. **Во время работы держите электроинструмент за изолированные места захвата, на случай если крепеж пробьет скрытую в стене проводку.** Крепеж, попавший в провод находящийся под напряжением, может замкнуть электроразряд на открытые металлические части корпуса электроинструмента, что может привести к поражению работника электрическим током.
9. **Не используйте электроинструмент в местах, где температура воздуха может достигать 4°C (39,2°F) или превышать 40°C (105°F).**
10. **Короткое замыкание батареи может вызвать напряжение больше необходимого, перегрев, ожоги или поломку.**
 - Не прикасайтесь к клеммам и токопроводящим материалам.
 - Избегайте хранения батарейного картриджа в контейнере с другими металлическими предметами, такими как гвозди, монеты и т.д.
 - Не подвергайте аккумуляторный картридж воздействию воды или дождя.
11. Частая зарядка батареи может привести к перегреву зарядного устройства. Если вам нужно постоянно заряжать батарею, подождите около 15 минут, пока зарядное устройство остынет.

ПРЕДУПРЕЖДЕНИЯ ПО ТЕХНИКЕ БЕЗОПАСНОСТИ

Дополнительные Предупреждения По Технике Безопасности



Всегда надевайте защитные очки с боковыми щитками, указанные в соответствии с ANSI Z87. 1 CE EN166.

Убедитесь, что все в вашей рабочей зоне носят одинаковые защитные очки.



ОПАСНО:

Инструмент накачивает сжатый воздух в пневмокамеру. Перед любым обслуживанием или ремонтом обязательно стравите воздух.

Перед началом работ необходимо стравить сжатый воздух. Основные компоненты, такие как поршень/приводной узел, коробка передач, поршневой упор и направляющий корпус, являются частью приводного узла.

Преднамеренное вмешательство в приводной узел может привести к срабатыванию инструмента.

Любой ремонт или модернизация, требующие доступа к пневмокамере, могут быть выполнены авторизованным дилером Senco или сервисным центром.

Отсоедините батарею, когда:

- Вы не находитесь рядом с инструментом.
- Выполняется техническое обслуживание или ремонт
- При устранении заклинивания
- При переносе инструмента
- Происходит регулировка глубины вхождения

При отключенной батарее произведите ежедневный осмотр, для проверки свободного перемещения контактного элемента и триггера. Не используйте инструмент, если контактный элемент или спусковой крючок залипают или плохо двигаются.

Всегда снимайте палец со спускового крючка, когда прекращаете работу. Никогда не носите инструмент с пальцем на спусковом крючке или под ним. Иначе может произойти непроизвольное срабатывание инструмента, если спусковой крючок случайно будет нажат.

Загоняйте крепеж только в рабочую поверхность; никогда не пытайтесь загнать в материалы предметы, слишком твердые для них.

Не загоняйте один крепеж поверх другого или под слишком крутым углом; крепеж может срикошетить и попасть в человека поблизости.

При использовании инструмента следует соблюдать осторожность из-за возможности возникновения сильной отдачи. Если инструмент будет непроизвольно повторно контактировать с рабочей поверхностью после отдачи, это может вызвать случайное, нежелательное срабатывание. Поэтому, позвольте инструменту полностью отскочить от рабочей поверхности после загона крепежа, чтобы избежать такой ситуации. Не нажимайте контактный элемент заготовки к рабочей поверхности до тех пор, пока не потребуется следующий загон гвоздя.

Пожалуйста, ознакомьтесь с вариантами пуска.

Не загоняйте крепеж близко к краю рабочей поверхности. Заготовка, скорее всего, расколется, а крепеж может срикошетить и ударить кого-нибудь.

Никогда не используйте какую-либо часть инструмента (например, колпачок или основной корпус) в качестве молотка. Инструмент может активироваться или повредиться, что приведет к опасной ситуации.



Держите руки и другие части тела подальше от области, показанной в круге, чтобы избежать возможных травм во время работы.



Не используйте инструмент без этикетки предостережения. Если этикетка отсутствует, повреждена или нечитабельна, обратитесь к своему представителю Senco, чтобы бесплатно получить новую этикетку.

RU

ПРЕДУПРЕЖДЕНИЯ ПО ТЕХНИКЕ БЕЗОПАСНОСТИ

⚠ ПРЕДУПРЕЖДЕНИЕ: Использование Инструмента



Читайте и разбирайтесь в этикетках инструментов и руководстве пользователя. Несоблюдение предупреждений может привести к смерти или серьезным травмам.



Операторы и другие лица, находящиеся в рабочей зоне, должны носить защитные очки с боковыми щитками.



Держите пальцы подальше от спускового крючка, когда не активируете крепеж, чтобы избежать случайного выстрела.

Выбор метода пуска очень важен. Параметры пуска см. на стр. 189.

Никогда не направляйте инструмент на себя или других людей в рабочей зоне.

При подключении аккумулятора всегда направляйте инструмент в сторону.

Не меняйте и не снимайте спусковой крючок или предохранитель.

Инструменты не должны модифицироваться без письменного разрешения изготовителя.

Используйте зажимы или другие способы закрепления и поддержки заготовок на устойчивой платформе. Удержание рукой или прижатого к телу инструмента может привести к потере контроля.

Использование Батарей

RU



ДОПОЛНИТЕЛЬНЫЕ ПРАВИЛА БЕЗОПАСНОСТИ ДЛЯ ЗАРЯДНОГО УСТРОЙСТВА И БАТАРЕЙНОГО КАРТРИДЖА СОХРАНИТЕ ЭТИ ИНСТРУКЦИИ



Данное руководство содержит важные инструкции по технике безопасности и эксплуатации зарядных устройств Senco battery charger VB0192 (EU) и VB0198 (UK).

Перед использованием зарядного устройства Senco VB0192 (EC) и VB0198 (UK), прочитайте все инструкции и предупредительные надписи на (1) зарядном устройстве, и (2) батарее.



Не подвергайте зарядное устройство воздействию воды, дождя или снега.

Пользуйтесь им в помещении.



Использование насадки, не рекомендованной производителем зарядного устройства, приведет к пожару, поражению электрическим током или травмам.

Чтобы уменьшить риск повреждения электрической вилки или шнура, при отключении зарядного устройства тяните за вилку, а не за шнур.

Убедитесь, что шнур расположен так, чтобы на него не наступали, не спотыкались и не повредили его каким-либо иным способом.

ПРЕДУПРЕЖДЕНИЯ ПО БЕЗОПАСНОСТИ БАТАРЕЙ И ЗАРЯДНЫХ УСТРОЙСТВ

Длина шнура (в футах)			
25	50	100	150
16	16	16	14

Сечение провода			
Largo del Cable (m [pies])			
7.5	15	30	45
16	16	16	14

Calibre AWG del Cable			
Longueur du Cordon (en m)			
7.5	15	30	45
16	16	16	14

Taille AWG du Cordon			
----------------------	--	--	--

РЕКОМЕНДУЕМЫЙ МИНИМАЛЬНЫЙ РАЗМЕР AWG ДЛЯ УДЛИНИТЕЛЕЙ ЗАРЯДНЫХ УСТРОЙСТВ

Удлинитель не следует использовать без крайней необходимости. Неправильное использование удлинителя может привести к возгоранию и поражению электрическим током.

Если необходимо использовать удлинитель, убедитесь, что:

- Контакты на штекере удлинителя имеют такое же количество, размер и форму, как и контакты на штекере зарядного устройства.;
- Удлинитель правильно подключен и находится в хорошем состоянии;
- Размер сечения провода должен быть по крайней мере таким же или больше чем тот, что указан в таблице.

Не используйте зарядное устройство с поврежденным шнуром или вилкой. В случае повреждения немедленно замените его у квалифицированного специалиста.

Не используйте зарядное устройство, если оно получило резкий удар, упало или каким-либо иным образом повреждено; отнесите его в авторизованный сервисный центр Senco.

Не разбирайте зарядное устройство или аккумуляторный блок; отнесите его в авторизованный сервисный центр Senco, если требуется техническое обслуживание или ремонт. Неправильная сборка может привести к поражению электрическим током или возгоранию.

Чтобы снизить риск поражения электрическим током, отключите зарядное устройство от розетки, прежде чем приступить к техническому обслуживанию или чистке.



Не заряжайте аккумуляторный картридж при температуре ниже 5°C (32F) или выше 40°C (104F).

RU

Не пытайтесь использовать повышающий трансформатор, двигатель-генератор или розетку постоянного тока.

Не заряжайте перезаряжаемые батареи.

Не допускайте, чтобы что-либо закрывало или засоряло вентиляционные отверстия зарядного устройства.

Не храните инструмент и аккумуляторный картридж в местах, где температура воздуха может достигать или превышать 45°C (113 F).

Храните аккумуляторные батареи в заряженном состоянии на 30-50%. Заряжайте аккумулятор каждые шесть месяцев.

Не сжигайте аккумуляторный картридж, даже если он сильно поврежден или полностью изношен. Батарейный патрон может взорваться.

Никогда не пытайтесь соединить два (2) зарядных устройства вместе.

ПРЕДУПРЕЖДЕНИЕ:

Чтобы снизить риск пожара, травм и повреждения изделия из-за короткого замыкания, никогда не погружайте инструмент, аккумулятор или зарядное устройство в жидкость и не допускайте, чтобы жидкость попадала внутри них.

Коррозионные или проводящие жидкости, такие как морская вода, некоторые промышленные химикаты, отбеливатель или продукты, содержащие отбеливатель, и т.д., могут вызвать короткое замыкание.

Этот инструмент не предназначен для использования маленькими детьми или физически слабыми людьми, если они не находятся под надлежащим наблюдением ответственных лиц.

Данное устройство не предназначено для использования лицами (включая детей) с ограниченными физическими, сенсорными или умственными способностями, а также лицами, не имеющими опыта и знаний, за исключением случаев, когда они находятся под наблюдением или инструктируются относительно использования устройства лицом, ответственным за их безопасность. Необходимо следить за тем, чтобы дети не играли с прибором.

Для получения дополнительной информации, материалов и программ, а также обучению технике безопасности, посетите веб-сайт www.senco.eu

RU

Описание функций

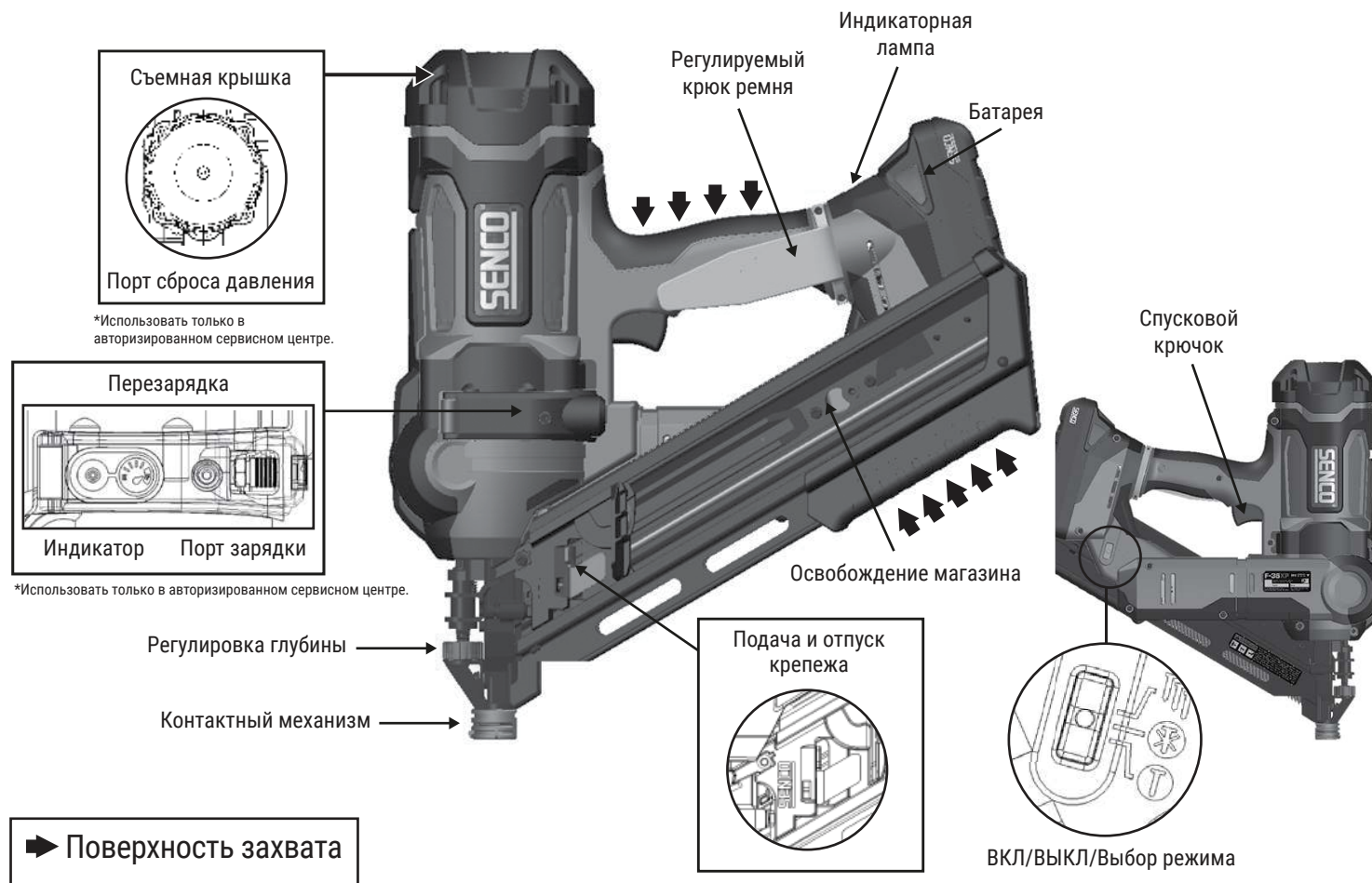

РАБОТА С ИНСТРУМЕНТОМ

ЗАРЯДКА ИНСТРУМЕНТА:

Вставьте ленту с гвоздями в заднюю часть магазина.

- Используйте только оригинальные крепежи SENCO (см. Технические характеристики крепежей).
- Не нагружайте заготовку контактным элементом (предохранительным элементом) или не нажимайте спусковой крючок. Потяните башмак фидера назад.

РАЗРЯДКА ИНСТРУМЕНТА:

Нажмите кнопку на башмаке фидера, чтобы высвободить сам фидер. Вытяните крепежную ленту через металлический фиксатор.



Работа С Инструментом

<p>Перед использованием инструмента прочтите раздел "предупреждения по технике безопасности".</p> <p>Для более продуктивной работы перед использованием зарядите новый аккумулятор (см. раздел "зарядка аккумулятора" на стр. 192).</p>			<p>Первый способ:</p> <ol style="list-style-type: none"> 1. Удерживайте кнопку TTT на селекторе 0,5 сек. Загорится мигающий зеленый светодиод на переключателе селектора. 2. Прижмите контактный элемент крепежа к рабочей поверхности. 3. Нажмите на спусковой крючок, и крепеж приведется в действие.
<p>Св. индикатор ВКЛ-Мигает</p>	<p>Инструмент должен быть выключен, когда он не используется. Удерживайте обе стороны переключателя в течение 1 секунды, чтобы выключить инструмент. Если оставить его включенным, инструмент автоматически выключится через 60 минут.</p>		
<p>Все инструменты оснащены системой селективного срабатывания. Это позволяет пользователю выбирать следующие режимы работы:</p>		<p>В "Последовательном режиме" гвозди загоняются только одним способом:</p>	
<p>Св. индикатор ВКЛ-Мигает</p>	<p>Контактное срабатывание</p> <p>Нажмите на боковую сторону переключателя в направлении символа TTT (как показано на рисунке). Удержание в течение 0,5 секунды переключит инструмент в режим контактного срабатывания. На это укажет мигающий зеленый светодиод селектора.</p>		<ol style="list-style-type: none"> 1. Удерживайте кнопку T на селекторе 0,5 секунды. Зеленый светодиод на селекторе будет гореть непрерывно. 2. Прижмите контактный элемент крепежа к рабочей поверхности и снимите предохранитель. 3. Нажмите на спусковой крючок, чтобы запустить инструмент и загнать первый гвоздь. <p>Этот режим хорош для точного попадания крепежа.</p>
<p>Св. индикатор ВКЛ-Мигает</p>	<p>Последовательный режим</p> <p>Нажмите на боковую сторону переключателя в направлении символа T (как показано на рисунке). Удержание в течение 0,5 секунды переключит инструмент в последовательный режим. На это укажет сплошной зеленый светодиод селектора.</p>		
<p>В режиме "Контактное срабатывание" гвозди можно загонять двумя способами:</p>			

RU

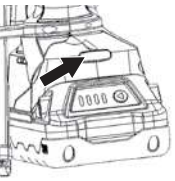

РАБОТА С ИНСТРУМЕНТОМ

RU

	<p>Пневмомолоток может заклинить и крепеж может застрять. При этом предупреждающий индикатор мигнет, и инструмент попытается восстановиться.</p>
 	<p>Этот инструмент оснащен индикатором в переключателе ВКЛ/ВЫКЛ/режим. Подробные инструкции см. на стр. 189.</p> <p>Примечание: В последовательном режиме, крепеж не может приводиться в действие нажатием на спусковой крючок перед активацией контактного элемента заготовки.</p> <p>Если контакт крепежа удерживается более чем 5 секунд, его нужно отпустить, чтобы начать все сначала.</p> <p>В режиме контактного срабатывания, если держать спусковой крючок более 3 секунд, индикатор погаснет, и спусковой крючок должен быть отпущен, чтобы начать все сначала.</p> <p>Не выбирайте режим контактного срабатывания при работе на лесах, лестницах или платформах, где может потребоваться изменить положение тела.</p> <p>Выберите последовательный режим или отключите батарею, чтобы уменьшить риск получения травм.</p>
	<p>Этот инструмент оснащен многоцелевой подсветкой на рукоятке инструмента. Свечение будет указывать на то, что инструмент находится под напряжением.</p>

<p>Горящий зеленый</p> <p>Указывает на то, что инструмент заряжен и готов к работе. Этот индикатор будет гореть в течение 10 секунд после выбор режима. После этого свет погаснет, но инструмент останется готов к работе.</p> <p>Активация триггера или контактного элемента включит этот свет.</p> <p>Если свет не включается, убедитесь, что триггер или рабочий контактный элемент не заблокированы и не находятся в активированном положении.</p>	<p>Горящий красный</p> <p>Указывает на низкий уровень заряда батареи или на необходимость технического обслуживания.</p> <p>Когда заряд батареи упадет ниже допустимого, инструмент выключится. Зарядите аккумулятор или замените его полностью заряженным, чтобы продолжить работу.</p> <p>При установке полностью разряженной батареи красный индикатор будет гореть в течение 10 секунд. Если напряжение разряженной батареи ниже 12,5 вольт, инструмент не включится вовсе. Замените его полностью заряженным аккумулятором.</p> <p>По мере того, как энергия батареи истощается, инструмент может загнать лишь один последний крепеж. Красный индикатор, при этом, будет гореть в течение 10 секунд.</p> <p>Замените аккумулятор на полностью заряженный.</p> <p>Во время длительного использования может возникнуть нехватка напряжения. Замените батарею полностью заряженным аккумулятором.</p> <p>Если требуется техническое обслуживание, обратите внимание на такие проблемы, как разряженная батарея, потеря давления или сломанные компоненты.</p> <p>Обратитесь к руководству по устранению неполадок, чтобы выявить проблему.</p> <p>Медленно угасающий красный свет</p> <p>Указывает на перегрев инструмента</p> <p>Длительная работа на высоких скоростях приводит к перегреву.</p> <p>Постоянная высокая температура (крыша, салон автомобиля) также повышают внутреннюю температуру инструмента.</p> <p>Уменьшите скорость привода или отнесите инструмент в более прохладное место. Понижение температуры увеличит срок службы инструмента.</p> <p>Выключение на 5 минут отключит температурную индикацию. Приблизительно 30 минут требуется, чтобы вернуть инструмент к комнатной температуре.</p> <p>Примечание – извлечение батареи не приведет к перезагрузке.</p> <p>Мигающий красный свет</p> <p>Указывает на заклинивание крепежа.</p> <p>Заклинивание обычно происходит из-за деформированного гвоздя, попавшего в канавку фидера.</p> <p>Отключите батарею, снова вставьте ее и включите инструмент. Если инструмент не возвращается в норму, перейдите к следующему шагу.</p> <p>ОТКЛЮЧИТЕ БАТАРЕЮ</p> <p>Вытащите все оставшиеся крепежные детали. Убедитесь, что все крепежи также удалены из ленты.</p> <p>Извлеките магазин с помощью прилагаемого шестигранного ключа. 3 болта удерживают магазин на месте. Помните, что три болта не нужно полностью выкручивать. Заклинивший крепеж обычно находится в магазине или в задней панели.</p> <p>Осторожно выньте застрявший крепеж.</p> <p>Соберите магазин и затяните три ослабленных болта.</p>
---	---

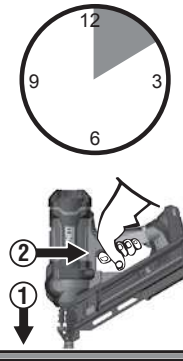
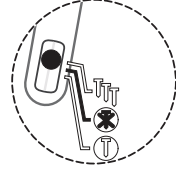
РАБОТА С ИНСТРУМЕНТОМ

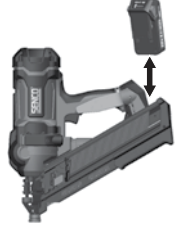
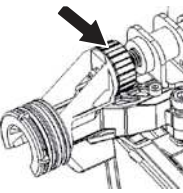
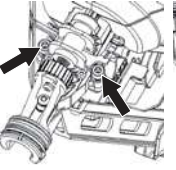
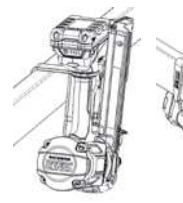
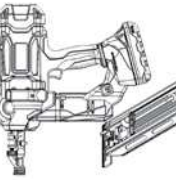
<p>Подключите батарею к инструменту. Зарядите крепежи в магазин. Продолжите работу. Если не получается извлечь заклинивший крепеж, обратитесь в авторизованный сервисный центр, для квалифицированной помощи. Помните, что пневмоинструмент всегда содержит сжатый воздух, даже когда батарея отключена.</p>		 <p style="text-align: center;">90°</p>	<p>По возможности держите инструмент под прямым углом к рабочей поверхности.</p>
	<p>Этот инструмент оснащен электронной функцией "тайм-аут" и будет временно отключен при любом из следующих условий:</p> <ol style="list-style-type: none"> 1. Контактный элемент прижат к рабочей поверхности, но спусковой крючок не нажат в течение 5 секунд. 2. Спусковой крючок нажат, но контактный элемент не прижат в течение 3 секунд. (Только режим контактного срабатывания.) <ul style="list-style-type: none"> • Просто отпустите спусковой крючок и отпустите контактный элемент, чтобы возобновить нормальную работу. 	<p>Св. индикатор ВКЛ-Мигает</p> 	<p>Всегда выключайте инструмент перед хранением. В качестве дополнительной функции защиты инструмент автоматически отключится через 60 минут после последней активации.</p> <p>Когда заклинивает гвоздь, красная лампочка на ручке будет мигать красным. Инструмент попытается восстановиться.</p> <p>Если заклинило сильно, лезвие фидера намертво зафиксировано, а красный огонек будет гореть. Обратитесь в авторизованный сервисный центр.</p>
	<p>Инструмент оснащен фиксатором затвора и не будет отстреливать последние 3-6 крепежей. Эта функция предотвращает износ инструмента. Когда инструмент заблокируется, загрузите новую ленту и продолжайте.</p>		<p>При легком заклинивании: Выключите инструмент, нажав переключатель селектора в направлении любого символа режима примерно на 1 секунду, а затем отключите батарею.</p> <p>Вытащите крепежи из магазина. При извлечении магазина надевайте защитные очки.</p>
	<p>Инструмент оснащен шкалой глубины привода. Поворот циферблата вправо приведет к заенковке застёжки, поворот циферблата влево оставит застёжку поднятой. Вбейте крепеж в кусок дерева, чтобы проверить глубину.</p> <p>Поворот циферблата в направлении, показанном на рисунке, приведет к тому, что крепеж войдет глубже в дерево.</p>		<p>Ослабьте винты направляющего корпуса (2) и винт магазина(1). Три винта не нужно полностью вынимать.</p>
	<p>Этот инструмент оснащен регулируемым 6-позиционным крючком для ремня для правой и левой. Крюк будет надежно поддерживать инструмент при подвешивании к балкам и стропилам.</p>		<p>Направьте нос инструмента подальше от себя и других.</p> <p>Отделите магазин от корпуса инструмента.</p> <p>Не нажимайте на фидер с какой-либо силой и не бейте по нему молотком.</p>

RU

РАБОТА С ИНСТРУМЕНТОМ

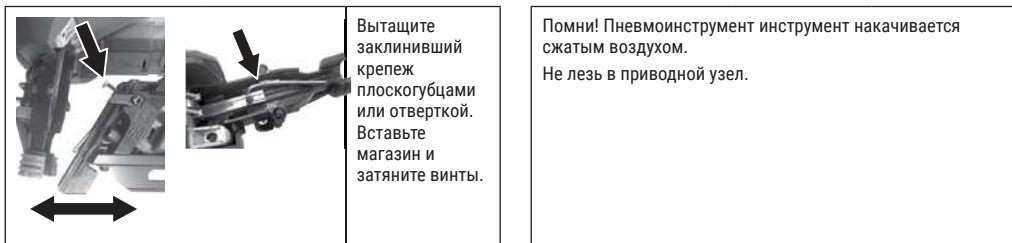

Вытащите заклинивший крепеж плоскогубцами или отверткой. Вставьте магазин и затяните винты.

Помни! Пневмоинструмент накачивается сжатым воздухом.
Не лезь в приводной узел.

Зарядка Батарей

1. Вставьте батарейный блок в зарядное устройство.
2. Выровняйте ребра на батарейном блоке с пазами в зарядном устройстве.
3. Нажмите на батарейный блок, чтобы убедиться, что контакты на нем правильно прилегают к контактам на зарядном устройстве. При правильном подключении загорится красная лампочка. Красный мигающий индикатор указывает на режим быстрой зарядки.
4. Мигающий красный и зеленый свет указывает на неисправность батарейного блока. Отнесите батарейный блок в ближайший авторизованный сервисный центр Senco для проверки или замены.
5. Непрерывно горящий красный свет указывает на то, что аккумулятор заряжается.
6. Когда аккумулятор зарядится на 80%, красный индикатор останется включенным, а зеленый будет мигать. Когда аккумулятор полностью зарядится, красный индикатор погаснет, а зеленый загорится.
7. После нормального использования для полной зарядки батареи требуется 1 час времени. Для зарядки полностью разряженного аккумулятора потребуется более 1 часа.
8. Во время зарядки аккумуляторная батарея станет слегка теплой на ощупь. Это нормально и не указывает на проблему.

RU

На батарейном блоке находятся 4 светодиодных индикатора. Эти светодиоды указывают на состояние заряда и возможные проблемы внутри батарейного блока.

Режим	Батарейный блок вставлен	Power	Charging/Full	Condition	Evaluate	Temp. Delay	Error
Режим ожидания / Питание	Нет	Гаснущий	x	x	x	x	x
Режим ожидания полная	Да	Гаснущий	Гаснущий	Готово	x	x	x
зарядка	Да	Горит Зеленый	Мигающий Зеленый	<80%	x	x	x
Полностью заряжен	Да	Гаснущий Зелен.	Гаснущий Зелен.	100%	x	x	x
Оценивание	Да	Горит Зеленый	x	Оценка	Миг. оранжевый	x	x
*Временная задержка неисправна	Да	Горит Зеленый	x	Горячий/ Холодный	x	Миг. оранжевый	x
Дефектный	Да	Горит Зеленый	x	Повреждения	x	x	Горит красный

Рисунок 2 - Индикаторы уровня заряда батареи

Нажмите приподнятую красную кнопку на батарейном блоке, чтобы проверить заряд:



- Красный мигающий = 0-15% заряда
- Красный = 16-25% заряда
- Красный и оранжевый = 26-50% заряда
- Красный, оранжевый и зеленый = 51-75% заряда
- Все включено = 76-100% заряда

Советы по поддержанию максимального срока службы батарей:

ЗАРЯДКА БАТАРЕИ

- Заряжайте аккумулятор до того, как он полностью разрядится.
- Всегда останавливайте работу инструмента и заряжайте аккумулятор, когда вы замечаете падение мощности инструмента.
- Никогда не заряжайте полностью заряженный аккумулятор.
- Чрезмерная зарядка сокращает срок службы батареи.

СИМВОЛЫ ЗАРЯДНОГО УСТРОЙСТВА

СИМВОЛ	СИГНАЛ
	Класс II с двойной изоляцией
	Внимание: высокое напряжение
	Предохранитель с временной задержкой



УТИЛИЗАЦИЯ БАТАРЕИ

- Не выбрасывайте электроинструменты, аккумуляторы/аккумуляторные батареи вместе с бытовыми отходами.
- Электроинструменты и батареи, срок службы которых истек, должны быть собраны и отдельно направлены на экологически совместимый завод по переработке.
- Обратитесь в местный орган власти или в розничную торговую сеть за консультацией по переработке и утилизации отходов.

ТРАНСПОРТИРОВКА БАТАРЕИ

- Убедитесь, что контактные клеммы батареи защищены и изолированы во избежание короткого замыкания.
- Убедитесь, что батарейный блок надежно закреплен и не болтается внутри упаковки.
- Не перевозите батареи, которые треснули или протекли.

Обслуживание

Перед обслуживанием инструмента прочтите раздел "предупреждения по технике безопасности".

1. При снятой батарее производите ежедневный осмотр, и проверяйте свободное перемещение носового наконечника и спускового крючка. Не используйте инструмент, если носовая часть или спусковой крючок прилипают или плохо двигаются.
2. Смазка системы подачи не требуется. НЕ СМАЗЫВАЙТЕ.
3. Ежедневно протирайте инструмент и проверяйте его на износ, особенно долото и носовую часть. Замените их по мере необходимости..

Ремонт, отличный от описанного здесь, должен выполняться только обученным, квалифицированным персоналом.



ПРЕДУПРЕЖДЕНИЕ:

Аксессуары

SENCO предлагает полную линейку аксессуаров для ваших инструментов, включая:

- Батареи
- Ременные крючки
- Зарядное устройство
- Сумка для хранения
- Защитные очки
- Удлиненный магазин

Для дополнительной информации или полного иллюстрированного каталога аксессуаров SENCO обратитесь к своему представителю.

RU

Спецификации крепежей

34 градуса

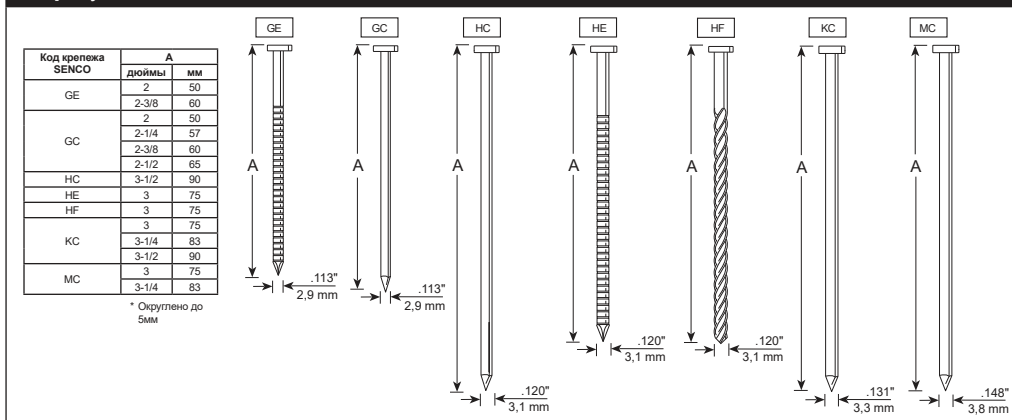

Технические Спецификации

	34 градуса
Вольтаж	18 вольт Li-ion - 3 Ahr
Вес	4.5 кг (без батареи)
Высота	36,6 см
Длина	35,6 см
Ширина	14 см
Рекомендуемая скорость привода	500/Гр
Количество крепежей	Одиночная лента (40 крепежей)
Ассортимент крепежей	50 мм - 90 мм
Диапазон сортировки	34 Градусов
Световой индикатор	Состояние батареи, температура, техобслуживание, заклинивание
Время перезарядки	1 час макс., 30 минут до 75% емкости

RU

Информация О Шуме / Вибрации

Измеряется в соответствии с EN60745-1: 2009 + A11: 2020 и EN60745-2-16: 2010	
Уровень звуковой мощности (погрешность K=3dBa)	Lw = 96.0 dB(A)
Уровень звукового давления (погрешность K=3dBa)	Lp = 85.0 dB(A)
Общий уровень вибрации (эмиссия Aч)	ah = 9.2 m/s ²
Общий уровень вибрации (погрешность K)	1.5 m/s ²

Примечание: заявленная общая вибрация была измерена в соответствии со стандартным методом испытаний и может быть использована для сравнения одного инструмента с другим.

Заявленная общая величина вибрации также может быть использована при предварительной оценке воздействия.

Предупреждение: излучение вибрации при фактическом использовании электроинструмента может отличаться от заявленного общего значения в зависимости от способа использования инструмента.

Следует определить меры безопасности для защиты работника, основанные на оценке воздействия в реальных условиях эксплуатации (с учетом всех частей рабочего цикла, таких как время выключения инструмента и время его работы на холостом ходу в дополнение ко времени срабатывания).

ИНФОРМАЦИЯ О ШУМЕ / ВИБРАЦИИ

Устранение Проблем

Проблема / Симптом	Вероятная причина	Действия
Нажатие переключателя режима не приводит к появлению зеленого света.	Проверьте батарею.	Снять и прикрепить.
	Не подается напряжение на плату устройства.	Нажмите на спусковой крючок один раз, чтобы подать питание на плату. Выберите переключатель режимов.
	Электронные компоненты повреждены.	Обратитесь в авторизованный сервисный центр.
Горит красный свет.	Низкий уровень заряда батареи.	Перезарядите или замените аккумулятор. Проверьте соединение батареи с инструментом.
	Требуется обслуживание.	Если с инструментом все в порядке, его мощность кажется низкой, обратитесь в сервисный центр для проверки давления.
Мигает красный.	Застрял крепеж.	Инструмент попытается восстановиться.
		Хорошо ли двигался крепеж?
		Отключите батарею
		Проверьте, не блокирует ли крепеж движение.
		Осмотрите магазин на предмет гнутого гвоздя.
	Извлеките магазин и осмотрите направляющие.	
Инструмент не работает.	Вернитесь в сервисный центр для ремонта.	
Примечание: если заклинило крепеж и механизм инициирует автоматическое восстановление, инструмент может сделать серию щелчков, перемещая фидер. Это нормально.		
Красный свет гаснет каждые 1,4 секунды.	Перегрев инструмента.	Дайте инструменту остыть не менее 15 минут. Полное остывание через 30 минут.
Инструмент не запускается или работает медленно.	Батарея разряжена или имеет битую ячейку.	Замените или перезарядите аккумулятор.
	Контактный элемент заклинило.	Извлеките батарею, затем осмотрите инструмент, на предмет свободного перемещения контактного элемента.
	Поврежден контактный элемент или триггерные выключатели.	Отнесите инструмент в авторизованный сервисный центр SENCO.
Инструмент не загоняет крепеж на нужную глубину.	Неправильная настройка глубины привода.	Для правильной регулировки обратитесь к руководству.
	Инструмент не прижимается плотно к заготовке.	Крепко удерживайте инструмент при загоне крепежа.
	Регулировка слишком строгая	См. руководство по эксплуатации для соответствующих изменений.
	Потеря давления.	Отнесите инструмент в авторизованный сервисный центр.

RU

ИНФОРМАЦИЯ О ШУМЕ / ВИБРАЦИИ

Инструмент работает, но не управляет крепежом.	Аккумулятор разряжен или имеет битый элемент.	Зарядите или замените аккумулятор на новый.
	Крепеж застрял в направляющей.	См. в руководстве по эксплуатации инструкцию по устранению заклинивания.
	Механизм требует ремонта.	Отнесите инструмент в авторизованный сервисный центр.
	Инструмент перегрелся.	Дайте инструменту остыть и вставьте новую батарею.
	Наконечник фидера не расположен над креплением.	Зарядите аккумулятор и позвольте инструменту автоматически втянуть фидер.
Плохая подача / заклинивание.	Накопление мусора в подающем механизме.	Очистите инструмент, очистите магазин или установите новый комплект деталей.
	Наконечник фидера не расположен над креплением.	
Сломанный или изношенный фидер.		Отнесите инструмент авторизованному сервисному представителю Senco.
Подача возвращается не полностью.	Слабая батарея.	Зарядите аккумулятор и позвольте инструменту автоматически втянуть фидер.

Продление срока службы беспроводного инструмента

RU

Добро пожаловать в семейство продуктов Senco. Senco хранит 50-летнюю приверженность нашим клиентам и системам силового крепления. Мы стремимся к тому, чтобы ваши инструменты работали наилучшим образом, и понимаем, что обеспечение длительного срока службы очень важно. Вот несколько советов по эксплуатации и обслуживанию.

- Каждый новый рабочий день начинайте работу с полностью заряженной батареей.
- Установите глубину привода на вашем инструменте, чтобы крепежи не были загнаны слишком глубоко.
- Чтобы максимально увеличить срок службы батареи, следуйте рекомендациям по хранению и зарядке, приведенным в данном руководстве.
- Держите свой инструмент чистым от мусора.
- Периодически проводите обслуживание своего инструмента, чтобы убедиться, что ваш инструмент хорошо работает и радует вас.

Рекомендуемые интервалы обслуживания приведены в руководстве по техническому обслуживанию ниже.

Если ваш беспроводной пневмомолоток действительно нуждается в обслуживании, у нас есть специализированные дилеры по обслуживанию продукции Senco. Чтобы узнать, где находится ближайший к вам сервисный центр, посетите веб-сайт Senco (www.senco-emea.com).

Сервисные рекомендации включают



- Проверку электрической системы
- Проверку систему подачи
- Проверку дорожки привода
- Смазывание поршня и фидера

Spis Treści









Oznaczenia	198
Ogólny Opis	199
Ogólne Ostrzeżenia Dotyczące Bezpieczeństwa Używania Elektronarzędzi	199
Bezpieczeństwo W Miejscu Pracy	199
Bezpieczeństwo Elektryczne	199
Bezpieczeństwo Osobiste	199
Obsługa I Konserwacja Elektronarzędzi	199
Obsługa I Konserwacja Baterii	200
Serwis	200
Ostrzeżenia Dotyczące Bezpieczeństwa Podczas Używania Gwoździarki	200
Dodatkowe Ostrzeżenia Dotyczące Bezpieczeństwa	201
Używanie Narzędzia	202
Używanie Baterii	202
Opis Działania	204
Obsługa Narzędzia	205
Ładowanie Baterii	208
Oznaczenia Ładowarki	208
Utylizacja baterii	209
Transport Baterii	209
Konserwacja	209
Akcesoria	209
Specyfikacja Łączników	209
Dane Techniczne	210
Informacje o Hałasie/Wibracjach	210
Rozwiązywanie Problemów	210
Deklaracja zgodności	392
Ograniczona gwarancja	393

PL

OZNACZENIA

Poniższe ostrzeżenia i znaczenia mają na celu wyjaśnienie poziomów ryzyka związanych z narzędziem		
OZNACZENIE	SYGNAŁ	ZNACZENIE
	NIEBEZPIECZEŃSTWO:	Wskazuje na niebezpieczną sytuację, która, jeśli się jej nie uniknie, spowoduje śmierć, poważny uraz lub obrażenia.
	OSTRZEŻENIE:	Wskazuje na niebezpieczną sytuację, która, jeśli się jej nie uniknie, może spowodować śmierć, poważny uraz lub obrażenia.
	UWAGA:	Wskazuje na niebezpieczną sytuację, która, jeśli się jej nie uniknie, może spowodować drobne lub nieznaczne obrażenia lub urazy.
	OGŁOSZENIE:	(Bez symbolu ostrzegawczego) wskazuje informacje uważane za ważne, ale niezwiązane z potencjalnymi obrażeniami (np. komunikaty dotyczące szkód materialnych).

Na tym produkcie mogą być widoczne niektóre z poniższych symboli. Zapoznaj się z nimi oraz poznaj ich znaczenie.
Właściwa interpretacja tych symboli pozwoli na lepszą i bezpieczniejszą obsługę narzędzia.

SYMBOL	NAZWA	OZNACZENIE/WYJAŚNIENIE
	Uwaga odnośnie bezpieczeństwa	Wskazuje na potencjalne zagrożenie spowodowane obrażeniami ciała.
	Przeczytaj instrukcję obsługi	Użytkownik musi przeczytać i zrozumieć instrukcję obsługi przed użyciem tego produktu, aby zmniejszyć ryzyko wystąpienia obrażeń.
	Ochrona oczu	Zawsze noś okulary ochronne z bocznymi osłonami zgodnymi z EN 166.
		Nie opieraj palca na spuście podczas podnoszenia narzędzia, przemieszczania się między obszarami operacyjnymi i pozycjami lub podczas chodzenia, ponieważ oparcie palca na spuście może prowadzić do niezamierzonego włączenia narzędzia. W przypadku narzędzi z funkcją selektywnego uruchamiania, zawsze należy sprawdzić narzędzie przed użyciem, aby upewnić się, że wybrano właściwy tryb. To narzędzie posiada funkcję selektywnego lub ciągłego uruchamiania narzędzia, również posiada możliwość uruchamiania styków za pomocą przełączników trybu aktywacji lub jest narzędziem stykowym lub ciągłym uruchamianiem i zostało oznaczone powyższym symbolem. Jeśli używasz tego narzędzia w trybie uruchamiania selektywnego, zawsze upewnij się, że zostało ustawione w odpowiedni sposób. Zachowaj ostrożność podczas zmiany miejsca operowania urządzeniem.
	Nie olejować	Rutynowe smarowanie nie jest konieczne.
	Ostrzeżenie o wodnym środowisku	Nie wystawiać na deszcz ani nie używać w wilgotnych miejscach.
	Recykling	Ten produkt wykorzystuje baterie litowo-jonowe. Przepisy lokalne, stanowe lub federalne mogą zabraniać wyrzucania baterii do śmieci. Skonsultuj się z lokalnymi władzami zajmującymi się odpadami, aby uzyskać informacje na temat dostępnych możliwości recyklingu i/lub utylizacji.
V	Wolty	Napięcie
	Prąd stały	Rodzaj lub charakterystyka prądu

PL



Ogólny Opis

Ręczna gwoździarka składa się z pneumatycznego zespołu napędowego, korpusu prowadnicy i magazynka, w którym energia jest przykładana ruchem liniowym do załadowanego łącznika w celu wbicia łącznika w określone materiały.

Ogólne Ostrzeżenia Dotyczące Bezpieczeństwa Używania Elektronarzędzi



OSTRZEŻENIE Przeczytaj wszystkie ostrzeżenia dotyczące bezpieczeństwa oraz wszystkie instrukcje. Niezastosowanie się do wszystkich poniższych instrukcji może spowodować porażenie prądem, pożar i/lub poważne obrażenia.

Zachowaj wszystkie ostrzeżenia i instrukcje do wykorzystania w przyszłości. Termin „elektonarzędzie” w ostrzeżeniach oznacza elektronarzędzie zasilane z sieci (przewodowe) lub elektronarzędzie zasilane z baterii (beprzewodowe).

BEZPIECZEŃSTWO W MIEJSCU PRACY

1. **Utrzymuj miejsce pracy w czystości i dobrze oświetlone.** Zagracone lub ciemne obszary sprzyjają wypadkom.
2. **Nie używaj elektronarzędzi w atmosferach wybuchowych, na przykład w obecności łatwopalnych cieczy, gazów lub pyłów.** Elektronarzędzia wytwarzają iskry, które mogą zapalić pył lub opary.
3. **Podczas obsługi elektronarzędzia trzymaj dzieci i osoby postronne z daleka.** Rozproszenie uwagi może spowodować utratę kontroli.

BEZPIECZEŃSTWO ELEKTRYCZNE

4. **Wtyczka elektronarzędzia musi pasować do gniazda. Nigdy nie modyfikuj wtyczki w żaden sposób. Nie używaj wtyczek przejściowych z uziemionymi elektronarzędziami.** Niezmodyfikowane wtyczki i pasujące gniazda zmniejszają ryzyko porażenia prądem.
5. **Unikaj kontaktu ciała z uziemionymi powierzchniami, takimi jak rury, grzejniki, kuchenki i lodówki.** Istnieje zwiększone ryzyko porażenia prądem, jeśli Twoje ciało jest uziemione.
6. **Nie wystawiaj elektronarzędzi na działanie deszczu ani wilgoci.** Wniknięcie wody do elektronarzędzia zwiększa ryzyko porażenia prądem.
7. **Nie nadużywaj przewodu. Nigdy nie używaj kabla do przenoszenia, ciągnięcia lub odłączania elektronarzędzia. Trzymaj przewód z dala od źródeł ciepła, oleju, ostrych krawędzi lub ruchomych części.** Uszkodzone lub zaplątane przewody zwiększają ryzyko porażenia prądem.
8. **Podczas pracy elektronarzędziem na świeżym powietrzu należy stosować przedłużacz przystosowany do użytku na zewnątrz.** Stosowanie przedłużacza przystosowanego do użytku na zewnątrz zmniejsza ryzyko porażenia prądem.
9. **Jeśli nie można uniknąć używania elektronarzędzia w wilgotnym miejscu, należy zastosować zasilacz zabezpieczony wyłącznikiem różnicowoprądowym (RCD).** Użycie RCD zmniejsza ryzyko porażenia prądem.

BEZPIECZEŃSTWO OSOBISTE

10. **Podczas obsługi elektronarzędzia zachowaj czujność, uważaj na to, co robisz i kieruj się zdrowym rozsądkiem. Nie używaj narzędzia, gdy jesteś zmęczony lub znajdujesz się pod wpływem narkotyków, alkoholu lub lekarstw.** Chwila nieuwagi podczas obsługi elektronarzędzia może spowodować poważne obrażenia ciała.
11. **Stosuj osobiste środki ochronne. Zawsze noś okulary ochronne.** Sprzęt ochronny, taki jak maska przeciwpyłowa, antypoślizgowe obuwie ochronne, kask lub ochrona słuchu, stosowany w odpowiednich warunkach, zmniejszy obrażenia ciała.
12. **Zapobiegaj niezamierzonemu uruchomieniu narzędzia. Przed podłączeniem elektronarzędzia do źródła zasilania i/lub włożeniem baterii, wzięciem elektronarzędzia do ręki lub przeniesieniem go, należy upewnić się, że jest wyłączone.** Noszenie elektronarzędzi z palcem na włączniku lub włączanie elektronarzędzi włączonych do zasilania może spowodować wypadki.
13. **Przed włączeniem elektronarzędzia usuń z niego wszelkie klucze lub narzędzia do regulacji.** Klucz pozostawiony przymocowany do obracającej się części elektronarzędzia może spowodować obrażenia ciała.
14. **Nie sięgaj zbyt daleko. Przez cały czas utrzymuj właściwą postawę i równowagę.** Umożliwia to lepszą kontrolę nad elektronarzędziem w nieoczekiwanych sytuacjach.
15. **Ubierz się odpowiednio. Nie noś luźnej odzieży ani biżuterii. Trzymaj włosy, ubranie i rękawice z dala od ruchomych części.** Luźne ubranie, biżuteria lub długie włosy mogą zostać pochwycone przez ruchome części.
16. **Jeśli przewidziano użycie urządzeń odsysających i zbierających pył, upewnij się, że są one podłączone i prawidłowo używane.** Stosowanie urządzenia do usuwania pyłu może zmniejszyć zagrożenia związane z obecnością pyłu.
17. **Nie pozwól, aby doświadczenie spowodowane częstym użytkowaniem narzędzi prowadziło do samozadowolenia i ignorowania zasad bezpieczeństwa dotyczące narzędzi.** Nieostrożne działanie może spowodować poważne obrażenia w ułamku sekundy.

OBSŁUGA I KONSERWACJA ELEKTRONARZĘDZI

18. **Nie przeciążaj elektronarzędzia. Używaj odpowiedniego elektronarzędzia do swojego zastosowania.** Właściwe elektronarzędzie wykona pracę lepiej i bezpieczniej w tempie, do którego zostało zaprojektowane.
19. **Nie używaj elektronarzędzia, jeśli przełącznik nie włącza i/lub nie wyłącza narzędzia.** Każde elektronarzędzie, którego nie można kontrolować za pomocą wyłącznika, jest niebezpieczne i musi zostać naprawione przed kolejnym użyciem.
20. **Odłącz wtyczkę od źródła zasilania i/lub akumulator od elektronarzędzia przed dokonywaniem jakichkolwiek regulacji, wymianą akcesoriów lub przechowywaniem elektronarzędzi.** Takie prewencyjne środki bezpieczeństwa zmniejszają ryzyko przypadkowego uruchomienia elektronarzędzia.
21. **Nieużywane elektronarzędzia przechowuj poza zasięgiem dzieci i nie pozwalaj osobom niezaznajomionym z elektronarzędziem lub niniejszą instrukcją obsługiwać elektronarzędzie.** Elektronarzędzia są niebezpieczne w rękach niedoświadczonych użytkowników.

PL

OGÓLNE OSTRZEŻENIA DOTYCZĄCE BEZPIECZEŃSTWA ELEKTRONARZĘDZI

22. **Konserwuj elektronarzędzia. Sprawdź, czy nie występuje niewspółosiowość lub czy ruchome części się nie zakleszczyły, nie występują pęknięcia części lub wszelkie inne warunki, które mogą mieć wpływ na działanie elektronarzędzia. W przypadku uszkodzenia elektronarzędzia, należy je oddać do naprawy przed kolejnym użyciem.** Wiele wypadków jest spowodowanych przez źle konserwowane elektronarzędzia.
23. **Utrzymuj narzędzia przeznaczone do cięcia w taki sposób, aby były one odpowiednio ostre i czyste.** Prawidłowo konserwowane narzędzia tnące z ostrymi krawędziami tnącymi posiadają mniejszą szansę zakleszczenia się oraz są łatwiejsze do kontrolowania.
24. **Korzystaj z elektronarzędzia, akcesoriów, końcówek itp. zgodnie z niniejszą instrukcją, biorąc pod uwagę warunki pracy i wykonywaną pracę.** Używanie elektronarzędzia do czynności innych niż takie, do których jest ono przeznaczone, może skutkować zaistnieniem niebezpiecznej sytuacji.
25. **Zababaj o to, aby uchwyty i powierzchnie chwytające były suche, czyste i wolne od oleju oraz smaru.** Śliskie uchwyty i powierzchnie chwytne nie pozwalają na bezpieczną obsługę i kontrolę narzędzia w nieoczekiwanych sytuacjach.

OBSŁUGA I KONSERWACJA BATERII

26. **Ładuj baterie tylko za pomocą odpowiedniej ładowarki określonej przez producenta.** Ładowarka przeznaczona dla jednego typu baterii może stwarzać sytuację zagrożenia pożarem, gdy jest używana z innym rodzajem baterii.
27. **Używaj elektronarzędzi tylko ze specjalnie wyznaczonymi bateriami.** Stosowanie innych akumulatorów może stwarzać ryzyko obrażeń i pożaru.
28. **Gdy bateria nie jest używana, należy trzymać ją z dala od innych metalowych przedmiotów, takich jak spinacze biurowe, monety, klucze, gwoździe, śruby lub inne małe metalowe przedmioty, które mogą łączyć się z dowolną z części.** Połączenie biegunów baterii może spowodować oparzenia lub pożar.
29. **W niesprzyjających warunkach z baterii może wytrysnąć ciecz; w takim wypadku należy unikać kontaktu z tą cieczą. Jeśli dojdzie do przypadkowego kontaktu z cieczą, należy opłukać dane miejsce wodą. Jeśli ciecz dostanie się do oczu, należy dodatkowo zwrócić się o pomoc do lekarza.** Wyciekający z baterii płyn może spowodować podrażnienia lub oparzenia.
30. **Nie używaj baterii lub narzędzia, które jest uszkodzone lub zmodyfikowane.** Uszkodzone lub zmodyfikowane akumulatory mogą zachowywać się nieprzewidywalnie, powodując pożar, eksplozję lub ryzyko obrażeń.
31. **Przestrzegaj wszystkich instrukcji dotyczących ładowania i nie ładuj akumulatora ani narzędzia poza zakresem temperatur podanym w instrukcji.** Nieprawidłowe ładowanie lub ładowanie baterii w temperaturach spoza podanego zakresu może spowodować uszkodzenie baterii i zwiększyć ryzyko pożaru.

SERWIS

32. **Zleć naprawę elektronarzędzia wykwalifikowanemu pracownikowi, który zapewni, że naprawa będzie wykonywana z użyciem identycznych części zamiennych.** Takie działanie pozwoli na utrzymanie poziomu bezpieczeństwa elektronarzędzia podczas jego używania.
33. **Nigdy nie naprawiaj uszkodzonych akumulatorów.** Serwis takich akumulatorów powinien być wykonywany wyłącznie przez producenta lub autoryzowanego serwisanta.

PL

Ostrzeżenia Dotyczące Bezpieczeństwa Podczas Używania Gwoździarki

1. **Zawsze zakładaj, że narzędzie zawiera elementy do łączenia.** Nieostrożne obchodzenie się z gwoździarką może spowodować nieoczekiwane uruchomienie spustu elementów złącznych i obrażenia ciała.
2. **Nie kieruj narzędzia w swoją stronę ani w stronę osób znajdujących się w pobliżu.** Niespodziewane uruchomienie narzędzia spowoduje wyzwolenie elementu łącznego, powodując obrażenia.
3. **Nie uruchamiaj narzędzia, jeśli nie jest ono solidnie przyłożone do przedmiotu obrabianego.** Jeśli narzędzie nie styka się z przedmiotem obrabianym, element łączący może zostać odchylony od pożądanego celu.
4. **Odciąć narzędzie od źródła zasilania, gdy łącznik zakleszczy się w narzędziu.** Podczas usuwania zakleszczonego elementu mocującego, gwoździarka może zostać przypadkowo uruchomiona, jeśli jest podłączona.
5. **Zachowaj ostrożność podczas usuwania zakleszczonego łącznika.** Mechanizm może być ściśnięty, a łącznik może zostać odrzucony z większą siłą, podczas próby odblokowania narzędzia.
6. **Nie używaj powyższej gwoździarki do mocowania kabli elektrycznych.** Narzędzie nie jest przeznaczone do instalacji przewodów elektrycznych i może spowodować uszkodzenia izolacji przewodów elektrycznych, powodując zagrożenie porażenia prądem lub pożar.
7. **Noś ochroniacze na uszy.** Narażenie na hałas może spowodować utratę słuchu.
8. **Trzymaj elektronarzędzie za izolowane powierzchnie chwytne podczas wykonywania czynności, podczas których łącznik może zetknąć się z ukrytym przewodem.** Elementy mocujące stykające się z przewodem pod napięciem mogą spowodować, że odsłonięte metalowe części elektronarzędzia będą „pod napięciem” i spowodować porażenie prądem operatora.
9. **Nie używaj elektronarzędzia w miejscach, w których temperatura otoczenia może osiągnąć 4°C (39,2°F) lub przekroczyć 40°C (105°F).**
10. **Zwarcie baterii może spowodować duży przepływ prądu, przegrzanie, możliwe oparzenia, a nawet awarię.**
 - Nie dotykaj zacisków żadnym materiałem przewodzącym.
 - Unikaj przechowywania baterii w pojemniku z innymi metalowymi przedmiotami, takimi jak gwoździe, monety itp.
 - Nie wystawiaj baterii na działanie wody ani deszczu.
11. Kolejne ładowanie pod rząd może spowodować przegrzanie. Jeśli musisz ładować więcej baterii pod rząd, należy odczekać około 15 minut, aż ładowarka ostygnie.

OSTRZEŻENIA DOTYCZĄCE BEZPIECZEŃSTWA

Dodatkowe Ostrzeżenia Dotyczące Bezpieczeństwa



Zawsze noś okulary ochronne z bocznymi osłonami zgodnymi z ANSI Z87.1. CE EN166. Upewnij się, że wszyscy w miejscu pracy mają takie same okulary ochronne.



NIEBEZPIECZEŃSTWO

Narzędzie fuzji jest ładowane sprężonym powietrzem w szczelnej komorze. Przed przystąpieniem do jakichkolwiek czynności serwisowych lub naprawczych należy zmniejszyć ciśnienie powietrza przez jego spuszczenie.

Główne komponenty, takie jak zespół tłoka/zabieraka, skrzynia biegów, ogranicznik tłoka i korpus prowadnicy, są częścią zespołu napędowego.

Celowe manipulowanie przy zespole napędu może spowodować zwolnienie spustu gwoździarki.

Każda naprawa lub modernizacja wymagająca dostępu do komory ciśnieniowej m być wykonana przez autoryzowanego sprzedawcę Senco lub centrum serwisowe.

Odłącz baterię od narzędzia gdy:

- znajduje się poza nadzorem lub kontrolą operatora.
- Wykonywane są naprawy lub konserwacja.
- Ściski są usuwane
- Następuje przeniesienie narzędzia w nowe miejsce
- Wykonywana jest regulacja głębokości napędu

Przeprowadzaj codzienną kontrolę przy odłączonej baterii, aby zapewnić swobodny ruch elementu stykowego przedmiotu obrabianego i spustu. Nie używaj narzędzia, jeśli element stykowy z przedmiotem obrabianym lub spust blokuje się lub zakleszcza.

Zawsze zdejmuj palec ze spustu, gdy nie wbijasz elementów łącznych do danego materiału. Nigdy nie przenoś narzędzia z palcem znajdującym się na lub pod spustem. Narzędzie wystrzeli łącznik, jeśli element stykowy przedmiotu obrabianego zostanie uderzony, a spust zostanie pociągnięty.

Wbijaj elementy mocujące tylko w powierzchnię roboczą; nigdy w materiały, które są zbyt trudne do powyższych połączeń.

Nie wbijaj elementów mocujących na inne elementy złączne lub z narzędziem ustawionym pod zbyt dużym kątem; łączniki mogą odbić się i spowodować obrażenia innej osoby

Podczas używania narzędzia należy zachować ostrożność ze względu na możliwość odrzutu narzędzia po wbiciu elementu złącznego. Jeśli element stykowy przedmiotu obrabianego jest przypadkowo dopuszczony do ponownego zetknięcia się z powierzchnią roboczą w wyniku odrzutu, może się zdarzyć że zostanie wbity niepożądany element mocujący. Dlatego należy pozwolić, aby narzędzie całkowicie cofnęło się z powierzchni roboczej po wbiciu elementu złącznego, aby uniknąć wymienionej sytuacji. Nie dociskaj elementu stykowego przedmiotu obrabianego do powierzchni roboczej, jeśli nie potrzebujesz drugiego łącznika.

Zapoznaj się z opcjami wyzwalania łączników.

Nie wbijaj elementów mocujących blisko krawędzi powierzchni roboczej. Obrabiany przedmiot prawdopodobnie pęknie, a element mocujący może odlecieć lub odbić się i spowodować obrażenia innej osoby.

Nigdy nie używaj żadnej części narzędzia (np. nasadki lub korpusu) jako młotka. Narzędzie może się aktywować lub ulec uszkodzeniu, powodując sytuacje niebezpieczne.



Trzymaj ręce i inne części ciała z dala od obszaru zaznaczonego kółkiem na rysunku, aby uniknąć możliwych obrażeń podczas pracy.



Nie używaj narzędzia bez etykiety określającej poziom niebezpieczeństwa na narzędziu. Jeśli brakuje etykiety, jest ona uszkodzona lub nieczytelna, skontaktuj się z przedstawicielem Senco, aby bezpłatnie otrzymać nową etykietę.

PL

OSTRZEŻENIA DOTYCZĄCE BEZPIECZEŃSTWA

OSTRZEŻENIE Używanie Narzędzia



Przeczytaj ze zrozumieniem etykiety narzędzi i instrukcję. Niezastosowanie się do ostrzeżeń może spowodować ŚMIERĆ lub POWAŻNE OBRAŻENIA.



Operatorzy i inne osoby znajdujące się w obszarze roboczym MUSZĄ nosić okulary ochronne z bocznymi osłonami.



Trzymaj palce z dala od spustu, gdy nie wykonujesz złączeń, aby uniknąć przypadkowego uruchomienia narzędzia. Bardzo ważny jest wybór metody wyzwalania łączników. Na stronie 205 znajdują się opisy dostępnych opcji. Nigdy nie kieruj narzędzia na siebie lub w stronę innych osób w obszarze roboczym. Podczas podłączania akumulatora zawsze kieruj narzędzie w bok. Nie zmieniaj ani nie usuwaj spustu lub zabezpieczenia.

Narzędzi nie wolno modyfikować bez pisemnej zgody producenta.

Użyj zacisków lub innych praktycznych sposobów, aby zabezpieczyć i podeprzeć obrabiany przedmiot na stabilnej platformie. Wykonywanie pracy jedną ręką lub przy ciele jest niestabilne i może prowadzić do utraty kontroli.

Używanie Baterii



DODATKOWE ZASADY BEZPIECZEŃSTWA DLA ŁADOWARKI I BATERII

ZACHOWAJ TE INSTRUKCJE

Niniejsza instrukcja obsługi zawiera ważne wytyczne dotyczące bezpieczeństwa i obsługi ładowarki baterii Senco VB0192 (UE) i VB0198 (Wielka Brytania).

Przed użyciem ładowarki do baterii Senco VB0192 (UE) i VB0198 (Wielka Brytania) przeczytaj wszystkie instrukcje i oznaczenia ostrzegawcze na (1) ładowarce i (2) baterii.

PL



Nie wystawiaj ładowarki na działanie wody, deszczu ani śniegu.

Używaj w pomieszczeniach.



Użycie akcesoriów, które nie są zalecane lub nie są sprzedawane przez producenta ładowarki, mogą spowodować pożar, porażenie prądem elektrycznym lub obrażenia osób.

Aby zmniejszyć ryzyko uszkodzenia wtyczki i przewodu elektrycznego, podczas odłączania ładowarki należy ciągnąć za wtyczkę, a nie za przewód

Upewnij się, że przewód jest umieszczony w taki sposób, aby nie można było na niego nadeprnąć, potknąć się o niego ani w inny sposób nie narażać się na uszkodzenia lub naprężenia.

OSTRZEŻENIA DOTYCZĄCE BEZPIECZEŃSTWA BATERII I ŁADOWARKI

Długość przedłużacza (stopy)

25	50	100	150
----	----	-----	-----

16	16	16	14
----	----	----	----

Srednia długość przedłużacza

Largo del Cable (m [pies])

7.5	15	30	45
-----	----	----	----

16	16	16	14
----	----	----	----

Calibre AWG del Cable

Longueur du Cordon (en m)

7.5	15	30	45
-----	----	----	----

16	16	16	14
----	----	----	----

Taille AWG du Cordon

ZALECANY MINIMALNY ŚREDNI ROZMIAR DLA PRZEDŁUŻACZY DO ŁADOWAREK BATERII

Nie należy używać przedłużacza, chyba że jest to absolutnie konieczne. Użycie niewłaściwego przedłużacza może spowodować zagrożenie pożarem i porażeniem prądem.

Jeśli konieczne jest użycie przedłużacza, upewnij się, że:

- Styki we wtyczce przedłużacza mają taką samą liczbę, rozmiar i kształt jak te we wtyczce ładowarki;
- Przedłużacz jest prawidłowo podłączony i znajduje się w dobrym stanie elektrycznym; i
- Rozmiar przewodu jest co najmniej takiej wielkości, jak zostało to podane w tabeli.

Nie używaj ładowarki z uszkodzonym przewodem lub wtyczką. W przypadku uszkodzenia natychmiast zleć wymianę wykwalifikowanemu serwisantowi.

Nie używaj ładowarki, jeśli została mocno uderzona, upuszczona lub w jakikolwiek inny sposób uszkodzona; zanieś ją do Autoryzowanego Centrum Serwisowego SENCO.

Nie demontuj ładowarki ani baterii; zanieś ją do autoryzowanego centrum serwisowego SENCO, gdy wymagana jest obsługa lub naprawa. Nieprawidłowa próba ponownego montażu może grozić porażeniem prądem elektrycznym lub pożarem.

Odłącz ładowarkę od gniazdka przed przystąpieniem do jakichkolwiek prac konserwacyjnych lub czyszczenia, aby zmniejszyć ryzyko porażenia prądem elektrycznym.



Nie ładuj baterii, gdy temperatura wynosi PONIŻEJ 5°C (32°F) lub POWYŻEJ 40°C (104°F).

Nie próbuj używać transformatora podwyższającego napięcie, generatora silnika lub gniazda prądu stałego.

Nie ładuj baterii jednorazowego użytku.

Nie pozwól, aby cokolwiek zakryło lub zatkało otwory wentylacyjne ładowarki.

Nie przechowuj narzędzia i baterii w miejscach, w których temperatura może osiągnąć lub przekroczyć 45°C (113°F).

Przechowuj baterie w stanie naładowanym w zakresie 30-50%. Ładuj baterię co sześć miesięcy.

Nie spalaj baterii, nawet jeśli jest poważnie uszkodzona lub całkowicie zużyta. Bateriami może wybuchnąć podczas kontaktu z ogniem.

Nigdy nie próbuj łączyć dwóch (2) ładowarek razem.

OSTRZEŻENIE:

Nigdy nie zanurzaj narzędzia, baterii ani ładowarki w płynie ani nie pozwól, aby narzędzie miało kontakt z płynami. Zmniejszy to ryzyko pożaru, obrażeń ciała i uszkodzenia produktu w wyniku zwarcia.

Płyny korozyjne lub przewodzące, takie jak woda morską, niektóre przemysłowe chemikalia i wybielacze lub produkty zawierające wybielacz, itp., mogą powodować zwarcie.

To urządzenie nie jest przeznaczone do użytku przez małe dzieci lub osoby niepełnosprawne, chyba że będą one odpowiednio nadzorowane przez osobę odpowiedzialną, tak aby nie bawiły się urządzeniem.

Niniejsze urządzenie nie jest przeznaczone do użytku przez osoby (w tym dzieci) o ograniczonych zdolnościach fizycznych, sensorycznych lub umysłowych lub osoby bez doświadczenia i wiedzy, chyba że będą one nadzorowane lub zostaną poinstruowane w zakresie obsługi urządzenia przez osobę odpowiedzialną za ich bezpieczeństwo. Należy pilnować, aby dzieci nie bawiły się urządzeniem.

Aby uzyskać więcej informacji, przejść szkolenia dotyczące bezpieczeństwa lub w celu zaznajomienia się z materiałami i programami, należy odwiedzić witrynę internetową: www.senco.eu

PL

Opis Działania

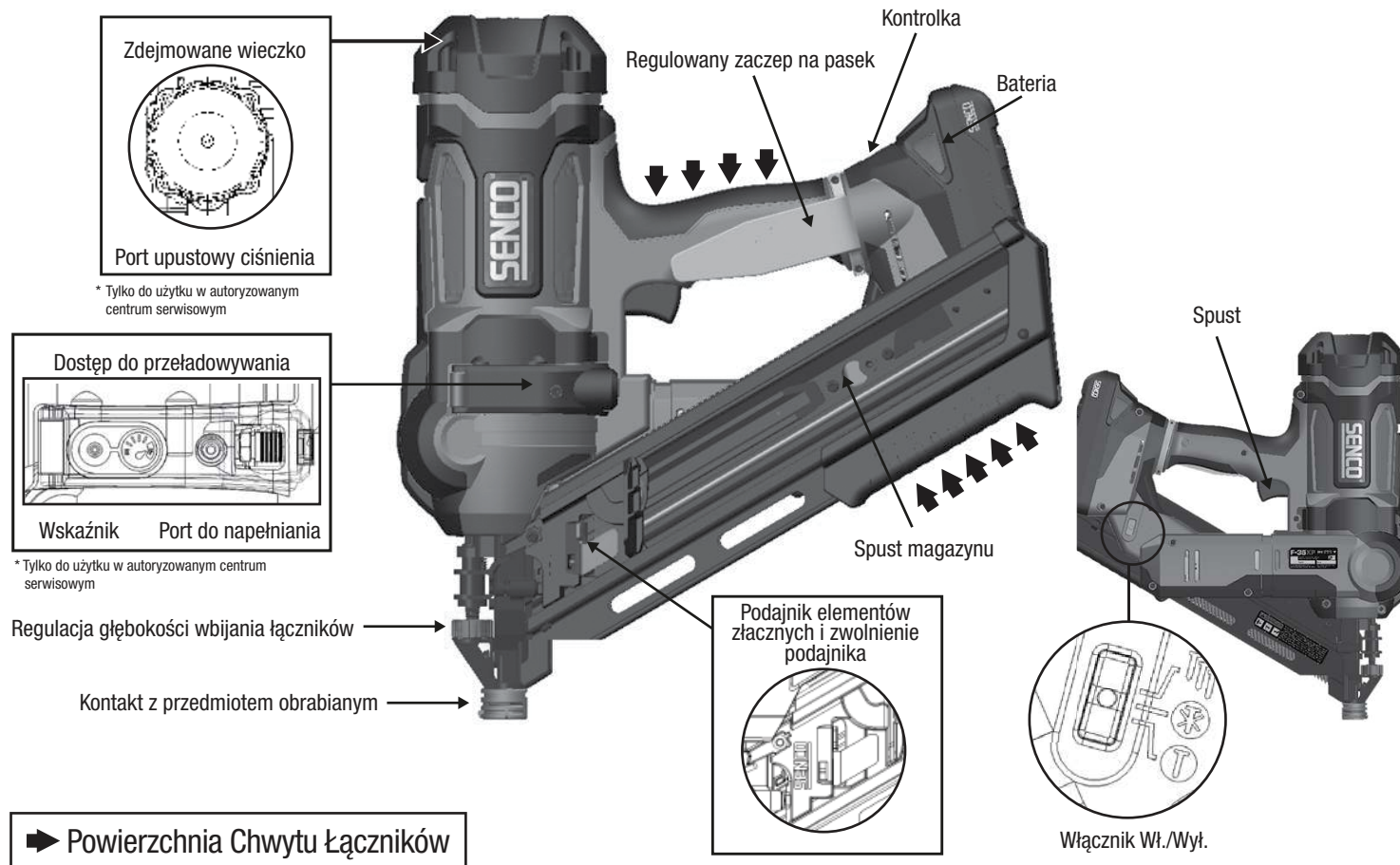

OBSŁUGA NARZĘDZI

ŁADOWANIE NARZĘDZIA:

Włóż pasek z gwoździami z tyłu magazynka.

- Używaj tylko oryginalnych elementów złącznych SENCO (zobacz sekcję "Specyfikacje elementów złącznych").
 - Nie obciążaj narzędzia stykiem elementu obrabianego (element zabezpieczający) lub wciśniętym spustem.
- Odciągnij stopkę podajnika do tyłu.



ROZŁADOWYWANIE NARZĘDZIA:

Naciśnij przycisk na stopce podajnika, aby zwolnić koszyczek z taśmy. Wyciągnij pasek mocujący obok metalowego zatrasku gwoździ

Obsługa Narzędzia

Przeczytaj rozdział zatytułowany „Ostrzeżenia dotyczące bezpieczeństwa” przed użyciem narzędzia.

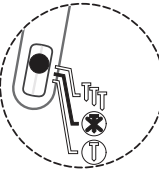

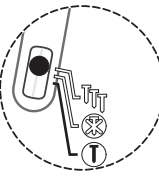
Przed użyciem naładuj nową baterię, aby uzyskać najlepsze wyniki. (zobacz sekcję „Ładowanie baterii” na stronie 208).

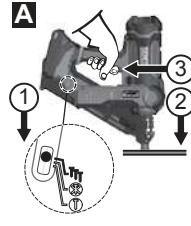
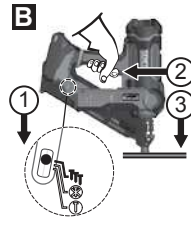
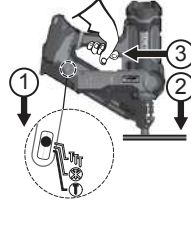
 <p>Migający wskaźnik LED</p>	<p>Narzędzie powinno być wyłączone, gdy nie jest używane. Przytrzymaj przełącznik wyboru po obu stronach przez 1 sekundę, aby wyłączyć narzędzie. Jeśli narzędzie pozostanie włączone, nastąpi automatyczne jego wyłączenie po upływie 60 minut.</p>
<p>Wszystkie narzędzia fuzyj są wyposażone w wyzwalanie selektywne. Pozwala to użytkownikowi na wybór pomiędzy następującymi trybami pracy:</p>	
 <p>Migający wskaźnik LED</p>	<p>Kontakt z aktywacją</p> <p>Wciśnięcie boku przełącznika wyboru w kierunku symbolu TT (jak pokazano na rysunku) na 0,5 sekundy, włączy narzędzie w trybie aktywacji stykowej. Wskazuje na to migająca zielona dioda przełącznika wyboru.</p>
 <p>Ciągle świecący wskaźnik LED</p>	<p>Sekwencyjny</p> <p>Wciśnięcie boku przełącznika wyboru w kierunku symbolu T (jak pokazano na rysunku) przez 0,5 sek. włączy narzędzie w trybie sekwencyjnym. Jest to sygnalizowane ciągłą zieloną diodą LED przełącznika wyboru.</p>
<p>W trybie „kontakt-uruchamianie” gwoździe można wbijać na dwa sposoby:</p>	

 <p>A</p>	<p>Pierwszy sposób:</p> <ol style="list-style-type: none"> 1. Naciśnij stronę TT przełącznika wyboru przez 0,5 sekundy. Będzie to sygnalizowane miganiem zielonej diody LED na przełączniku. 2. Dociśnij łącze (w celach bezpieczeństwa) przedmiotu obrabianego do powierzchni roboczej. 3. Pociągnij za spust, a łącznik zostanie wbity.
 <p>B</p>	<p>Drugi sposób:</p> <ol style="list-style-type: none"> 1. Naciśnij stronę TT przełącznika wyboru na 0,5 sekundy. Będzie to sygnalizowane miganiem zielonej diody LED na przełączniku. 2. Pociągnij za spust. 3. Dociśnij łącznik obrabianego przedmiotu do powierzchni roboczej i wbij go. <p>Ten tryb działania jest preferowany, gdy wymagana jest wysoka wydajność i szybkie umieszczenie łącznika.</p>
<p>W trybie „sekwencyjnego uruchamiania” gwoździe można wbijać tylko w jeden sposób:</p>	
	<ol style="list-style-type: none"> 1. Naciśnij stronę T przełącznika wyboru i przytrzymaj przez 0,5 sekundy. Zostanie to zasignalizowane ciągłą zieloną diodą LED na przełączniku. 2. Ustaw łącznik (w celach bezpieczeństwa) przedmiotu obrabianego na powierzchni roboczej i wciśnij blokadę. 3. Pociągnij za spust, aby włączyć silnik i wbij pojedynczy łącznik. <p>Ten tryb pracy jest pomocny, gdy wymagane jest precyzyjne umieszczenie łącznika.</p>

PL

OBSŁUGA NARZĘDZI

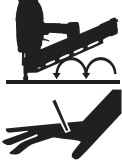
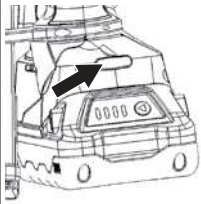
	<p>Gwoździarka może wykryć zacięcie i zmienić położenie wkrętaka.</p> <p>Wskaźnik ostrzegawczy zacznie migać, a narzędzie podejmie próbę odzyskania sprawności.</p>	<p>Niski stan baterii zostanie najpierw wykryty przez baterię. Gdy bateria wykryje stan niskiego napięcia, wyłączy narzędzie. Aby kontynuować, naładuj baterię lub wymień ją na w pełni naładowaną.</p> <p>Włożenie całkowicie rozładowanej baterii może spowodować, że czerwona lampka pozostanie zapalona przez 10 sekund. Jeśli napięcie rozładowanej baterii jest niższe niż 12,5 V, narzędzie nie może działać oraz nie zaświeci się żadna kontrolka. Wymień baterię na taką, która jest w pełni naładowana.</p> <p>Gdy bateria się wyczerpie, narzędzie może wbić ostatni łącznik, a czerwone światło pozostanie włączone przez 10 sekund.</p> <p>Wymień baterię na taką, która jest w pełni naładowana.</p> <p>Podczas długotrwałego użytkowania narzędzie może najpierw wykryć stan niskiego napięcia.</p> <p>Należy wymienić baterię na taką, która jest w pełni naładowana.</p> <p>Jeśli wymagana jest konserwacja, poszukaj możliwego problemu, takiego jak luźna bateria, utrata ciśnienia lub uszkodzone elementy.</p> <p>Aby zdiagnozować problem, skorzystaj z sekcji 'Rozwiązywanie problemów' w niniejszej instrukcji.</p> <p>Powolne zanikające czerwone światło</p> <p>Wskazuje, że narzędzie wykryło wewnętrzną wysoką temperaturę. Długotrwałe używanie narzędzia z dużą prędkością może powodować stan podwyższonej temperatury narzędzia.</p> <p>Wystawienie narzędzia na długotrwałe działanie wysokiej temperatury (dach, wnętrze pojazdu) może również podnieść temperaturę wewnętrzną.</p> <p>Zmniejsz prędkość napędu lub przenieś narzędzie w chłodniejsze miejsce. Zmniejszenie ciepła prowadzi do dłuższej żywotności narzędzia.</p> <p>Około 5-minutowy okres odpoczynku zmniejszy temperaturę.</p> <p>Potrzebne jest około 30 minut, aby przywrócić narzędzie do temperatury pokojowej po wskazaniu wysokiej temperatury.</p> <p>Uwaga - wyjęcie baterii nie spowoduje zresetowania.</p> <p>Migające czerwone światło</p> <p>Wskazuje zacięcie elementu mocującego.</p> <p>Narzędzie wykrywa zacięcie, które jest zwykle spowodowane zdeformowanym gwoździem zaklinowanym na torze wbijaka.</p> <p>Wymij baterię z narzędzia, włóż ją ponownie i włóż narzędzie. Jeśli narzędzie nie wróci do normalnej pracy, przejdź do następnego kroku.</p> <p>WYJMIJ BATERIĘ</p> <p>Rozładuj wszystkie pozostałe łączniki z magazynku. Upewnij się, że wszelkie luźne zapięcia z paska zostały również usunięte.</p> <p>Wymij magazynek za pomocą dołączonego klucza imbusowego. 3 śruby utrzymują magazynek na swoim miejscu. Pamiętaj, że wszystkie trzy śruby nie muszą być całkowicie usuwane. Magazynek i płyta tylna zazwyczaj odsłaniają zakleszczony element mocujący.</p> <p>Ostrożnie wymij zakleszczone zapięcie.</p> <p>Złóż magazynek i dokręć trzy poluzowane śruby.</p> <p>Podłącz naładowaną baterię do narzędzia.</p> <p>Ładuj gwoździe do magazynu.</p> <p>Wznów normalne działanie.</p> <p>Jeśli zablokowanego łącznika nie można usunąć, należy zwrócić się do autoryzowanego serwisu, gdzie zostanie wykonana naprawa. Pamiętaj, że w narzędziu przez cały czas znajduje się powietrze pod ciśnieniem, nawet po wyjęciu baterii.</p>
 	<p>To narzędzie jest wyposażone w lampkę kontrolną na przełączniku WŁ./WYŁ./TRYB. Szczegółowe instrukcje znajdują się na stronie 205.</p> <p>Uwaga:</p> <p>Gdy narzędzie jest w trybie sekwencyjnym, nie można wbić łącznika, pociągając spust przed aktywacją elementu stykowego przedmiotu obrabianego.</p> <p>Jeśli styk z przedmiotem obrabianym jest aktywowany na dłużej niż 5 sekund, należy go zwolnić, aby rozpocząć działanie od nowa.</p> <p>Jeśli narzędzie jest w trybie aktywacji dotykowej i operator przytrzyma spust przez ponad 3 sekundy, lampka zgaśnie, a spust musi zostać zwolniony, aby rozpocząć działanie od nowa.</p> <p>Nie wybieraj trybu uruchamiania dotykowego podczas pracy na rusztowaniach, drabinach lub platformach, gdzie może być konieczne przesunięcie pozycji ciała.</p> <p>Wybierz sekwencję, wyłącz lub odłącz baterię, aby zmniejszyć ryzyko obrażeń siebie lub innych.</p>	
	<p>To narzędzie jest wyposażone w wielofunkcyjną kontrolkę na uchwycie narzędzia.</p> <p>Kontrolka wskaże, czy sterowanie elektroniczne jest zasilane.</p>	

PL

Stale zielone światło

Wskazuje, że narzędzie jest zasilane i gotowe do jazdy.

To światło pozostanie włączone przez 10 sekund po naciśnięciu przycisku trybu. Po tym czasie kontrolka zgaśnie, ale narzędzie będzie nadal gotowe do użycia. Aktywacja spustu lub styku roboczego spowoduje włączenie tego światła.

Jeśli światło nie zapala się, sprawdź, czy spust lub element styku roboczego mogą się swobodnie poruszać i nie znajdują się w aktywowanej pozycji.

Stale czerwone światło

Wskazuje, że narzędzie wykryło niski stan baterii lub wymagana jest konserwacja.

OBSŁUGA NARZĘDZI

	<p>To narzędzie jest wyposażone w elektroniczną funkcję „przekroczenia limitu czasu”. To znaczy, że narzędzie zostanie tymczasowo wyłączone w następujących przypadkach:</p> <ol style="list-style-type: none"> 1. Element stykowy przedmiotu obrabianego jest dociskany do przedmiotu obrabianego, ale spust nie jest naciskany w ciągu około 5 sekund. 2. Spust jest wciśnięty, ale element stykowy obrabianego przedmiotu nie zostaje wciśnięty w ciągu około 3 sekund. (Tylko tryb sterowania kontaktem). <ul style="list-style-type: none"> • Wystarczy zwolnić spust i zwolnić element stykowy przedmiotu obrabianego, aby wznowić normalną pracę
	<p>Narzędzie jest wyposażone w blokadę uruchomienia. Narzędzie nie wystrzeli ostatnich 3-6 łączników. Ta funkcja zapobiega niepotrzebnemu zużyciu narzędzia. Gdy narzędzie się zablokuje, załaduj dodatkowy pasek i kontynuuj pracę.</p>
	<p>To narzędzie jest wyposażone w pokrętkę regulacji głębokości. Obrót pokrętki w prawo spowoduje pogłębienie zapięcia, obrót pokrętki w lewo pozostawi zapięcie podniesione lub skierowane w górę. Wbij łącznik w kawałek drewna, aby sprawdzić głębokość.</p> <p>Obracanie pokrętki w kierunku pokazanym na rysunku spowoduje, że łącznik wbije się głębiej w drewno.</p>
	<p>To narzędzie jest wyposażone w regulowany, 6-pozycyjny zaczep do paska dla operatorów praworęcznych i leworęcznych. Hak bezpiecznie podtrzymuje narzędzie podczas zawieszania na belkach i krokwiach.</p>
	<p>Jeśli to możliwe, trzymaj narzędzie pod kątem prostym do powierzchni roboczej.</p>
<p>Migający wskaźnik LED</p> 	<p>Zawsze wyłączaj narzędzie przed jego przechowywaniem. Jako dodatkowa funkcja ochrony, narzędzie wyłączy się automatycznie 60 minut po ostatnim użyciu.</p> <p>Czerwone światło na uchwycie będzie migać kiedy dojdzie do zakleszczenia gwoździa.</p> <p>Narzędzie podejmie próbę powrotu do stanu normalnego. Jeśli zacięcie jest poważne, ostrze napędu zablokuje się zgodnie z projektem, a czerwona migająca lampka nie zgaśnie. Należy wtedy skontaktować się z autoryzowanym centrum serwisowym.</p>
	<p>W przypadku niewielkiego zakleszczenia:</p> <p>Wyłącz narzędzie, naciskając przełącznik wyboru kierunku dowolnego symbolu trybu przez około 1 sekundę, a następnie wyjmij baterię.</p> <p>Usuń łączniki z magazynku.</p> <p>Podczas wyjmowania magazynka noś okulary ochronne.</p>
	<p>Poluzuj śruby korpusu prowadzącego (2) i śrubę magazynka (1).</p> <p>Nie ma potrzeby całkowitego wykręcania trzech śrub</p>
	<p>Skieruj końcówkę narzędzia z dala od siebie oraz innych.</p> <p>Oddziel magazynek od korpusu narzędzia.</p> <p>Nie naciskaj na napęd żadną siłą ani nie uderzaj w niego młotkiem, gdy jest widoczny.</p>
	<p>Usuń zakleszczony łącznik szczypcami lub śrubokrętem.</p> <p>Zamocuj magazynek i dokręć śruby.</p>
<p>Zapamiętaj! Narzędzie jest wypełnione sprężonym powietrzem w fabrycznie zamkniętej komorze.</p> <p>Nie manipuluj przy zespole napędu.</p>	

PL

Ładowanie Baterii

1. Włóż baterię do ładowarki.
2. Wyrównaj uniesione żebra na baterii z rowkiem w ładowarce.
3. Dociśnij baterię, aby upewnić się, że styki baterii prawidłowo zagebiają się ze stykami ładowarki. Po prawidłowym podłączeniu zaświeci się czerwone światło. Czerwone migające światło wskazuje tryb szybkiego ładowania.
4. Migające czerwone i zielone światło oznacza uszkodzoną baterię. Należy wtedy zwrócić uszkodzoną baterię do najbliższego autoryzowanego centrum serwisowego Senco w celu sprawdzenia lub wymiany.
5. Stałe czerwone światło oznacza ładowanie baterii.
6. Gdy akumulator zostanie naładowany w 80%, czerwona lampka pozostanie włączona, a zielona zacznie migać. Gdy akumulator jest w pełni naładowany, czerwona lampka zgaśnie, a zaświeci się zielona lampka.
7. Po normalnym użytkowaniu, pełne naładowanie trwa 1 godzinę. Do naładowania całkowicie rozładowanej baterii wymagany jest maksymalny czas ładowania wynoszący około 1 godzinę.
8. Podczas ładowania bateria będzie lekko ciepła w dotyku. Jest to normalne zjawisko i nie oznacza problemu czy wady.

Pakiet baterii zawiera 4 kolorowe diody LED. Te diody LED wskazują stan naładowania i możliwe problemy wewnątrz baterii.

Tryb	Czy bateria jest włożona?	 Stan włączony	 Ładowanie/naładowane	Stan	 Ocena	 Bezwładność temperaturowa	 Błąd
Stan czuwania/włączenia	Nie	Zanika	x	x	x	x	x
Stan czuwania/naładowany	Tak	Zanika	Zanika	Gotowy do użycia	x	x	x
Ładowanie	Tak	Wyraźny zielony	Migający zielony	<80%	x	x	x
W pełni naładowany	Tak	Zanikający zielony	Zanikający zielony	100%	x	x	x
Ocena	Tak	Wyraźny zielony	x	Pomiar	Migający pomarańczowy	x	x
*Bezwładność temperaturowa	Tak	Wyraźny zielony	x	Goraco/Zimno	x	Migający pomarańczowy	x
Błędne działanie	Tak	Wyraźny zielony	x	Uszkodzenie	x	x	Wyraźny czerwony

PL

Tabela 2 - oznaczenia świetlne poziomu naładowania baterii



Naciśnij wypukły czerwony przycisk na baterii, aby sprawdzić poziom naładowania:

- Miga na czerwono = bateria załadowana w 0-15%
- Czerwona włączona = bateria załadowana w 16-25%
- Włączony czerwony i pomarańczowy = bateria załadowana w 26-50%
- Czerwony, pomarańczowy i zielony włączony = bateria załadowana w 51-75%
- All On = 76-100% naładowania

Wskazówki dotyczące zachowania maksymalnej żywotności baterii:

- Naładuj akumulator przed jego całkowitym rozładowaniem.
- Zawsze wyłączaj narzędzie i ładuj baterię, gdy zauważysz mniejszą moc narzędzia.
- Nigdy nie ładuj w pełni naładowanej baterii.
- Przeladowanie skraca żywotność baterii.

OZNACZENIA ŁADOWARKI

SYMBOL	SYGNAŁ
	Podwójnie izolowana klasa II
	UWAGA: Wysokie napięcie
	Bezpiecznik termiczny

ŁADOWANIE BATERII



UTYLIZACJA BATERII

- Nie wyrzucać narzędzi elektrycznych, baterii/akumulatorów razem z odpadami z gospodarstwa domowego.
- Elektronarzędzia i baterie, których okres eksploatacji dobiegł końca, należy zbierać oddzielnie i zwracać do przyjaznego dla środowiska zakładu recyklingującego.
- Skontaktuj się z lokalnymi władzami lub sprzedawcą, aby uzyskać porady dotyczące recyklingu i punktów zbiórki elektrośmieci.

TRANSPORT BATERII

- Upewnij się, że styki baterii są zabezpieczone i izolowane, tak aby zapobiec zwarceniu.
- Upewnij się, że akumulator jest zabezpieczony przed przemieszczaniem się w opakowaniu.
- NIE WOLNO transportować pękniętych lub przeciekających baterii.

Konserwacja

Przed konserwacją narzędzia przeczytaj rozdział zatytułowany „Ostrzeżenia dotyczące bezpieczeństwa”.

1. Po wyjęciu baterii przeprowadź codzienną kontrolę, aby zapewnić swobodny ruch nasadki i spustu. Nie używaj narzędzia, jeśli nosek lub spust blokuje się lub zacina.
2. Smarowanie systemu podawania nie jest konieczne. NIE OLEJOWAĆ.
3. Codziennie czyść narzędzie i sprawdzaj, czy nie jest zużyte, zwłaszcza wiertło i końcówka. Wymień je w razie potrzeby.

OSTRZEŻENIE Naprawy inne niż opisane tutaj powinny być wykonywane wyłącznie przez przeszkolony, wykwalifikowany personel.

Akcesoria

SENCO oferuje pełną gamę akcesoriów do narzędzi SENCO, w tym:

- Baterie
- Zaczep do paska
- Ładowarka
- Torebka do przechowywania
- Okulary ochronne
- Bardziej pojemny magazynek

Aby uzyskać więcej informacji lub pełny, ilustrowany katalog akcesoriów SENCO, skontaktuj się z przedstawicielem

PL

Specyfikacja Łączników

34 Stopnie

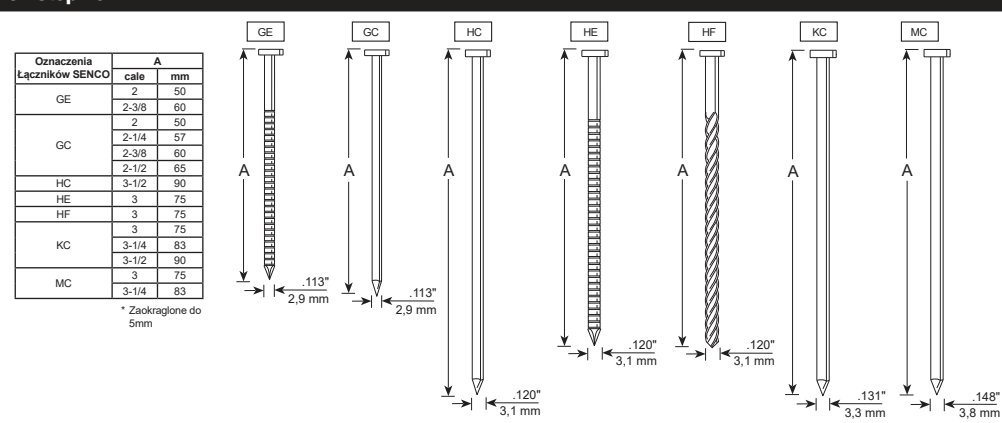

Dane Techniczne

34 Stopnie	
Napięcie	18 woltów Li-ion - 3 Ah
Waga	4.5 kg (bez baterii)
Wysokość	36,6 cm
Długość	35,6 cm
Szerokość	14 cm
Zalecana prędkość wbijania złączników	500/h
Pojemność łącznika	Pojedynczy pasek (40 złączników)
Zakres złączników	50 mm - 90 mm
Zakres zestawienia	34 stopnia
Kontrolka	Stan baterii, temperatura narzędzia, konserwacja, zacięcie
Czas ładowania	Maks. 1 godzina, 30 minut przy naładowaniu wynoszącym 75%

Informacje o Hałasie/Wibracjach

Mierzone zgodnie z EN60745-1: 2009 + A11: 2020 i EN60745-2-16: 2010	
Poziom mocy akustycznej (niepewność K = 3dsBa)	Lw = 96.0 dB(A)
Poziom ciśnienia akustycznego (niepewność K=3dBa)	Lp = 85.0 dB(A)
Całkowity poziom drgań (emisja ah)	ah = 9.2 m/s ²
Całkowity poziom drgań (niepewność K)	1.5 m/s ²

PL

Uwagi: Całkowity poziom wibracji został zmierzony zgodnie ze standardową metodą testową i może być użyty do porównania jednego narzędzia z innym.

Deklarowana całkowita wartość drgań może być również wykorzystana do wstępnej oceny narażenia.

Ostrzeżenie: Emisja drgań podczas rzeczywistego użytkowania elektronarzędzia może różnić się od deklarowanej wartości całkowitej w zależności od sposobu użytkowania narzędzia.

Należy określić środki bezpieczeństwa dla ochrony operatora, które opierają się na oszacowaniu narażenia w rzeczywistych warunkach użytkowania (biorąc pod uwagę wszystkie części cyklu operacyjnego, takie jak czas, kiedy narzędzie jest wyłączone i kiedy pracuje na biegu jałowym oprócz czasu wyzwalania złączników).

Rozwiązywanie Problemów

Problem/Symptom	Mozliwa Przyczyna	Działanie Korygujące
Naciskanie przełącznika trybu nie powoduje włączenia się zielonego światła.	Sprawdź baterię	Usuń i włóż ją jeszcze raz
	PCB (Płytki obwodu drukowanego) nie znajduje się pod napięciem	Naciśnij raz spust, aby zasilić narzędzie Następnie naciśnij przycisk zmiany trybu
	Uszkodzone elementy elektroniczne.	Zwróć narzędzie do autoryzowanego serwisu
Zapalenie się czerwonej lampki	Bateria jest wyczerpana	Naładuj lub wymień baterię Sprawdź podłączenie baterii do narzędzia
	Konserwacja jest wymagana	Czy moc narzędzia jest odpowiednia? Jeśli moc narzędzia wydaje się niska, zanieś urządzenie do centrum serwisowego w celu sprawdzenia ciśnienia.

ROZWIĄZYWANIE PROBLEMÓW

Migające czerwone światło	Zacięcie łącznika	Narzędzie podejmie próbę przywrócenia do stanu normalnego.
		Czy napęd funkcjonuje prawidłowo?
		Usuń baterię z narzędzia
		Sprawdź, czy gwóźdź nie blokuje kolejnego łącznika.
		Sprawdź magazynek pod kątem wygiętego gwoźdźca.
	Wymij magazynek i sprawdź korpus prowadnicy.	
	Narzędzie nie działa	Zwróć narzędzie do centrum serwisowego w celu naprawy
Uwaga: jeśli narzędzie się zacięło i mechanizm zainicjuje automatyczną akcję powrotu do pierwotnego stanu, narzędzie może wykonać serię kliknięć podczas zmiany położenia napędu. Jest to całkowicie normalna sytuacja.		
Czerwone światło zanika co 1.4 sekundy	Zbyt duża temperatura wewnętrzna narzędzia	Pozostaw narzędzie do ostygnięcia co najmniej na 15 minut. Narzędzie całkowicie ostygnie w ciągu 30 minut.
Narzędzie nie włącza się lub włącza się powoli	Bateria jest rozładowana lub ma martwe ogniwo	Wymień lub naładuj baterię.
	Element stykowy przedmiotu obrabianego jest zakleszczony.	Wymij baterię, a następnie sprawdź narzędzie, aby upewnić się że został zapewniony swobodny ruch elementu stykowego przedmiotu obrabianego
	Element stykowy przedmiotu obrabianego lub wyłączniki spustowe są uszkodzone.	Zwróć narzędzie do autoryzowanego przedstawiciela serwisu Senco
Narzędzie nie wbija łącznika na żądaną głębokość.	Niewłaściwe ustawienie głębokości napędu.	Informacje na temat prawidłowej regulacji można znaleźć w instrukcji obsługi.
	Narzędzie nie jest mocno dociśnięte do przedmiotu obrabianego.	Trzymaj narzędzie mocno w miejscu podczas wkręcania łącznika
	Sposób używania napędu jest zbyt rygorystyczny	Odpowiednie zastosowania można znaleźć w instrukcji obsługi
	Utrata odpowiedniego poziomu ciśnienia	Zwróć narzędzie do autoryzowanego przedstawiciela serwisu Senco
Narzędzie działa, ale nie wbija łącznika.	Bateria jest rozładowana lub ma martwe ogniwo.	Naładuj lub wymień na nową baterię.
	Zacięcie gwoździ w prowadnicy.	Instrukcje dotyczące usuwania zacięcia się urządzenia znajdują się w instrukcji obsługi.
	Mechanizm wymaga naprawy	Zwróć narzędzie do autoryzowanego przedstawiciela serwisu Senco
	Narzędzie jest przegrzane.	Poczekaj, aż narzędzie ostygnie i wóż nową baterię
	Narzędzie jest przegrzane	Naładuj baterię i pozwól narzędziu na automatyczne wycofanie napędu.

PL

ROZWIĄZYWANIE PROBLEMÓW

Słaby posuw/zacięcie narzędzia	W mechanizmie gromadzą się zanieczyszczenia.	Wyczyść narzędzie oraz magazynek lub zamontuj zestaw części
	Końcówka wkrętaka nie znajduje się nad zapięciem.	
Zepsuty lub zużyty napęd		Zwróć narzędzie do autoryzowanego przedstawiciela serwisu SENCO
Narzędzie nie wraca w pełni.	Słaba bateria	Naładuj baterię i pozwól narzędziu na automatyczne wycofanie napędu.

Zapewnienie długiej żywotności narzędzia bezprzewodowego do wykańczania

Witamy w rodzinie produktów SENCO. SENCO to firma, która od 50 lat angażuje się w naszych klientów i we wspomaganie systemów mocowania. Dokładamy wszelkich starań, aby Twoje narzędzia działały jak najlepiej i rozumiemy, że zapewnienie długiej żywotności narzędzi jest ważne.

Oto kilka wskazówek dotyczących obsługi i serwisu.

- Zaczynaj pracę każdego dnia z bateriami, które są w pełni naładowane.
- Ustaw głębokość wkręcania w narzędziu SENCO tak, aby elementy złączone nie były nadmiernie wkręcane.
- Aby zmaksymalizować żywotność baterii, postępuj zgodnie z zaleceniami dotyczącymi przechowywania i ładowania zawartymi w niniejszej instrukcji.
- Utrzymuj gwoździarkę tak czystą, jak to jest tylko możliwe i chroń ją od zanieczyszczeń.
- Serwisuj swoje narzędzie SENCO okresowo, aby zapewnić jej produktywność i pomoc podczas zarabiania pieniędzy w pracy.

W poniższym przewodniku serwisowym podano zalecane okresy serwisowe.

Jeśli gwoździarka wymaga serwisu, do Twojej dyspozycji są dedykowani sprzedawcy SENCO. Aby znaleźć najbliższą lokalizację, odwiedź witrynę internetową SENCO (www.senco-emea.com).

Zalecana usługa obejmuje

- Sprawdzenie układu elektrycznego
- Sprawdzenie systemu podawania
- Sprawdzenie napędu
- Dodanie smaru do tłoka i sterownika

PL

İçindekiler

Semboller	214
Genel Açıklama	215
Genel Elektrikli Alet Güvenlik Uyarıları	215
Çalışma Alanı Güvenliği	215
Elektrik Güvenliği	215
Kişisel Güvenlik.....	215
Elektrikli Alet Kullanımı ve Bakımı.....	215
Pil Aleti Kullanımı ve Bakımı	216
Servis.....	216
Çivi Çakma Makinesi Güvenlik Uyarıları	216
İlave Güvenlik Uyarıları	217
Araç Kullanımı	218
Pil Kullanımı	218
Fonksiyonel Operasyon	220
Aracın İşleyişi	221
Pil Şarj Etme	224
Charger Symbols.....	224
Pil Atma	225
Pilin Taşınması	225
Bakım	225
Aksesuarlar	225
Bağlantı Elemanı Özellikleri	225
Teknik Özellikleri	226
Gürültü/Titreşim Bilgileri	226
Sorun Giderme	226
Uygunluk Beyanı	391
Sınırlı garanti	393

TR

SEMBOLLER

Aşağıdaki uyarı sözcükleri ve onların anlamları, bu ürünle ilişkili risk düzeylerini açıklamayı amaçlamaktadır.

SEMBOL	SİNYAL	ANLAMI
	TEHLİKE:	Önlenmediği takdirde ölüm veya ciddi yaralanmayla sonuçlanabilecek tehlikeli bir durumu belirtir.
	UYARI:	Önlenmediği takdirde ölüm veya ciddi yaralanmayla sonuçlanabilecek tehlikeli bir durumu belirtir.
	DİKKAT:	Önlenmediği takdirde ölüm veya ciddi yaralanmayla sonuçlanabilecek tehlikeli bir durumu belirtir.
	UYARI:	(Güvenlik Uyarısı Sembolü Olmadan), önemli olduğu düşünülen ancak olası bir yaralanmayla ilişkili olmayan bilgileri gösterir (örn. Mal hasarıyla ilgili mesajlar).

Bu üründe aşağıdaki sembollerden bazıları kullanılabilir. Lütfen bu sembolleri ve anlamlarını öğrenin. Bu sembollerin doğru şekilde yorumlanması, ürünü daha iyi ve daha güvenli bir şekilde çalıştırmanıza olanak sağlar.

SEMBOL	İSİM	TAYİN/AÇIKLAMA
	Güvenlik Uyarısı	Olası bir kişisel yaralanma tehlikesine işaret eder.
	Operatör Kılavuzunu Okuyunuz	Yaralanma riskini azaltmak için, kullanıcı bu ürünü kullanmadan önce kullanım kılavuzunu okumalı ve anlamalıdır.
	Göz Koruması	Her zaman EN 166 ile uyumlu olarak işaretlenmiş yan siperli göz koruması kullanınız.
		Aleti kaldırırken, çalışma alanları ve mekanları arasında hareket ederken veya yürürken parmağınızı başlatma butonunun üzerine koymayın, çünkü parmağınızı tetiğe basmak aletin istem dışı olarak çalıştırılmasına neden olabilir. Seçmeli çalıştırılma takımları için, doğru modun seçildiğinden emin olmak için kullanmadan önce takımı mutlaka kontrol edin. Bu alet, kontak aktivasyonu için seçici aktivasyona veya aktivasyon modu seçicileriyle sürekli kontak aktivasyonuna sahiptir; ya da bir kontak aktivasyon veya sürekli aktivasyon kontak aracıdır ve yukarıdaki sembole işaretlenmiştir. Bu aracı seçici çalıştırma modunda kullanıyorsanız, her zaman doğru çalıştırma ayarında olmasına dikkat edin. Bir sürüş konumundan diğerine geçerken dikkatli olun.
	Yağlamayınız	Rutin yağlama gerekli değildir.
	Islak Koşullar Uyarısı	Yağmura maruz bırakmayın veya nemli yerlerde kullanmayın.
	Geri Dönüşüm	Bu ürün, Lityum iyon piller kullanır. Yerel, eyalet yasaları veya federal yasalar, pillerin normal çöp kutusuna atılmasını yasaklayabilir. Mevcut geri dönüştürme ve/veya atma seçenekleriyle ilgili bilgi almak için yerel atık yetkilinize danışın.
V	Volt	Voltaj
	Doğru Akım	Akımın tipi veya özelliği

TR



Genel Açıklama

Pnömatik güç ünitesi, koruma gövdesi ve bağlantı elemanını tanımlanmış malzemelere sürmek amacıyla yüklü bir bağlantı elemanına doğrusal bir hareketle enerjinin uygulandığı bir magazinden oluşan elle tutulan elektrikli bağlantı elemanı sürme aracı.

Genel Elektrikli Alet Güvenlik Uyarıları

UYARI Tüm güvenlik uyarılarını ve tüm talimatları okuyunuz. Aşağıda listelenen tüm talimatları uyulmaması elektrik çarpmasına, yangına ve/veya ciddi yaralanmalara neden olabilir.

Tüm uyarıları ve talimatları ileride referans olması için saklayın. Uyarılardaki "elektrikli alet" terimi, elektrikle çalışan (kablolu) elektrikli aletinizi veya pille çalışan (kablosuz) elektrikli aletinizi ifade eder.

ÇALIŞMA ALANI GÜVENLİĞİ

1. Çalışma alanını temiz tutun ve iyice aydınlatın. Dağınık veya karanlık alanlar kazalara davetiye çıkarır.
2. Elektrikli aletleri, yanıcı sıvıların, gazların veya tozların bulunduğu yerler gibi patlayıcı potansiyele sahip ortamlarda çalıştırmayın. Elektrikli aletler, tozu veya dumanı tutuşturabilecek kıvılcımlar oluşturur.
3. Elektrikli bir aleti kullanırken çocukları ve izleyenleri çalışma alanından uzak tutun. Dikkatinizin dağılması kontrolü kaybetmenize neden olabilir.

ELEKTRİK GÜVENLİĞİ

4. Elektrikli alet fişleri prizle uyumlu olmalıdır. Fişi hiçbir şekilde değiştirmeyin. Topraklanmış elektrikli aletlerle herhangi bir adaptör fişi kullanmayın. Değiştirilmemiş fişler ve uygun prizler elektrik çarpması riskini azaltacaktır.
5. Borular, radyatörler, ocaklar ve buzdolapları gibi topraklanmış yüzeylerle vücut temasından kaçının. Vücudunuzun toprakla teması varsa, elektrik çarpması riski artar.
6. Elektrikli aletleri yağmura veya ıslak koşullara maruz bırakmayın. Elektrikli alete giren su, elektrik çarpması riskini artırır.
7. Kabloyu düzgün bir şekilde kullanın. Kabloyu elektrikli aleti taşımak, çekmek veya çıkarmak için asla kullanmayın. Kabloyu ısıdan, yağdan, keskin kenarlardan veya hareketli parçalardan uzak tutun. Hasarlı veya dolanmış kablolar elektrik çarpması riskini artırır.
8. Elektrikli bir aleti açık havada çalıştırırken, açık havada kullanıma uygun bir uzatma kablosu kullanın. Dış mekanda kullanıma uygun bir kablunun kullanılması elektrik çarpması riskini azaltır.
9. Elektrikli bir aleti nemli bir yerde çalıştırmak zorunluluğu varsa, rezidüel akım cihazı (RCD) korumalı bir güç kaynağı kullanın. Bir RCD kullanımı elektrik çarpması riskini azaltır.

KİŞİSEL GÜVENLİK

10. Elektrikli alet kullanırken dikkatli olun, ne yaptığınıza dikkat edin ve sağduyunuzu kaybetmeyin. Yorgunken veya uyuşturucu, alkol veya ilaçların etkisi altındayken elektrikli bir alet kullanmayın. Elektrikli aletlerle çalışırken anlık bir dikkatsizlik, ciddi kişisel yaralanmalara neden olabilir.
11. Kişisel koruma ekipmanı kullanın. Daima göz koruması takın. Uygun koşullar için kullanılacak toz maskesi, kaymayan güvenlik ayakkabıları, baret veya kulak koruyucu gibi koruyucu ekipmanlar kişisel yaralanmaları azaltacaktır.
12. İstem dışı çalıştırmayı önleyin. Aleti güç kaynağına ve/veya aküye bağlamadan, yerden kaldırmadan veya taşımadan önce anahtarın kapalı konumunda olmasına dikkat edin. Parmağınız düğmenin üzerindeyken elektrikli aletlerin taşınması veya düğmenin açık olduğu elektrikli aletlerin çalıştırılması kazalara davetiye çıkarır.
13. Elektrikli aleti çalıştırmadan önce herhangi bir ayarlama anahtarını veya burkma anahtarını çıkarın. Elektrikli aletin dönen bir parçasına takılı bırakılan bir anahtar, kişisel yaralanmalara neden olabilir.
14. Uzanarak tutmayın. Her zaman sağlam bir duruş ve denge sağlamaya dikkat edin. Bu, elektrikli aletin beklenmedik durumlarda daha iyi kontrol edilebilmesini sağlar.
15. Uygun bir şekilde giyin. Gevşek giysiler giymeyin veya takı takmayın. Saçınızı, giysilerinizi ve eldivenlerinizi hareketli parçalardan uzak tutun. Gevşek giysiler, takılar veya uzun saçlar hareketli parçalara takılabilir.
16. Toz çekme ve toplama birimlerine bağlanmak üzere cihazlar sağlanmışsa, bunları bağlayın ve doğru şekilde kullanın. Toz toplama biriminin kullanılması tozla ilgili tehlikeleri azaltabilir.
17. Aletlerin sık kullanımından kazanılan aşınalığın, rahatlamınıza ve alet güvenlik ilkelerini göz ardı etmenize neden olmasına izin vermeyin. Dikkatsiz bir hareket, bir saniyeden kısa bir süre içinde ciddi yaralanmalara neden olabilir.

ELEKTRİKLİ ALET KULLANIMI VE BAKIMI

18. Elektrikli aleti zorlamayın. Uygulamanız için uygun elektrikli aleti kullanın. Doğru elektrikli alet, işi tasarlandığı hızda daha iyi ve daha güvenli şekilde yerine getirecektir.
19. Düşme açık kapanmıyorsa elektrikli aleti kullanmayın. Düşmeyle kontrol edilemeyen herhangi bir elektrikli alet tehlike kaynağıdır ve mutlaka tamir edilmesi gerekir.
20. Herhangi bir ayarlama yapmadan, aksesuarları değiştirmeden veya elektrikli aletleri saklamadan önce fişi güç kaynağından ve/veya pil takımını elektrikli aletten ayırın. Bu tür önleyici güvenlik önlemleri, elektrikli aletin kazaren çalıştırılma riskini azaltır.
21. Kullanılmayan elektrikli aletleri çocukların erişemeyeceği yerlerde saklayın ve elektrikli aleti veya bu talimatları bilmeyen kişilerin elektrikli aleti kullanmasına izin vermeyin. Elektrikli aletler, onlara aşına olmayan kullanıcıların elinde tehlikelidir.

GENEL ELEKTRİKLİ ALET GÜVENLİK UYARILARI

22. **Elektrikli aletlerin bakımını yapın.** Elektrikli aletin çalışmasını etkileyebilecek hareketli parçaların yanlış hizalanması veya bağlanmaması, parçaların kırılmasını ve diğer tüm ilgili koşulları kontrol edin. Hasar görmüşse, elektrikli aleti kullanmadan önce tamir ettirin. Bakımsız elektrikli aletler çoğu kazanın nedenidir.
23. **Kesici aletlerini keskin ve temiz tutun.** Bakımı uygun şekilde yapılmış keskin kenarlara sahip kesme aletlerinin eğilmesi daha düşük bir olasılıktır ve kontrolü daha kolaydır.
24. **Elektrikli aleti, aksesuarları ve alet uçlarını, vb. yapılacak işi ve çalışma koşullarını dikkate alarak bu talimatlara uygun şekilde kullanın.** Elektrikli aletin amaçlanandan farklı işlemler için kullanılması tehlikeli durumların oluşmasına neden olabilir.
25. **Kolları ve kavrama yüzeylerini kuru, temiz tutun ve yağ ve gresten arındırın.** Kaygan tutamaklar ve kavrama yüzeyleri, beklenmedik durumlarda aletin güvenli bir şekilde kullanılmasına ve kontrolüne imkansız kılar.

PİL ALETİ KULLANIMI VE BAKIMI

26. **Yalnızca üretici tarafından belirtilen şarj cihazıyla şarj edin.** Bir tip pil takımı için uygun bir şarj cihazı, başka bir pil takımıyla kullanıldığında yangın riski oluşturabilir.
27. **Elektrikli aletleri yalnızca onlar için özel olarak belirlenmiş pil takımlarıyla kullanın.** Diğer pil paketlerinin kullanılması, yaralanma veya yangın riskine neden olabilir.
28. **Pil takımı kullanımda değilken, bir terminalden diğerine bağlantı yapabilen ataç, bozuk para, anahtar, çivi, vida veya diğer küçük metal nesnelere gibi objelerden uzak tutun.** Pil terminallerinin kısa devre yapması yanıklara veya yangınlara neden olabilir.
29. **Kötü kullanım koşulları altında, pilden sıvı çıkabilir; bununla temastan kaçının. Kazara temas olursa, sıvıyı su ile yıkayın. Sıvı gözlere temas ederse ayrıca tıbbi yardım alın.** Pilden dışarı çıkan sıvı tahrişe veya yanıklara neden olabilir.
30. **Hasar görmüş veya üzerinde değişiklik yapılmış bir pil takımı veya alet kullanmayın.** Hasar görmüş veya değiştirilmiş piller, yangın, patlama veya yaralanma riskiyle sonuçlanan öngörülemeyen davranışlar sergileyebilir.
31. **Tüm şarj talimatlarını dikkate alın ve pil takımı veya aleti talimatlarda belirtilen sıcaklık aralığı dışında şarj etmeyin.** Yanlış veya belirtilen aralığın dışındaki sıcaklıklarda şarj işlemi yapmak pile zarar verebilir ve yangın riskini artırabilir.

SERVİS

32. **Elektrikli aletinize, yalnızca aynı yedek parçaları kullanan kalifiye bir onarım personeli tarafından bakım yaptırın.** Bu, elektrikli aletin güvenliğinin korunmasını sağlayacaktır.
33. **Hasarlı pil paketlerinin bakımını yapmayın.** Pil paketlerinin bakımı yalnızca üretici veya yetkili servis sağlayıcılar tarafından gerçekleştirilmelidir.

Çivi Çakma Makinesi Güvenlik Uyarıları

TR

1. **Aletin içinde daima bağlantı elemanları olduğunu varsayın.** Çivi çakma makinesinin dikkatsizce kullanılması, bağlantı elemanlarının beklenmedik şekilde ateşlenmesine ve kişisel yaralanmalara neden olabilir.
2. **Aleti kendinize veya yakınınızdaki birine doğrultmayın.** Beklenmedik bir tetikleme, ateşlenmeye ve yaralanmaya neden olur.
3. **Alet, iş birimine sıkıca yerleştirilmedikçe aleti çalıştırmayın.** Alet iş birimiyle temas halinde değilse, çakılacak çivi hedefinizden sapabilir.
4. **Çivi, alet içinde sıkışıp kaldığında aleti güç kaynağından ayırın.** Sıkışmış bir bağlantı elemanını çıkarırken, takılıysa çivi çakma makinesi yanlışlıkla etkinleştirilebilir.
5. **Sıkışmış bir çivi çıkarırken dikkatli olun.** Mekanizma sıkıştırma basıncı altında olabilir ve sıkışmış bir durumu açmaya çalışırken bağlantı elemanı zorla çıkartılabilir.
6. **Elektrik kablolarını sabitlemek için bu çivi çakma makinesini kullanmayın.** Bu alet elektrik kablosu montajı için tasarlanmamıştır ve elektrik kablolarının yalıtımına zarar vererek elektrik çarpmasına veya yangına neden olabilir.
7. **Kulak koruyucuları takın.** Gürültüye maruz kalmak işitme kaybına neden olabilir.
8. **Bağlantı elemanının gizli kablolarla temas edebileceği yerlerde çalışma yaparken elektrikli aleti yalıtımlı kavrama yüzeylerinden tutun.** "Akımlı" bir kabloya temas eden bağlantı elemanları, elektrikli aletin açıkta kalan metal parçalarını "gerilim altında" kalacak duruma getirebilir ve operatöre elektrik çarpmasına neden olabilir.
9. **Elektrikli aleti, ortam sıcaklığının 4°C'ye (39,2 ° F) ulaşabileceği veya 40°C'yi (105°F) aşabileceği yerlerde kullanmayın.**
10. **Pilin kısa devre yapması büyük bir akım akışına, aşırı ısınmaya, olası yanıklara ve hatta arızalara neden olabilir.**
 - Terminallere herhangi bir iletken malzeme ile dokunmayın.
 - Pil kartuşunu aynı kaptaki çivi, bozuk para gibi diğer metal nesnelere birlikte saklamayın.
 - Pil kartuşunu suya veya yağmura maruz bırakmayın.
11. **Art arda şarj etme aşırı ısınmaya neden olabilir.** Pilleri art arda şarj etmeniz gerekiyorsa, şarj cihazının soğuması için yaklaşık 15 dakika bekleyin.

GÜVENLİK UYARILARI

İlave Güvenlik Uyarıları



ANSI Z87.1 CE EN166 standardı ile uyumlu, işaretlenmiş yan siperli göz koruması kullanın. Çalışma alanınızda bulunan herkesin aynı tip güvenlik gözlükleri taktığından emin olun.



TEHLİKE

Füzyon aracı, kapalı bir bölmede basınçlı hava ile doldurulur. Herhangi bir servis veya onarımdan önce, içindeki basınçlı havayı boşaltın.

Basınçlı hava, bakım öncesinde boşaltılmalıdır. Piston/sürücü tertibatı, dışı kutusu, piston durdurucu ve kılavuz gövdesi gibi ana bileşenlerin tümü sürücü tertibatının bir parçasıdır.

Sürücü tertibatına kasıtlı müdahale, sürücünün serbest bırakılmasına neden olabilir.

Basınç bölgesine erişim gerektiren herhangi bir onarım veya yükseltme, yetkili bir Senco satıcısı veya servis merkezi tarafından gerçekleştirilebilir.

Aşağıdaki durumlarda aletin pil ile bağlantısını kesin:

- Operatörün gözetimi veya kontrolü dışındayken.
- Bakım veya onarım yapılırken
- Sıkıştırma giderilirken
- Aracı yeni bir konuma taşıırken
- Sürüş derinliğini ayarlanırken

Pil bağlantısı kesilmiş haldeyken, İş birimi temas elemanının ve tetiğin serbest hareketini kontrol etmek için günlük incelemeler yapın. İş birimi temas elemanı veya tetik tıkanmış veya sıkışmış ise aleti kullanmayın.

Bağlantı elemanlarını kullanmadığınız zamanlarda parmağınızı tetikten çekin. Aleti parmağınız tetiğin üstünde veya altındayken asla taşımayın. İş birimi temas elemanı bir yere çarpılır ve tetik çekilirse, alet bir bağlantı elemanı ateşleyecektir.

Bağlantı elemanlarını yalnızca çalışma yüzeyine sürün; asla nüfuz etmesi çok zor malzemelere sürmeye çalışmayın.

Bağlantı elemanlarını diğer bağlantı elemanlarının üzerine veya aletle çok dik bir açıyla sürmeyin; bağlantı elemanları sekebilir ve birine zarar verebilir.

Alet kullanılırken, bağlantı elemanı çakıldıktan sonra aletin geri tepme olasılığı olduğu için dikkatli olunmalıdır. İş birimi temas elemanının, bir geri tepmeyi takiben istem dışı olarak çalışma yüzeyine yeniden temas etmesine izin verilirse, istenmeyen bağlantı elemanı çakılabilir. Bu nedenle, bu durumu önlemek için bir bağlantı elemanı sürüldükten sonra aletin çalışma yüzeyinden tamamen geri çekilmesini sağlayın. İkinci bir bağlantı elemanına gerek oluncaya kadar İş birimi temas elemanını çalışma yüzeyine itmeyin.

Lütfen tetikleme seçeneklerini inceleyin.

Bağlantı elemanlarını çalışma yüzeyinin kenarına yakın sürmeyin. İş birimi büyük olasılıkla bölünecektir ve bağlantı elemanı uçabilir veya sekebilir ve birine çarpabilir.

Aletin herhangi bir parçasını (örn. başlık veya ana gövde) asla çekiç olarak kullanmayın. Alet çalışmaya başlayabilir veya hasar görebilir ve güvensiz olmayan bir duruma neden olabilir.



Çalışma sırasında olası yaralanmalardan kaçınmak için ellerinizi ve diğer uzuvlarınızı daire içinde gösterilen alandan uzak tutun.



Üzerinde Tehlike Etiketini olmayan aleti kullanmayın. Etiket eksik, hasarlı veya okunamaz haldeyse, ücretsiz olarak yeni bir etiket almak için SENCO temsilcinizle iletişime geçin.

TR

GÜVENLİK UYARILARI

⚠ UYARI Araç Kullanımı



Alet etiketlerini ve kılavuzunu okuyun ve anlayın. Uyarılara uyulmaması ÖLÜM veya CİDDİ YARALANMALAR ile sonuçlanabilir.



Operatörler ve çalışma alanındaki diğer kişiler, yan siperleri olan güvenlik gözlükleri TAKMALIDIR.



Kazara ateşlemeyi önlemek için, bağlantı elemanlarını sürmediğiniz zamanlarda parmaklarınızı tetikten UZAK tutun.

Tetikleme yönteminin seçimi önemlidir. Tetikleme seçenekleri için 221. sayfaya bakınız.

Aleti asla kendinize veya çalışma alanında bulunan diğer insanlara doğrultmayın.

Pili bağlarken aleti daima kendinizden uzağa doğru çevirin.

Tetiği veya güvenlik elemanını değiştirmeyin veya çıkarmayın.

Aletler, imalatçının yazılı onayı olmadan değiştirilmemelidir.

İş birimini sabit bir platforma sabitlemek ve desteklemek için kelepçeleri veya diğer pratik metodları kullanın. İş elemanını elle veya vücudunuza karşı tutmak dengesiz bir çözümdür ve kontrol kaybına neden olabilir.

Pil Kullanımı



ŞARJ CİHAZI VE PİL KARTUŞU İÇİN EK GÜVENLİK KURALLARI

BU TALİMATLARI SAKLAYIN

Bu kılavuz, SENCO pil şarj cihazı VB0192 (AB) ve VB0198 (BK) için önemli güvenlik ve kullanım talimatları içerir.

SESCO pil şarj cihazı VB0192 (AB) ve VB0198'i (BK) kullanmadan önce, pil şarj cihazı (1) ve pil (2) üzerindeki tüm talimatları ve uyarı işaretlerini okuyun.



Şarj cihazını suya, yağmura veya kara maruz bırakmayın.

İç mekanlarda kullanın.

TR

Pil şarj cihazı üreticisi tarafından tavsiye edilmeyen veya satılmayan bir ek parçanın kullanılması yangın, elektrik çarpması veya kişilerin yaralanması riskiyle sonuçlanabilir.

Elektrik fişi ve kablosunun hasar görme riskini azaltmak için, şarj cihazının bağlantısını keserken kablo yerine fişten tutarak çekin.

Kabloyu üzerine basılmayacak, takılmayacak veya başka bir şekilde hasar veya gerilime maruz kalmayacak şekilde yerleştirin.

Kablo Uzunluğu (30 cm)			
25	50	100	150
16	16	16	14

AWG Kablo Boyutu			
7.5	15	30	45
16	16	16	14

Largo del kablo (m [pies])			
7.5	15	30	45
16	16	16	14

Kalibre AWG del kablo			
7.5	15	30	45
16	16	16	14

Longueur du kablo (en m)			
7.5	15	30	45
16	16	16	14

Taille AWG du kablo			
7.5	15	30	45
16	16	16	14

PİL ŞARJ CİHAZLARI İÇİN UZATMA KABLOLARINA YÖNELİK ÖNERİLEN MİNİMUM AWG BOYUTU

Kesinlikle gerekli değilse, uzatma kabloları kullanılmamalıdır. Uygun olmayan uzatma kablolarının kullanılması yangın ve elektrik çarpması riskine neden olabilir.

Uzatma kablosunun mutlaka kullanılması gerekiyorsa, şunlara dikkat edin:

- Uzatma kablosunun fişindeki pimler, şarj cihazının fişininkilerle aynı sayı, boyut ve şekilde olmalıdır;
- Uzatma kablosu uygun şekilde izole edilmiş ve elektriksel açıdan uygun durumda olmalıdır; ve
- Kablo boyutu en az tabloda belirtilen boyut kadar büyük olmalıdır.

PİL VE ŞARJ CİHAZI GÜVENLİK UYARILARI

Şarj cihazını hasarlı kablo veya fiş ile çalıştırmayın. Hasarlıysa, derhal kalifiye bir servis elemanı tarafından değiştirilmesini temin edin.

Sert bir darbe almışsa, düşmüşse veya herhangi bir şekilde hasar görmüşse şarj cihazını çalıştırmayın; onu bir SENCO Yetkili Servis Merkezine götürün.

Şarj cihazını veya pil kartuşunu sökmeyin; bakım veya onarım gerektiğinde onu bir SENCO Yetkili Servis Merkezine götürün. Hatalı şekilde yapılmış bir montaj elektrik çarpması veya yangın riskine neden olabilir.

Elektrik çarpması riskini azaltmak için, herhangi bir bakım veya temizlik yapmadan önce şarj cihazını prizden çıkarın.



Sıcaklık 5°C (32°F) ALTINDA veya 40°C ÜZERİNDE (104 ABF) olduğunda pil kartuşunu şarj etmeyin.

Yükseltici bir transformatör, bir motor jeneratörü veya DC güç prizi kullanmaya çalışmayın.

Şarj edilemeyen pilleri yeniden şarj etmeyin.

Şarj cihazının havalandırma deliklerini herhangi bir şeyin kapatmasına veya tıkanmasına izin vermeyin.

Aleti ve pil kartuşunu, sıcaklığın 45°C'ye (113° F) ulaşabileceği veya aşabileceği yerlerde saklamayın.

Pil takımlarını %30-50 şarj edilmiş durumda saklayın. Pil takımını her altı ayda bir şarj edin.

Pil kartuşunu ciddi şekilde hasar görmüş veya tamamen eskimiş olsa bile yakmayın. Pil kartuşu ateşte patlayabilir.

Asla iki (2) şarj cihazını birbirine bağlamaya çalışmayın.

UYARI:

Kısa devre nedeniyle yangın, kişisel yaralanma ve ürün hasarı riskini azaltmak için, aleti, pil takımını veya şarj cihazını asla sıvıya daldırmayın veya içlerine sıvı kaçmasına izin vermeyin.

Deniz suyu, belirli endüstriyel kimyasallar ve çamaşır suyu veya ağartıcı içeren ürünler gibi aşındırıcı veya iletken sıvılar kısa devreye neden olabilir.

Bu cihaz, cihazla oynamalarını kontrol etmek için sorumlu bir kişi tarafından yeterince denetlenmedikçe küçük çocuklar veya zayıf kişiler tarafından kullanılmak üzere tasarlanmamıştır.

Bu cihaz, güvenliklerinden sorumlu bir kişi tarafından cihazın kullanımıyla ilgili nezaret veya talimat sağlanmadıkça düşük fiziksel, duyuusal veya zihinsel yeteneklere sahip veya deneyim ve bilgiden yoksun kişilerin (çocuklar dahil) kullanımına yönelik değildir. Cihazla oynamalarını temin etmek için çocuklar gözetim altında tutulmalıdır.

Daha fazla bilgi, güvenlik eğitimi, materyaller ve programlar için www.senco.eu web sitesini ziyaret edin.

TR

Fonksiyonel Operasyon

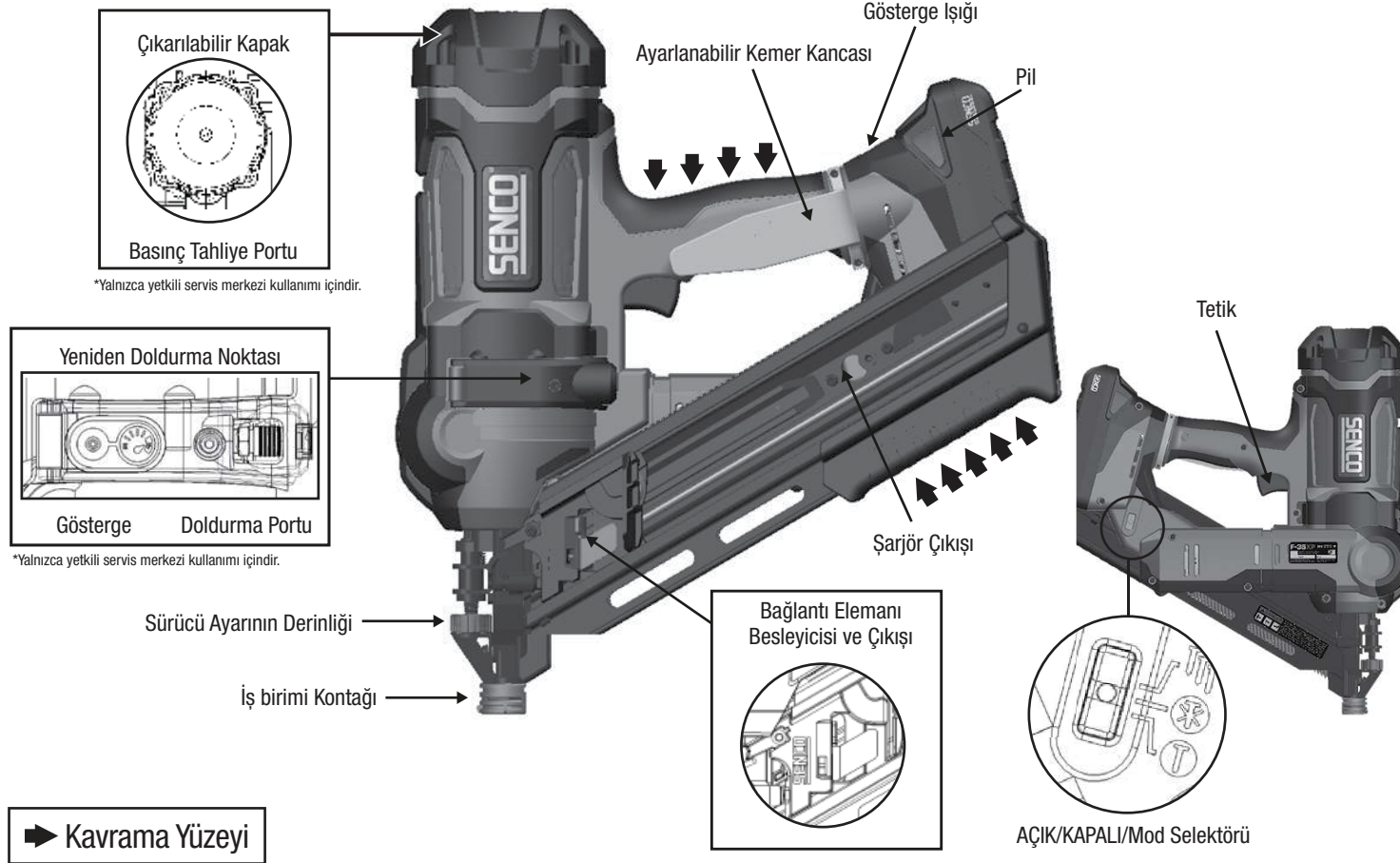

ARACIN İŞLEYİŞİ

ALETİN YÜKLENMESİ:

Çivi şeridini şarjörün içine yerleştirin.

- Yalnızca orijinal SENCO bağlantı elemanlarını kullanın (bkz. Bağlantı Elemanı Özellikleri).
- İş birimi kontağı ile (güvenlik ögesi) veya tetik basılıyken yüklemeyin.

Besleyici pabucunu geri çekin.

ARACIN BOŞALTILMASI:

Besleyiciyi şeritten çıkarmak için besleyici pabucun üzerindeki butona basın. Bağlantı şeridini metal çivi tutucunun üzerinden çekin.

Aracın İşleyişi

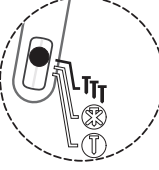
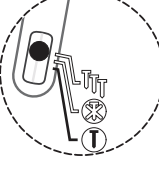
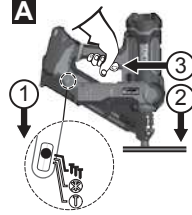
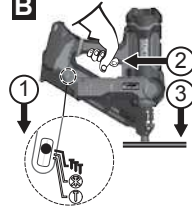
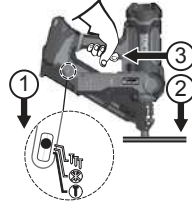
Aracı kullanmadan önce "Güvenlik Uyarıları" başlıklı bölümü okuyun.	
En iyi sonuçlar için, kullanmadan önce yeni pili şarj edin. (bkz. "Pili Şarj Etmek" sayfa 224).	
<p>AÇIK, Yanıp Sönen Gösterge LED'i</p> 	<p>Alet kullanılmadığı zaman kapatılmalıdır. Aleti kapatmak için seçektör anahtarın iki yanından birini 1 saniye basılı tutun. Açık bırakılırsa, araç 60 dakika sonra otomatik olarak kapanacaktır.</p>
Tüm Füzyon araçları, seçici çalıştırma tetikleme ile donatılmıştır. Bu, kullanıcının aşağıdaki çalışma modları arasında seçim yapmasına izin verir:	
<p>AÇIK, Yanıp Sönen Gösterge LED'i</p> 	<p>Temasla Çalıştırma Selektör anahtarının yan tarafına TT sembolüne doğru (gösterildiği gibi) 0,5 saniye süreyle basılması aleti temasla çalıştırma modunda açacaktır. Bu, selektör anahtarının yanıp sönen yeşil LED'i ile gösterilir.</p>
<p>AÇIK-Sabit Gösterge LED'i</p> 	<p>Sıralı Seçici anahtarın yan tarafına T sembolüne doğru (gösterildiği gibi) 0,5 saniye süreyle basılması aracın sıralı moda açılmasını sağlayacaktır. Bu, seçici anahtarın sabit yeşil LED'i ile gösterilir.</p>
"Temasla çalıştırma" modunda, çiviler iki şekilde çalışabilir:	
<p>A</p> 	<p>Birinci yol:</p> <ol style="list-style-type: none"> 1. Selektör anahtarının TT tarafını 0,5 saniye basılı tutun. Bu, seçici anahtar üzerinde yanıp sönen yeşil LED ile gösterilecektir. 2. İş birimi temas (güvenlik) elemanını çalışma yüzeyine doğru bastırın. 3. Tetiği çekin ve çiviyi sürün
<p>B</p> 	<p>İkinci yol:</p> <ol style="list-style-type: none"> 1. Selektör anahtarının TT tarafını 0,5 saniye basılı tutun. Bu, seçici anahtar üzerinde yanıp sönen yeşil LED ile gösterilecektir. 2. Tetiği çekin. 3. İş birimi temas elemanını çalışma yüzeyine bastırın ve bağlantı elemanını sürün. <p>Bu çalışma modu, yüksek üretkenlik ve bağlantı elemanlarının hızlıca sürülmesi gerektiğinde tercih edilir.</p>
"Sıralı çalıştırma" modunda, çiviler yalnızca tek bir şekilde çalışabilir:	
<p>A</p> 	<ol style="list-style-type: none"> 1. Selektör anahtarının T tarafını 0,5 saniye basılı tutun. Bu, selektör anahtarı üzerindeki sabit yeşil LED ile gösterilecektir. 2. İş birimi temas (güvenlik) elemanını çalışma yüzeyine konumlandırın ve emniyeti bastırın. 3. Motoru çalıştırmak ve tek bir bağlantı elemanını sürmek için tetiği çekin. <p>Bu çalışma modu, bağlantı elemanlarını hassas ve dakik bir şekilde sürmeye ihtiyaç duyduğunuzda daha faydalıdır.</p>

TR

ARACIN İŞLEYİŞİ

	<p>Füzyon çivi çakma tabancası bir sıkışma durumunu algılayabilir ve sürücüyü yeniden konumlandırabilir. Uyarı göstergesi yanıp sönecek ve alet tekrar başlamaya çalışacaktır.</p>	<p>Tamamen boşalmış bir pilin takılması, kırmızı ışığın 10 saniye boyunca açık kalmasına neden olabilir. Boşalmış pil voltajı 12,5 volttan düşükse, alete enerji verilmez ve ışık gösterilmez. Bu durumda pili tam şarj edilmiş bir pil ile değiştirin.</p> <p>Pil enerjisi tükenirken, alet son bir bağlantı elemanını çalıştırabilir ve kırmızı ışık 10 saniye boyunca açık kalacaktır.</p> <p>Tamamen şarj edilmiş başka bir pil ile değiştirin.</p> <p>Uzun süreli kullanım sırasında, düşük voltaj durumunu ilk önce aletin kendisi algılayabilir. Pili tam şarj edilmiş bir pil ile değiştirin. Bakım gerekiyorsa gevşek pil, şarj basıncı kaybı veya bozuk parçalar gibi sorunların olup olmadığını kontrol edin.</p> <p>Sorunu teşhis etme konusunda yardım almak için kılavuzdaki Sorun Giderme Bölümüne bakın.</p>
  	<p>Bu aletin, AÇIK/KAPALI/MOD anahtarında bir gösterge ışığı mevcuttur. Ayrıntılı talimatlar için 221. sayfaya bakınız.</p> <p>Not:</p> <p>Araç sıralı moddayken, iş birimi temas elemanını etkinleştirmeden önce tetiği çekerek bir bağlantı elemanı sürülemez.</p> <p>İş birimi teması 5 saniyeden fazla etkinleştirilirse, baştan başlamak için iş parçası teması serbest bırakılmalıdır.</p> <p>Alet temaslı çalıştırma modundayken, operatör tetiği 3 saniyeden fazla basılı tutarsa, ışık söner ve baştan başlamak için tetiğin bırakılması gerekir.</p> <p>Vücut pozisyonunuzu hareket ettirmeniz gereken yerlerde örn. iskeleler, merdivenler veya platformlarda çalışırken temaslı çalıştırma modunu seçmeyin.</p> <p>Kendinize veya başkalarına zarar verme olasılığını azaltmak için sıralı modu seçin, aleti kapatın veya pil bağlantısını kesin.</p>	<p>Yavaşça Solan Kırmızı Işık</p> <p>Aletin dahilinde yüksek sıcaklık algılandığını gösterir. Yüksek hızda uzun süreli çalışma, yüksek sıcaklık durumuna neden olabilir.</p> <p>Aletin sürekli yüksek sıcaklığa (tavanda, araç içinde) maruz bırakılması da iç sıcaklığı artırabilir.</p> <p>Sürüş oranını azaltın veya aleti daha serin bir yere götürün. Sıcaklığın azaltılması, aletin daha uzun ömürlü olmasını sağlayacaktır.</p> <p>Yaklaşık 5 dakikalık dinlenme süresi, yüksek sıcaklık ışığının sönmesine neden olacaktır.</p> <p>Yüksek sıcaklığın belirtilmesinin ardından aletin oda sıcaklığına döndürülmesi için yaklaşık 30 dakika zaman gereklidir.</p> <p>Not – pilin çıkarılması aleti sıfırlamaz.</p>
<p>TR</p>  <p>Kesintisiz Yeşil Işık</p> <p>Aletin elektrikli olduğunu ve çalışmaya hazır olduğunu gösterir. Bu ışık, mod düğmesine basıldıktan sonra 10 saniye yanılı kalacaktır. Bu sürenin sonunda ışık söner ancak alet hala çalışmak için hazır olacaktır. Tetiği veya iş kontağı elemanını etkinleştirmek bu ışığın yanmasına neden olacaktır.</p> <p>Işık yanmazsa, tetik veya çalışma kontağı elemanının serbestçe hareket ettiğini ve etkin konumda olmadığını kontrol edin.</p> <p>Sabit Kırmızı Işık</p> <p>Aletin düşük pil durumu algılandığını veya bakım gerektiğini belirtir. Düşük pil durumu ilk olarak pil tarafından algılanacaktır. Pil, düşük voltaj durumu algılandığında, aleti kapatacaktır. Devam etmek için pili yeniden şarj edin veya tam dolu bir pille değiştirin.</p>	<p>Bu alet, alet sapında çok amaçlı bir ışıkla donatılmıştır. Işık, elektronik kontrollere enerji verildiğini gösterecektir.</p>	<p>Yanıp Sönen Kırmızı Işık</p> <p>Bağlantı elemanı sıkışması olduğunu gösterir. Alet, genellikle sürücü yolunda sıkışmış deforme bir çivi nedeniyle oluşan bir sıkışmayı algılar.</p> <p>Pili aletten çıkarın, sonra yeniden takın ve aleti çalıştırın. Alet normal çalışma durumuna dönmezse, bir sonraki adıma geçin.</p> <p>PİLİ ÇIKARIN</p> <p>Şarjörde kalan tüm bağlantı elemanlarını boşaltın. Şeritteki tüm gevşek bağlantı elemanlarının da çıkarıldığınıdan emin olun.</p> <p>Şarjörü ekli alyan anahtarı ile çıkarın. Şarjörü yerinde tutan 3 civata mevcuttur. Bu üç civatanın tamamen çıkarılmasına gerek olmadığı unutmayın. Şarjör ve arka plaka genellikle sıkışmış bağlantı elemanını ortaya çıkaracaktır.</p> <p>Sıkışan bağlantı elemanını dikkatlice çıkarın.</p> <p>Şarjörü yeniden monte edin ve gevşetilmiş üç civatayı sıkın.</p> <p>Şarj edilmiş pili alete takın.</p> <p>Çivileri şarjöre yükleyin.</p> <p>Normal çalışmanıza devam edin.</p> <p>Sıkışmış bağlantı elemanı çıkarılamazsa, hasarlı bağlantı elemanının çıkarılabileceği yetkili bir servis merkezine baş vurun. Füzyon aracının, pil çıkarıldığında bile her zaman basınçlı hava içerdiğini unutmayın.</p>

ARACIN İŞLEYİŞİ

	<p>Bu alet elektronik bir "Zaman Aşımı" özelliğiyle donatılmıştır. Bu araç, aşağıdaki koşullardan herhangi birinde geçici olarak devre dışı bırakılacaktır:</p> <ol style="list-style-type: none"> 1. İş birimi temas elemanı iş parçasına doğru bastırılır, ancak tetiğe yaklaşık 5 saniye içinde basılmazsa. 2. Tetiğe basılır, ancak iş birimi temas elemanına yaklaşık 3 saniye içinde temas edilmezse. (Yalnızca Temas-Çalıştırma modu için geçerli.) <ul style="list-style-type: none"> • Normal çalışmaya devam etmek için tetiği serbest bırakın ve iş birimi temas elemanını bırakın.
	<p>Alet, bir bağlantı elemanı kilidi ile donatılmıştır. Alet, son 3-6 bağlantı elemanını sürmeyecektir. Bu özellik, aletin aşınmasını önler. Alet kilitlendiğinde, yeni bir şerit yükleyin ve çalışmanıza devam edin.</p>
	<p>Bu alet, bir sürücü derinliği kadraniyle donatılmıştır. Kadranı sağa çevirmek, bağlantı elemanını hafıa edecektir; kadranı sola çevirmek, bağlantı elemanını yukarı kaldıracaktır. Derinliği test etmek için hurda bir tahta parçasına bir bağlantı elemanı sürün.</p> <p>Kadranı şekilde gösterilen yönde çevirmek, tutturucunun tahtanın içine doğru daha derine sürülmesine neden olacaktır.</p>
	<p>Bu alet, sağ ve sol elini kullanan operatörler için ayarlanabilir 6 konumlu bir kemer kancası ile donatılmıştır. Bu kanca, kırılgan sarkarken aleti güvenli bir şekilde destekler.</p>
	<p>Aleti çalışma yüzeyine mümkün olduğunca dik bir açıyla tutmaya çalışın.</p>
<p>AÇIK, Yanıp Sönen Gösterge LED'i</p> 	<p>Saklamadan önce aleti daima kapatın. Ek bir koruma özelliği olarak araç, son çalıştırılmadan 60 dakika sonra otomatik olarak kapanacaktır.</p> <p>Bir çivi sıkışması meydana geldiğinde, tutma kolundaki kırmızı ışık yanıp söner. Araç yeniden başlatılmaya çalışacaktır.</p> <p>Sıkışma şiddetliyse, sürücü bıçağı tasarım gereği yerine kilitlenecek ve kırmızı yanıp sönen ışık sönmeyecektir. Bu durumda yetkili bir servis merkezine başvurun.</p>
	<p>Küçük bir tırnak sıkışması meydana gelirse:</p> <p>Seçici anahtar her iki mod sembolüne doğru yaklaşık 1 saniye basarak aleti kapatın, ardından pili çıkarın.</p> <p>Bağlantı elemanlarını dergiden çıkarın.</p> <p>Şarjörü çıkarırken koruyucu gözlük takın.</p>
	<p>Kılavuz gövde vidalarını (2) ve magazin vidasını (1) gevşetin. Üç vidanın tamamen çıkarılmasına gerek yoktur.</p>
	<p>Aletin ucunu kendinden ve diğerlerinden uzağıya yöneltin.</p> <p>Takım gövdesinden ayrı magazin.</p> <p>Görünür haldeyken sürücüyü herhangi bir kuvvetle itmeyin veya sürücüye vurmak için çekiç kullanmayın.</p>
	<p>Sıkışan bağlantı elemanını bir pense veya tornavidayla çıkarın. Dergiyi takın ve vidaları sıkın.</p>
<p>Unutmayın! Bu Füzyon aleti, fabrikada kapatılmış bir bölüme basınçlı hava ile doldurulur. Sürücü tertibatına dokunmayın.</p>	

TR

Pil Şarj Etme

1. Pil takımını şarj cihazına yerleştirin.
2. Pil takımını üzerindeki çıkıntılar şarj cihazındaki olukla hizalayın.
3. Pil takımındaki temas noktalarının şarj cihazındaki temas noktalarına düzgün şekilde oturduğundan emin olmak için pil takımına bastırın. Düzgün bir şekilde oturduğu zaman kırmızı ışık yanacaktır. Yanıp sönen kırmızı ışık, hızlı şarj modunu gösterir.
4. Kırmızı ve yeşil ışığın yanıp sönmeye başlaması, pil takımının bozuk olduğunu gösterir. Pil paketini incelemek veya değiştirmek için en yakın Senco Yetkili Servis Merkezine götürün.
5. Sabit kırmızı ışık, pilin şarj olduğunu gösterir.
6. Pil takımınız %80 şarj olduğunda, kırmızı ışık yanmaya devam edecek ve yeşil ışık yanıp sönecektir. Pil takımını tamamen şarj olduğunda, kırmızı ışık sönecek ve sadece yeşil ışık yanacaktır.
7. Normal kullanımdan sonra, pil takımının tam şarj olması için 1 saatlik şarj süresi gerekir. Tamamen boşalmış bir pil takımını yeniden şarj etmek için maksimum 1 saat veya daha kısa bir şarj süresi gerekir.
8. Pil takımını şarj olurken ona dokunulduğunda hafif bir ısı hissedilebilir. Bu normaldir ve bir sorun olduğuna işaret etmez.

Pil takımında 4 renkte LED ışığı bulunur. Bu LED'ler, pil takımının şarj durumunu ve olası sorunları gösterir.

Mod	Pil Takımı Takılı mı?	Güç	Şarj/Dolu	Durum	Değerlendirme	Geçici Gecikme	Hata
Hazırda Bekleme/ Güç	Hayır	Solgun	x	x	x	x	x
Hazırda Bekleme Dolu	Evet	Solgun	Solgun	Kullanıma hazır	x	x	x
Şarj Ediliyor	Evet	Koyu yeşil	Yanıp Sönen Yeşil	<80%	x	x	x
Tam Şarj Edildi	Evet	Solan Yeşil	Solan Yeşil	100%	x	x	x
Değerlendiriliyor	Evet	Koyu yeşil	x	Ölçülüyor	Flaş Turuncu	x	x
* Geçici Gecikme	Evet	Koyu yeşil	x	Sıcak/Soğuk	x	Flaş Turuncu	x
Anzalı	Evet	Koyu yeşil	x	Hasarlı	x	x	Sabit Kırmızı

Şekil 2 – Pil Şarj Seviyesi Işıkları

Şarj işlemini kontrol etmek için pil takımının üzerindeki kırmızı düğmeye basın:



TR

- Yanıp Sönen Kırmızı = %0-15 Şarj
- Kırmızı Açık = %16-25 Şarj
- Kırmızı ve Turuncu Açık = %26-50 Şarj
- Kırmızı, Turuncu ve Yeşil Açık = %51-75 Şarj
- Hepsisi Açık = %76-100

Maksimum pil ömrünü korumak için Şarj Etme İpuçları:

- Pil takımını tamamen boşalmadan önce şarj edin.
- Aletin gücünün azaldığını fark ettiğinizde aleti durdurun ve pili şarj edin.
- Tam dolu bir pili asla yeniden şarj etmeyin.
- Aşırı şarj etme pilin ömrünü kısaltır.

CHARGER SYMBOLS

SEMBOL	SİYAL
	Çift Yalıtımlı Sınıf II
	DİKKAT: Yüksek Voltaj
	Zaman Gecikmeli Sigorta

PİL ŞARJ ETME



PİL ATMA

- Elektrikli aletleri, bataryaları/şarj edilebilir pilleri evsel atık malzemelerle birlikte atmayın.
- Kullanım ömürlerinin sonuna gelmiş elektrikli aletler ve piller ayrı ayrılıkta toplanmalı ve çevreye uyumlu bir geri dönüşüm tesisine iade edilmelidir.
- Geri dönüşüm tavsiyeleri ve toplama noktası için yerel yetkilinize veya satıcınıza danışın.

PİLİN TAŞINMASI

- Kısa devreyi önlemek için pil kontak terminallerinin korumalı ve yalıtılmış olmasını kontrol edin.
- Pil takımının ambalaj içinde hareket etmeye karşı sabitlendiğinden emin olun.
- Çatlak veya sızıntı veren pilleri TAŞIMAYIN.

Bakım

Aletin bakımını yapmadan önce "Güvenlik Uyarıları" başlıklı bölümü okuyun.

1. PİL çıkarılmış haldeyken, burunluğun ve tetiğin serbestçe hareket etmesini kontrol etmek için günlük incelemeler yapın. Burunluk veya tetik tıkanmış veya sıkışmış ise aleti kullanmayın.
2. Besleme sisteminin greslenmesine gerek yoktur. YAĞLAMAYIN.
3. Aleti her gün temizleyin ve özellikle uç ve burunlukta aşınma olup olmadığını kontrol edin. Gerekirse değiştirin.



UYARI Burada açıklananlar dışındaki onarımlar yalnızca eğitimli, kalifiye personel tarafından gerçekleştirilmelidir.

Aksesuarlar

SENCO, SENCO markalı araçlarınız için aşağıdakileri içeren eksiksiz bir aksesuar yelpazesi sunuyor:

- PİL
- Kemer Kancası
- Şarj Aleti
- Depolama çantası
- Güvenlik gözlükleri
- Genişletilmiş Şarjör

Daha fazla bilgi almak için veya SENCO aksesuarlarının tam resimli bir kataloğunu elde etmek için temsilcinize başvurun.

TR

Bağlantı Elemanı Özellikleri

34 Derece

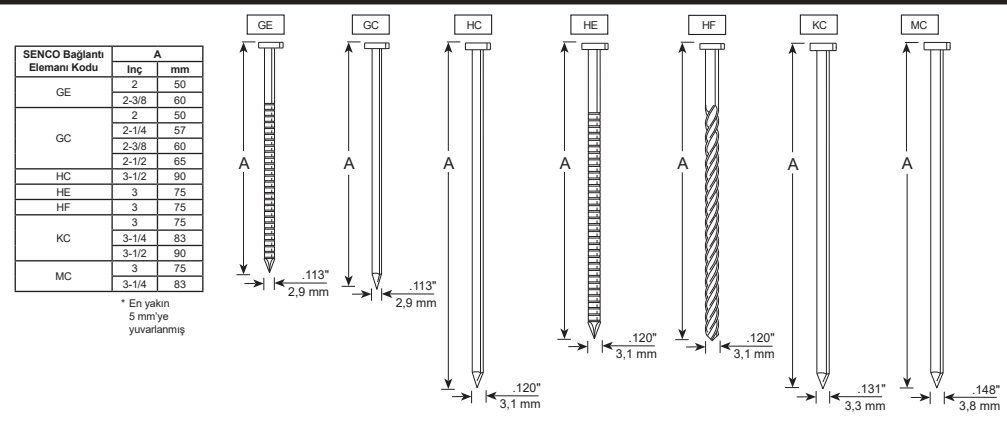

Teknik Özellikleri

	34 Derece
Voltaj	18 volt Li-ion - 3 Ahr
Ağırlık	4,5 kg (pilsiz)
Yükseklik	36,6 cm
Uzunluk	35,6 cm
Genişlik	14 cm
Önerilen Sürüş Hızı	500/saat
Bağlantı Elemanı Kapasitesi	Tek Şerit (40 Bağlantı Elemanı)
Bağlantı Elemanı Aralığı	50 mm - 90 mm
Harmanlama Aralığı	34 Derece
Gösterge Işığı	Pil durumu, aracın sıcaklığı, bakım, sıkışma
Şarj Süresi	Maksimum 1 saat, %75 kapasite ile 30 dakika

Gürültü/Titreşim Bilgileri

EN60745-1: 2009 + A11: 2020 ve EN60745-2-16: 2010'a göre ölçülmüştür	
Ses gücü seviyesi (belirsizlik K = 3dBa)	Lw = 96.0 dB(A)
Ses basıncı seviyesi (belirsizlik K = 3dBa)	Lp = 85.0 dB(A)
Toplam titreşim seviyesi (emiyon ah)	ah = 9.2 m/s ²
Toplam titreşim seviyesi (belirsizlik K)	1.5 m/s ²

Notlar: Belirlenmiş titreşim toplamı, standart bir test metodu ile ölçülmüştür ve bir aleti diğeriyle karşılaştırmak için kullanılabilir.

Beyan edilen toplam titreşim değeri, maruz kalmanın ön değerlendirmesinde de kullanılabilir.

Uyarı: Elektrikli aletin fiili kullanımı sırasındaki titreşim emisyonu, aletin kullanım şekline bağlı olarak beyan edilen toplam değerden farklı olabilir.

TR

Operatörü korumaya yönelik güvenlik önlemleri, gerçek kullanım koşullarındaki maruziyet tahminine dayalı olarak belirlenmelidir (aletin kapatıldığı ve tetikleme süresine ek olarak boşta çalıştığı zamanlar gibi çalışma döngüsünün tüm bölümleri dikkate alınarak).

Sorun Giderme

Sorun/Belirti	Muhtemel Nedeni	Düzeltilici Eylem
Mod anahtarına basılması yeşil ışığın yanmasına neden olmaz.	Pili kontrol edin	Çıkarın ve yeniden takın.
	PCB'ye güç aktarılmadı.	Panele enerji vermek için tetiği bir kez çekin. Ardından mod selektörünü seçin
	Elektronik bileşenler hasar görmüş.	Yetkili bir servis merkezine götürün
Kırmızı ışık yanıyor.	Düşük pil.	Pili şarj edin veya değiştirin Aletin pil bağlantısını kontrol edin.
	Bakım gerekiyor.	Aletin gücü iyi mi? Alet gücü düşük görünüyorsa, basınç kontrolü için servis merkezine götürün

SORUN GİDERME

Kırmızı ışık yanıp sönüyor.	Bağlantı elemanı sıkışması.	Araç tekrar başlamaya çalışacak
		Bağlantı elemanı iyi sürüldü mü?
		Pili Çıkarın
		Çivinin bir sonraki bağlantı elemanını bloke edip etmediğini kontrol edin
		Şarjörde bükülmüş çivi olup olmadığını inceleyin
	Araç çalışmıyor	Şarjörü çıkarın ve gövdesini inceleyin. Onarım için servis merkezine gönderin.
Not: Araç sıkışmış ise ve mekanizma otomatikman tekrar çalışırsa, araç sürücüyü yeniden konumlandırırken bir dizi tıklama yapılabilir. Bu normaldir.		
Kırmızı ışık her 1,4 saniyede bir solgunlaşır.	Dahili sıcaklık yüksek.	Aletin en az 15 dakika soğumasına izin verin. Alet 30 dakika içinde tamamen soğuyacaktır.
Araç çalışmaya başlamıyor veya yavaş çalışıyor.	Pil boşalmış veya ölü hücreler oluşmuş.	Pili değiştirin veya şarj edin.
	İş parçası temas elemanı sıkışmış.	Pili çıkarın, ardından iş parçası temas elemanının serbest hareketini sağlamak için aleti inceleyin.
	İş birimi temas elemanı veya tetik anahtarları hasarlı.	Aleti yetkili SENCO servis temsilcisine götürün.
Alet, bağlantı elemanını istenen derinliğe kadar sürmüyor.	Sürücü derinliği yanlış ayarlanmış.	Doğru şekilde ayarlamak için operatör kılavuzuna bakın.
	Araç iş birimine sıkıca bastırılmıyor.	Çivi sürerken aleti sıkıca yerinde tutun.
	Çivi sürülen zemin çok sert.	Uygun uygulamalar için operatör kılavuzuna bakın.
	Basınç kaybı.	Aleti yetkili SENCO servis temsilcisine iade edin.
Alet çalışıyor ancak bağlantı elemanını sürmüyor.	Pil boşalmış veya bir ölü hücresi var.	Yeniden şarj edin veya yeni pille değiştirin.
	Gövdede çivi sıkışması.	Sıkışma giderme talimatları için operatör kılavuzuna bakın.
	Mekanizmanın onarılması gerekiyor.	Aleti yetkili SENCO servis temsilcisine iade edin.
	Alet aşırı ısındı.	Aletin soğumasına izin verin ve yeni pil takın.
	Sürücü ucu, tutturucunun üzerinde bulunmuyor.	Pili şarj edin ve aletin sürücüyü otomatik olarak geri çekmesine izin verin.
Zayıf besleme/alet sıkışması.	Mekanizmada kalıntı birikmesi.	Aleti temizleyin, şarjörü temizleyin veya Parça Kitini takın.
	Sürücünün ucu, bağlantı elemanı üzerinde yerleştirilmemiş.	
Kırık veya eskimiş sürücü.		Aleti yetkili SENCO servis temsilcisine götürün.
Araç tam olarak geri dönmüyor.	Zayıf pil.	Pili şarj edin ve aletin sürücüyü otomatik olarak geri çekmesine izin verin.

TR

Pilli Cilalama aletinizin uzun ömürlü olmasını sağlar

SENCO ürünleri ailesine hoş geldiniz. SENCO, müşterilerimize ve elektrikli bağlantı sistemlerine 50 yıllık bir taahhüt getiriyor. Kendimizi araçlarınızın en üst düzeyde performans vermesini sağlamaya adanmış ve aletinizin uzun ömürlü olmasını sağlamanın önemini farkındayız. İşte bazı kullanım ve servis ipuçları.

- Her iş gününün başında tam şarj edilmiş pillerle işe başlayın.
- SENCO aletinizde sürüş derinliğini ayarlayın, böylece bağlantı elemanlarının aşırı sürülmesi engellenir.
- Pili ömrünü maksimuma çıkarmak için, bu kılavuzdaki saklama önerilerini ve şarj önerilerine uyun.
- Pilli Çivi Çakma Makinenizi mümkün olduğunca temiz ve kırıntılardan uzak tutun.
- Aracınızın üretken olduğundan emin olmak ve işinizde para kazanmanıza yardımcı olmak için SENCO aletinize periyodik bakım yapın.

Önerilen servis aralıkları için aşağıdaki servis kılavuzuna bakınız.

Pilli Çivi Çakma Makinenizin servise ihtiyacı varsa, özel SENCO servis bayileri hizmetinizdedir. Size en yakın konumu bulmak için SENCO'nun web sitesini (www.senco-emea.com) ziyaret edin.

Önerilen hizmet şunları içerir:

- Elektrik Sisteminin Kontrolü
- Besleme Sisteminin Kontrolü
- Sürüş Hattının Kontrolü
- Piston ve Sürücüye Gres Eklenmesi



Sisukord

Sümbolid	230
Üldkirjeldus	231
Üldised Hoiatused Elektritööriista Ohutuse Kohta	231
Tööpiirkonna Ohutus	231
Elektriline Ohutus	231
Isiklik Ohutus.....	231
Elektritööriista Kasutamine Ja Hooldus	231
Aku Tööriista Kasutamine Ja Hooldus	232
Teenindus	232
Naelutaja Ohutuse Hoiatused	232
Täiendavad Ohutushoiatused	233
Tööriista Kasutamine	234
Aku Kasutamine	234
Funktsionaalne Töö	236
Tööriista Kasutamine	237
Aku Laadimine	240
Laadija Sümbolid.....	240
Aku Kõrvaldamine	241
Aku transport.....	241
Hooldus	241
Aksessuaarid	241
Kinnitusdetailide Tehnilised Andmed	241
Tehnilised Andmed	242
Teave Müra/Vibratsiooni Kohta	242
Tõrkeotsing	242
Vastavusdeklaratsioon	391
Piiratud garantii	393









EE

SÜMBOLID

Järgmised signaalsõnad ja tähendused on mõeldud selle tootega seotud riskitaseme selgitamiseks.

SÜMBOL	SIGNAAL	TÄHENDUS
	OHT:	Näitab ohtlikku olukorda, mis kui seda ei väldita, võib põhjustada surma või tõsiseid vigastusi.
	HOIATUS:	Näitab ohtlikku olukorda, mis kui seda ei väldita, võib põhjustada surma või tõsiseid vigastusi.
	ETTEVAATUST:	Näitab ohtlikku olukorda, mis kui seda ei väldita, võib põhjustada kergeid või mõõdukaid vigastusi.
	TEADE:	(Ilma ohutussümbolita) näitab teavet, mida peetakse oluliseks, kuid mis ei ole seotud võimaliku vigastusega (nt varakahjustusega seotud teated).

Sellel tootel võib kasutada mõnda järgmistest sümbolitest. Palun uurige neid ja õppige tundma nende tähendusi. Nende sümbolite õige tõlgendamine võimaldab teil seadet paremini ja ohutumalt kasutada.

SÜMBOL	NIMI	NIMETUS/SELETUS
	Ohutusalane Hoiatus	Näitab potentsiaalset vigastuste ohtu.
	Lugege Kasutusjuhendit	Vigastusohu vähendamiseks peab kasutaja enne selle toote kasutamist lugema kasutusjuhendit ja sellest aru saama.
	Silmakaitse	Kandke alati silmakaitset, mille külgmised kilbid on märgistatud vastavalt standardile EN 166.
		Tööriista kätte võtmisel, tööpiirkondade ja asendite vahel liikumisel ega kõndimisel ärge toetuge sõrmega päästikule, sest päästikule toetuv sõrm võib põhjustada tahtmatut töötamist. Valikulise juhtimisega tööriistade puhul kontrollige tööriista alati enne kasutamist, et veenduda õige režiimi valimises. Sellel tööriistal on kas valikuline aktiveerimine kontakti aktiveerimiseks või pidev kontakti aktiveerimine aktiveerimisrežiimi valijate poolt või see on kontakti käitamise või pideva käivitamise kontakti tööriist ja see on tähistatud ülaltoodud sümboliga. Kui kasutate seda tööriista valikulises režiimis, veenduge, et see oleks alati õiges seadistuses. Olge ühelt sõidukohalt teisele ümber istudes ettevaatlik.
	Ärge õlitage	Tavaline määrimine pole vajalik.
	Märgade Tingimuste Hoiatus	Ärge hoidke vihma käes ega kasutage niisketes kohtades.
	Taaskasutus	See toode kasutab liitiumioonakusid. Kohalikud, maakonna või föderalsed seadused võivad keelata patareide prügikasti viskamise. Saadaolevate ringlussevõtu- ja kõrvaldamisvõimaluste kohta teabe saamiseks pöörduge kohaliku jäätmeasutuse poole.
V	Volti	Pinge
	Alalisvool	Voolu tüüp või omadus

EE



Üldkirjeldus

Käeshoitav elektrikinnitus juhtimisriist, mis koosneb pneumaatilisest jõuallikast, juhtkorpusest ja salvist, milles koormatud kinnitusdetailile rakendatakse lineaarse liikumisega energiat, et kinniti teatud materjalidesse viia.

Üldised Hoiatused Elektritööriista Ohutuse Kohta

HOIATUS Lugege läbi kõik ohutushoiatused ja kõik juhised. Kõigi allpool loetletud juhiste eiramine võib põhjustada elektrilöögi, tulekahju ja/või tõsiseid vigastusi.

Hoidke alles kõik hoiatused ja juhised edaspidiseks kasutamiseks.

Mõiste „elektriline tööriist“ viitab hoiatuses teie võrgutoitega (juhtmega) elektritööriistale või patareidega töötavale (juhtmeta) elektritööriistale.

TÖÖPIIRKONNA OHUTUS

1. Hoidke tööala puhas ja hästi valgustatud. Segased või pimedad alad võivad tekitada õnnetusi.
2. Ärge kasutage elektrilisi tööriistu plahvatusohtlikus keskkonnas, näiteks tuleohtlike vedelike, gaaside või tolmu läheduses. Elektritööriistad tekitavad sademeid, mis võivad tolmu või suitsu süüitada.
3. Hoidke elektritööriista kasutamise ajal lapsi ja kõrvalisi inimesi kaugel. Hajameelsus võib põhjustada kontrolli kaotamise.

ELEKTRILINE OHUTUS

4. Elektritööriista pistikud peavad vastama pistikupesale. Ärge kunagi muutke pistikut mingil viisil. Ärge kasutage maandatud elektriliste tööriistadega adapteri pistikuid. Modifitseerimata pistikud ja sobivad pistikupesad vähendavad elektrilöögi ohtu.
5. Vältige keha kokkupuudet maandatud pindadega, nagu torud, radiaatorid, ahjud ja külmikud. Kui teie keha on maandatud, on elektrilöögi oht suurenenud.
6. Ärge jätke elektrilisi tööriistu vihma kätte ega muudesse märgadesse olukordadesse. Elektritööriista sattunud vesi suurendab elektrilöögi ohtu.
7. Ärge kuritarvitage juhet. Ärge kunagi kasutage juhet elektritööriista kandmiseks, tõmbamiseks ega pistikupesast eemaldamiseks. Hoidke juhet eemal kuumusest, õlist, teravatest servadest või liikuvatest osadest. Kahjustatud või takerdunud juhtmed suurendavad elektrilöögi ohtu.
8. Kui kasutate elektritööriista õues, kasutage välitingimustes kasutamiseks sobivat pikendusjuhet. Välitingimustes kasutamiseks sobiva juhtme kasutamine vähendab elektrilöögi ohtu.
9. Kui elektritööriista kasutamine niiskes kohas on vältimatu, kasutage vooluvõrku (RCD) kaitstud toiteallikat. RCD kasutamine vähendab elektrilöögi ohtu.

ISIKLIK OHUTUS

10. Olge tähelepanelik, jälgige, mida teete, ja kasutage elektritööriista kasutamisel tervet mõistust. Ärge kasutage elektritööriista, kui olete väsinud või narkootikumide, alkoholi või ravimite mõju all. Hetke tähelepanematus elektritööriistade kasutamisel võib põhjustada tõsiseid kehavigastusi.
11. Kasutage isikukaitsevahendeid. Kandke alati silmakaitset. Sobivate tingimuste korral kasutatavad kaitsevahendid nagu tolmu-mask, libisemiskindlad turvakingad, kaitsemüts või kuulmiskaitsevahendid vähendavad kehavigastusi.
12. Vältige tahtmatut käivitamist. Enne tööriista ühendamist toiteallikaga ja/või akuga, tööriista kätte võtmist või kandmist veenduge, et lüliti on väljalülitatud asendis. Elektritööriistade kandmine sõrmega lülil või sisselülitatud elektritööriistade pingestamine toob kaasa õnnetusi.
13. Enne elektritööriista sisselülitamist eemaldage kõik reguleerimisvõtmed või mutrivõtmed. Elektritööriista pöörleva osa külge kinnitatud võti võib põhjustada kehavigastusi.
14. Ärge pingutage üle. Hoidke kogu aeg korralikult jalad maas ja kõik tasakaalus. See võimaldab elektritööriista ootamatutes olukordades paremini juhtida.
15. Riietuge korralikult. Ärge kandke lahtiseid riideid ega ehteid. Hoidke oma juukseid, riideid ja kindaid liikuvate osade eest. Lahtised riided, ehted või pikad juuksed võivad liikuvatesse osadesse kinni jääda.
16. Kui tolmu eemaldamise ja kogumise seadmete ühendamiseks on olemas seadmed, veenduge, et need on ühendatud ja nõuetekohaselt kasutatud. Tolmu kogumine võib vähendada tolmu seotud ohte.
17. Ärge laske tööriistade sagedasest kasutamisest saadud tavalisel end kergendada ja tööriista ohutuse põhimõtteid eirata. Hooletu tegevus võib sekundi murdosa jooksul põhjustada tõsiseid vigastusi.

ELEKTRITÖÖRIISTA KASUTAMINE JA HOOLDUS

18. Ärge suruge elektritööriista jõuga. Kasutage oma rakenduse jaoks õiget elektritööriista. Õige elektritööriist teeb tööd paremini ja turvalisemalt selle tempoga, millega see on loodud.
19. Ärge kasutage elektritööriista, kui lüliti ei lülita seda sisse ega välja. Kõik elektrilised tööriistad, mida ei saa lülitiga juhtida, on ohtlikud ja need tuleb parandada.
20. Enne seadistamist, lisaseadmete vahetamist või elektritööriistade hoiustamist võtke pistik toiteallikast ja/või aku elektritööriistast lahti. Sellised ennetavad ohutusmeetmed vähendavad elektritööriista juhusliku käivitamise ohtu.
21. Hoidke tühikäigul töötavaid tööriistu lastele kättesaamatus kohas ja ärge laske elektritööriista käsitseda inimestel, kes ei tunne elektritööriista või neid juhiseid. Elektritööriistad on koolitamata kasutajate jaoks ohtlikud.

EE

ÜLDISED TÖÖRIISTA OHUTUSNÕUDED

22. **Hooldage elektrilisi tööriistu. Kontrollige, kas liikuvad osad ei ole paigas või seotud, osade purunemine ega muud tingimused, mis võivad mõjutada elektritööriista tööd. Kui see on kahjustatud, laske enne kasutamist elektritööriista parandada.** Paljud õnnetused on põhjustatud halvasti hooldatud elektritööriistadest.
23. **Hoidke lõikeriistad teravad ja puhtad.** Korralikult hooldatud teravate lõiketeradega lõikeriistad haakuvad vähem ja neid on lihtsam kontrollida.
24. **Kasutage elektritööriista, lisaseadmeid, tööriista otsikuid jms vastavalt käesolevatele juhistele, võttes arvesse töötingimusi ja tehtavaid töid.** Elektritööriista kasutamine kavandatud erinevateks toiminguteks võib põhjustada ohtliku olukorra.
25. **Hoidke käepidemed ja haardepinnad kuivad, puhtad ning õli- ja rasvavabad.** Libedad käepidemed ja haarduvad pinnad ei võimalda tööriista ohutut käsitlemist ja juhtimist ootamatutes olukordades.

AKU TÖÖRIISTA KASUTAMINE JA HOOLDUS

26. **Laadige ainult tootja määratud laadijaga.** Ühte tüüpi akudele sobiv laadija võib teise akuga kasutamisel tekitada tuleohtu.
27. **Kasutage elektrilisi tööriistu ainult spetsiaalselt selleks ettenähtud akudega.** Mis tahes muu aku kasutamine võib põhjustada vigastuste ja tulekahju ohtu.
28. **Kui akut ei kasutata, hoidke seda eemal muudest metallesemetest, näiteks kirjaklambritest, müntidest, võtmetest, naeltest, kruvidest või muudest väikestest metallesemetest, mis võivad ühendada ühe klemmi teisega.** Aku klemmide lühis võib põhjustada põletusi või tulekahju.
29. **Väärkohtlemise tingimustes võib akut vedelikku välja paisata; vältige kontakti. Juhusliku kokkupuute korral loputage veega. Kui vedelik satub silma, pöörduge lisaks arsti poole.** Aku väljutatud vedelik võib põhjustada ärritust või põletusi.
30. **Ärge kasutage kahjustatud või modifitseeritud akut ega tööriista.** Kahjustatud või modifitseeritud patareid võivad käituda ettearvamatu, mis võib põhjustada tulekahju, plahvatuse või vigastuste ohtu.
31. **Järgige kõiki laadimisjuhiseid ja ärge laadige akut ega tööriista väljaspool kasutusjuhendis määratletud temperatuurivahemikku.** Ebaõige laadimine või temperatuur, mis jääb kindlaksmääratud vahemikust väljapoole, võib akut kahjustada ja suurendada tuleohtu.

TEENINDUS

32. **Laske oma tööriista hooldada kvalifitseeritud remonditöölisel, kasutades ainult ühesuguseid varuosid.** See tagab elektritööriista ohutuse säilimise.
33. **Ärge kunagi hooldage kahjustatud akusid.** Akusid võib hooldada ainult tootja või volitatud teenusepakkujad.

Naelutaja Ohutuse Hoiatused

1. **Eeldage, et tööriist sisaldab kinnitusvahendeid.** Naelutaja hooletu käitlemine võib põhjustada kinnitusdetailide tulistamise ja vigastusi.
2. **Ärge suunake tööriista enda ega kellegi läheduses oleva poole.** Ootamatu käivitamine võib välja lasta kinniti, põhjustades vigastuse.
3. **Ärge kasutage tööriista, kui see pole kindlalt töömaterjaliga ühenduses.** Kui tööriist ei puutu töömaterjaliga kokku, võib kinniti suududa sihtmärgist kaugemale.
4. **Eemaldage tööriist toiteallikast, kui kinnitusvahend on tööriista kinni kiilunud.** Ummistunud kinniti eemaldamise ajal võib naelutaja pistikupesaga ühenduses olles kogemata aktiveeruda.
5. **Olge ummistunud kinniti eemaldamisel ettevaatlik.** Mehhanism võib olla kokkusurutud ja kinnitusdetail võib jõuliselt tühjeneda, kui üritate ummistunud olukorda vabastada.
6. **Ärge kasutage seda naelutajat elektrikaablite kinnitamiseks.** See ei ole ette nähtud elektrikaablite paigaldamiseks ja võib kahjustada elektrikaablite isolatsiooni, põhjustades seeläbi elektrilöögi või tuleohtu.
7. **Kandke kõrvakaitseid.** Müra võib põhjustada kuulmisvigastusi.
8. **Hoidke elektritööriistast isoleeritud haardepindadest kinni, kui teostate toimingut, kus kinniti võib kokku puutuda varjatud juhtmetega.** „Pingestatud“ juhtmetega kokkupuutuavad kinnitusdetailid võivad elektritööriista avatud elektritööriista metalldetailid pingestada ja põhjustada töötajale elektrilöögi.
9. **Ärge kasutage elektritööriista kohtades, kus ümbritseva õhu temperatuur võib minna alla 4°C (39,2 ° F) või ületada 40°C (105 ° F).**
10. **Aku lühis võib põhjustada suurt vooluhulka, ülekuumenemist, võimalikke põletusi ja isegi rikkeid.**
 - Ärge puudutage klemme juhtiva materjaliga.
 - Vältige aku kasseti hoidmist konteineris koos teiste metallesemetega, nagu naelad, müntid jne.
 - Ärge jätke aku kassetti vee ega vihma kätte.
11. **Järjestikune laadimine võib põhjustada ülekuumenemise.** Kui peate akusid järjest laadima, oodake laadija jahtumiseni umbes 15 minutit.

EE

OHUTUSHOIATUSED

Täiendavad Ohutushoiatused



Kandke alati ANSI Z87.1 CE EN166 nõuetele vastavaid küljekaitsega silmakaitsemeid. Veenduge, et kõik teie tööpiirkonnas kannaksid sama tüüpi kaitseprille.



OHT

Kuumuti tööriista laetakse suletud kambris suruõhuga. Enne mis tahes hooldust või remonti vabastage rõhu all olev õhk.

Enne hooldust tuleb survestatud õhk vabastada. Peamised komponendid, nagu kolvi-/ajami komplekt, käigu-kast, kolvi piirik ja juhtkorpus, on kõik ajamikomplekti osad.

Ajamikomplekti tahtlik rikkumine võib põhjustada ajami lahti laskmise.

Mis tahes remondi- või ümberehitustööde teostamiseks, mis vajavad juurdepääsu survekambrile, võib tegeleda volitatud Senco edasimüüja või hoolduskeskus.

Eemaldage tööriist akust, kui:

- Väljaspool kasutaja järelevalvet või kontrolli.
- Hooldus- või remonditööd
- Ummistuse eemaldamine
- Tööriista viimine uude asukohta
- Ajami sügavuse reguleerimine

Kui aku on lahti ühendatud, kontrollige tooriku kontaktelementi ja päästiku vaba liikumist iga päev. Ärge kasutage tööriista, kui tooriku kontaktelement või päästik kleepub või haakub.

Kui kinnitust ei juhitata, eemaldage alati sõrm päästikult. Ärge kunagi hoidke sõrme päästikul või selle all sel ajal, kui kannate tööriista. Tööriist väljutab kinniti, kui tooriku kontaktelementi pörotatakse ja päästikut tõmmatakse.

Lükake kinnitusdetailid ainult tööpinna; mitte kunagi materjalidesse, kuhu on liiga raske tungida.

Ärge juhtige kinnitusvahendeid teiste kinnitusdetailide peal ega tööriista liiga järsu nurga all; kinnitusdetailid võivad tagasi pörgata ja kellelegi haiget teha.

Tööriista kasutamisel tuleb olla ettevaatlik tööriista tagasilöögi võimaluse pärast pärast kinnitusvahendi ajamist. Kui tooriku kontaktelemendil lastakse tahtmatult tagasilöögi järel tööpinna vastu uuesti kokku puutuda, võib väljuda soovimatu kinniti. Selle olukorra vältimiseks laske tööriistal pärast kinnituse ajamist täielikult tööpinna tagasi liikuda. Ärge suruge tooriku kontaktelementi tööpinna enne, kui soovitate teist kinnitit.

Vaadake üle käivitisvalikud.

Ärge pange kinniteid tööpinna serva ääres. Toorik lõheneb tõenäoliselt ja kinniti võib lennata või tagasi pörgata ja kedagi tabada.

Ärge kunagi kasutage haamrina tööriista ühtegi osa (st korki ega alust). Tööriist võib aktiveeruda või kahjustuda ja põhjustada eba-turvalise seisundi.



Töötamise ajal võimalike vigastuste vältimiseks hoidke käsi ja muid kehaosi ringis näidatud aladest eemal.



Ärge kasutage tööriista ilma tööriista ohu-märgistusega. Kui silt on puudu, kahjustatud või loetamatu, pöörduge oma SENCO poole esindajale uue märgise tasuta saamiseks.

EE

OHUTUSHOIATUSED

⚠ HOIATUS Tööriista Kasutamine



Lugege tööriista silte ja käsiraamatut ning mõistke neid. Hoiatuste eiramine võib põhjustada SURMA või TÕSISEID VIGASTUSI.



Operaatorid ja teised töötajad PEAVAD kandma küljekaitsega kaitseprille.



Juhusliku tulistamise vältimiseks hoidke sõrmi käivitusest EEMAL, kui te kinnitusi ei juhi. Käivitamismeetodi valik on oluline. Valikute käivitamise kohta vt lk 237.
Ärge kunagi suunake tööriista enda või teiste tööpiirkonna poole.
Aku ühendamisel suunake tööriist alati eemale.
Ärge muutke ega eemaldage päästikut ega ohutust.

Tööriistu ei tohi muuta ilma tootja kirjaliku nõusolekuta.

Tooriku kinnitamiseks ja toetamiseks stabiilsele platvormile kasutage klambreid või muid praktilisi viise. Teose käsitsi või vastu keha hoidmine on ebastabiilne ja võib põhjustada kontrolli kaotamise.

Aku Kasutamine



TÄIENDAVAD OHUTUSEESKIRJAD LAADIJA- JA AKUPADRUNITELE HOIDKE NEED JUHISED ALLES



See kasutusjuhend sisaldab olulisi SENCO akulaadijate VB0192 (EU) ja VB0198 (UK) ohutus- ja kasutusjuhendeid. Enne SENCO akulaadija VB0192 (EU) ja VB0198 (UK) kasutamist lugege läbi kõik juhised ja hoiatusmärgised (1) akulaadijal ja (2) akul.



Ärge jätke laadijat vee, vihma ega lume kätte.
Kasutage siseruumides.



EE

Lisaseadme kasutamine, mida akulaadija tootja ei soovita ega müü, võib põhjustada tulekahju, elektrilöögi või inimeste vigastusi.

Elektrilise pistiku ja juhtme kahjustamise riski vähendamiseks tõmmake laadijat lahtiühendamisel pistikust, mitte juhtmest.

Veenduge, et juhe oleks paigutatud nii, et sellele ei astutaks, ei komistataks ega tekitataks muul viisil kahjustusi ega stressi.

Length of Cord (Feet)			
25	50	100	150
16	16	16	14
AWG Size of Cord			
Largo del Cable (m [pies])			
7.5	15	30	45
16	16	16	14
Calibre AWG del Cable			
Longueur du Cordon (en m)			
7.5	15	30	45
16	16	16	14
Taille AWG du Cordon			

SOOVITATAVAD MINIMAALSES AWG-SUURUSES PIKENDUSJUHTMED AKULAADIJALE

Pikendusjuhete ei tohiks kasutada, kui see pole absoluutselt vajalik. Vale pikendusjuhtme kasutamine võib põhjustada tule- ja elektrilöögiohtu.

Kui tuleb kasutada pikendusjuhete, veenduge, et:

- Pikendusjuhtme pistiku tihvtide arv, suurus ja kuju on sama kui laadija pistikud;
- Pikendusjuhe on korralikult ühendatud ja heas elektrilises seisundis; ja
- See juhtme suurus on vähemalt sama suur kui tabelis määratletud.

AKU JA LAADIJA OHUTUSHOIATUSED

Ärge kasutage laadijat kahjustatud juhtme või pistikuga. Kui see on kahjustatud, vahetage see viivitamatult välja kvalifitseeritud teenindaja poolt.

Ärge kasutage laadijat, kui see on saanud terava löögi, on kukkunud või muul viisil kahjustatud; viige see SENCO volitatud teeninduskeskusesse.

Ärge demonteerige laadijat ega akut; viige see hoolduse või remondi vajadusel SENCO volitatud teeninduskeskusesse. Vale kokkupanek võib põhjustada elektrilöögi või tulekahju.

Elektrilöögi ohu vähendamiseks eemaldage laadija pistikupesast enne hooldust või puhastamist.



Ärge laadige akut, kui temperatuur on alla 5°C (32°F) või ÜLE 40°C (104°F).

Ärge proovige kasutada astmelist trafot, mootorigeneraatorit ega alalisvoolu pistikut. Ärge laadige mittelaetavaid patareisid.

Ärge laske millelgi laadija ventilatsiooniavasid katta ega ummistada.

Ärge hoidke tööriista ja aku naelasalvesid kohtades, kus temperatuur võib tõusta või ületada 45°C (113°F).

Hoidke akusid 30–50% laetud. Laadige akut iga kuue kuu tagant.

Ärge põletage aku naelasalvesid isegi siis, kui see on tõsiselt kahjustatud või täielikult kulunud. Patarei võib tulekahjus plahvatada.

Ärge kunagi proovige kahte (2) laadijat omavahel ühendada.

HOIATUS:

Lühisest tulenevate tulekahjude, kehvastustuste ja toote kahjustamise riski vähendamiseks ärge kunagi kastke tööriista, akut või laadijat vedelikku ega laske vedelikul nende sisse voolata.

Söövitavad või juhtivad vedelikud, nagu merevesi, teatud tööstuskemikaalid ja pleegitus- või valgendit sisaldavad tooted jne, võivad põhjustada lühise.

See seade ei ole mõeldud väikelastele ega haigetele inimestele, välja arvatud juhul, kui vastutav isik on neid piisavalt jälginud, et nad ei mängiks seadmega.

See seade ei ole mõeldud kasutamiseks kehaliste, sensoorsete või vaimsete võimete või puudulike kogemuste ja teadmiste puudumise korral isikutele (sh lastele), välja arvatud juhul, kui nende ohutuse eest vastutav isik on neile seadme kasutamist õpetanud või juhendanud. Lapsi tuleks jälgida, et nad ei mängiks seadmega.

Lisateavet, ohutuskoolitust, materjale ja programme leiate veebisaidilt www.senco.eu

EE

Funktsionaalne Töö

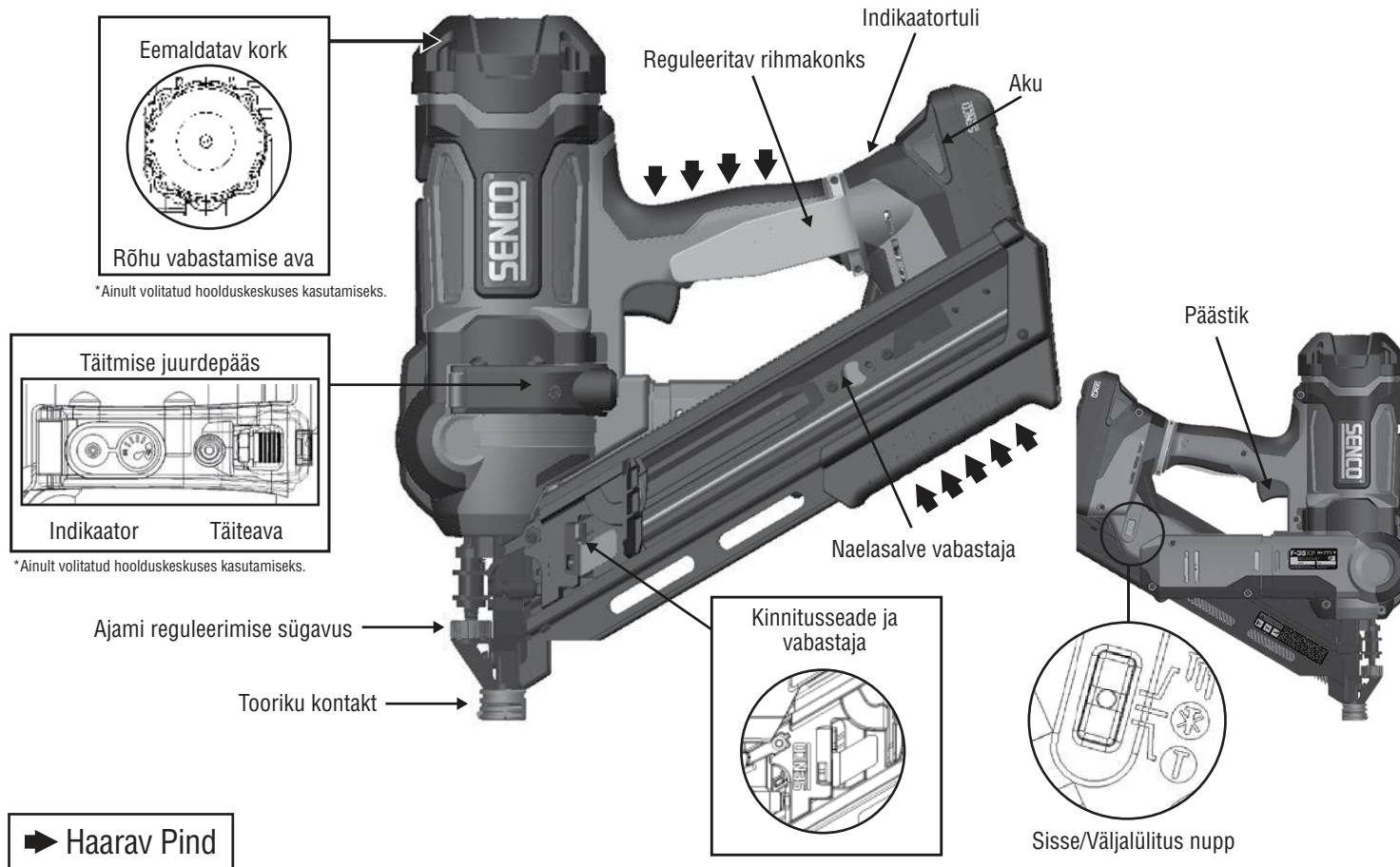

TÖÖRIISTA KASUTAMINE

TÖÖRIISTA LAADIMINE:



Sisestage naelariba naelasalve taha.

- Kasutage ainult ehtsaid SENCO kinnitusvahendeid (vt Kinnitite tehnilised andmed).
 - Ärge laadige olles töömaterjaliga kontaktis (turvalisuse huvides) ega päästikut all hoides.
- Tõmmake söötjalats tagasi.

TÖÖRIISTA LAADIMINE:

Sööturi ribast vabastamiseks vajutage sööturi nuppu. Tõmmake kinnitusriba väljapoole lehtmetailist naelapidurit.

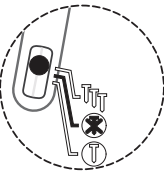
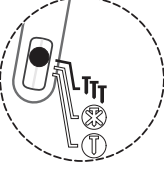
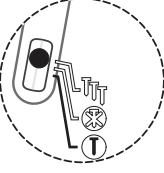
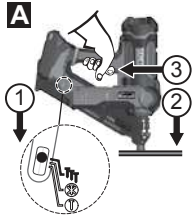
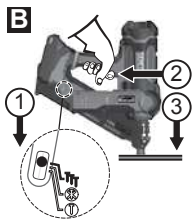
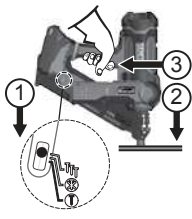
Tööriista Kasutamine

<p>Enne tööriista kasutamist lugege jaotist pealkirjaga "Ohutushoiatused".</p> <p>Parimate tulemuste saavutamiseks laadige enne kasutamist uus aku. (vt „Aku laadimine“ lk 240).</p>	
<p>Indikaator, LED tuli vilgub</p> 	<p>Tööriist tuleb välja lülitada, kui seda ei kasutata. Tööriista väljalülitamiseks hoidke 1 sekund valikulüliti mõlemal küljel all. Sisselülitamisel lülitub tööriist 60 minuti pärast automaatselt välja.</p>
<p>Kõik kuumutustööriistad on varustatud valikulise käivitamisega. See võimaldab kasutajal valida järgmiste töörežiimide vahel:</p>	
<p>Indikaator, LED tuli vilgub</p> 	<p>Kontakti aktiveerimine</p> <p>Vajutage valikulüliti külge 0,5 sekundi jooksul TTT sümboli suunas (nagu näidatud). Lülitab tööriista sisse kontaktrežiimis. Seda näitab valikulüliti vilkuv roheline LED.</p>
<p>Indikaator, LED tuli püsib põlevana</p> 	<p>Järjestikune</p> <p>Vajutades valikulüliti küljel sümboli T poole (nagu näidatud) 0,5 sekundit. Lülitab tööriista järjestikuse režiimi sisse. Seda näitab valikulüliti pidev roheline LED.</p>
<p>Kontaktrežiimis saab naelu juhtida kahel viisil:</p>	
<p>A</p> 	<p>Esimene võimalus:</p> <ol style="list-style-type: none"> 1. Vajutage valiku TTT-poolt lektorülilit 0,5 sekundiks. Sellele viitab vilguv roheline LED tuli valikulülilil. 2. Vajutage tooriku kontakti (ohutuse jaoks) tööpinna vastu. 3. Tõmmake päästikut ja kinnitus väljub.
<p>B</p> 	<p>Teine võimalus:</p> <ol style="list-style-type: none"> 1. Vajutage valiku TTT-poolt lektorülilit 0,5 sekundiks. Sellele viitab vilguv roheline LED tuli valikulülilil. 2. Tõmmake päästikut. 3. Vajutage tooriku kontakt alla vastu tööpinda ja nii väljub kinniti. <p>Seda töörežiimi eelistatakse kui soovite suurt tootmist, kiiret kinnitusevahendi paigutamist.</p>
<p>“Järjestikuse aktiveerimise” režiimis saab naelu juhtida ainult ühte pidi:</p>	
	<ol style="list-style-type: none"> 1. Vajutage 0,5 sekundit valikulülilit T-poolele. Seda näitab valikulüliliti roheline pidev LED tuli. 2. Asetage tooriku kontakt (turvalisuse jaoks) tööpinna vastu ja vajutage ohutust. 3. Mootori sisselülitamiseks tõmmake päästikut ja juhtige ühte kinnitusdetaili. <p>See töörežiim on kasulik, kui vajate kinnitusdetailide täpset paigutust.</p>
	<p>Fusioni naelutaja võib tuvastada ummistuse ja sjsmi ümber paigutada.</p> <p>Hoiatusindikaator vilgub ja tööriist üritab taastuda.</p>

EE

TÖÖRIISTA KASUTAMINE



See tööriist on varustatud siselülitamise/väljalülitamise/režiimi märgutulega. Üksikasjalikud juhised leiata lk 237.

Märke:

Kui tööriist on järjestikuses režiimis, ei saa enne tooriku kontaktelementi aktiveerimist päästikut tõmmata.

Kui tooriku kontakt on aktiveeritud kauemaks kui 5 sekundiks, tuleb tooriku kontakt uuesti alustamiseks vabastada.

Kui tööriist on kontaktkäivitusrežiimis, ja kui töötaja hoiab päästikut kauem kui 3 sekundit, kustub tuli ja päästik tuleb uuesti alustamiseks vabastada.

Tellingute, redelite või platvormide kallal töötamisel, kus peate võib-olla oma kehaasendit liigutama, ärge valige kontakti aktiveerimise režiimi.

Enda või teiste vigastuste vähendamiseks valige järjestikune, välja lülitatud või lahti ühendatud aku.

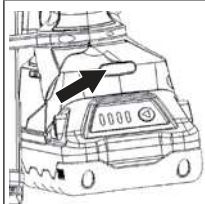

See tööriist on varustatud tööriista jaoks mõeldud eriotstarbeline tulega

Valgus näitab, et elektroonilised juhtimisseadmed on pingestatud.

EE

Püsiv Roheline Tuli

Näitab, et tööriist on pingestatud ja töötamiseks valmis.

Pärast režiiminupu vajutamist jääb see tuli põlema 10 sekundiks. Selle aja möödudes kustub tuli, kuid tööriist on siiski töötamiseks valmis. Päästiku või töökontakti aktiveerimine lülitab selle tule sisse.

Kui tuli ei sütti, veenduge, et päästik või töökontaktilement saaks vabalt liikuda ega oleks aktiveeritud asendis.

Püsiv Punane Tuli

Näitab, et tööriist on tuvastanud aku tühjenemise või on vaja hooldada.

Aku tuvastab kõigepealt aku tühjenemise.

Kui aku tuvastab madalpinge, lülitab see tööriista välja. Jätkamiseks laadige aku või asendage see täielikult laetud akuga.

Täielikult tühjenenud aku sisestamine võib põhjustada punase tule põlemist 10 sekundit. Kui tühjenenud aku pinge on madalam kui 12,5 volti, ei saa tööriista pingestada ja valgus ei ilmu. Vahetage täielikult laetud aku vastu.

Kui aku on tühi, võib tööriist kinnitada ühe viimase kinnitusde-tail ja punane tuli jääb 10 sekundiks põlema.

Vahetage täielikult laetud aku vastu.

Püsiva kasutamise ajal võib tööriist tuvastada madalpinge seisundi kõigepealt. Vahetage täielikult laetud aku vastu.

Kui on vaja hooldust, otsige probleemi nagu näiteks lahti aku, laadimisrõhu kadu või purunenud komponendid.

Abi leiata kasutusjuhendi tõrkeotsingu juhendist probleemi diagnoosimiseks.

Aeglaselt Hääbuv Punane Tuli

Näitab, et tööriist on tuvastanud sisemise kõrge temperatuuri.

Püsiv kõrge kiirusega töötamine võib põhjustada kõrge temperatuuri seisundi.

Tööriista kokkupuude püsivalt kõrge temperatuuriga (katusel, sõiduki salong) võib tõsta ka sisetemperatuuri.

Vähendage ajami kiirust või viige tööriist jahedamasse kohta. Kuumuse vähendamine teeb tööriista eluea pikemaks.

Ligikaudne 5-minutilise puhkeae-gustutab kõrge temperatuuri valguse.

Tööriista siseruumi viimiseks on vaja umbes 30 minutit pärast kõrge temperatuuri näitamist.

Märkus - aku eemaldamine ei lähtestu.

Vilkuv Punane Tuli

Näitab kinnitusevahendi ummistust.

Tööriist tuvastab ummistuse, mis on tavaliselt tingitud de-formeerunud naelast, kiilunud juhi teele.

Eemaldage aku tööriistast, sisestage aku uuesti ja lülitage tööriist sisse.

Kui tööriist ei naase tavapärasesse töörežiimi, minge järgmise sammu juurde.

EEMALDAGE AKU

Eemaldage kõik ülejäänud kinnitusdetailid salvest. Veenduge, et eemaldatakse ka kõik ribalt lahtised kinnitusdetailid.

Eemaldage naelasalv koos lisatud kuuskantvõtmega. 3 polti hoiavad naelasalve paigas. Pidage meeles, et kolm polti pole vaja täielikult eemaldada. Naelasalv ja tahvel paljastavad tavaliselt kinni jäänud kinniti.

Eemaldage ummistunud kinniti ettevaatlikult.

Pange naelasalv uuesti kokku ja keerake kolm lahtiolevat polti tagasi kokku.

Kinnitage laetud aku tööriista külge.



Laadige naelad naelasalve,

Jätkake tavapärasest töötamist.

Kui kiilukinnitust ei saa eemaldada, pöörduge tagasi volitatud esindaja poole teeninduskeskuses, kus saab kahjustatud kinniti eemaldada.

Pidage meeles, et kuumutustööriist sisaldab suruõhku isegi siis, kui aku eemaldatakse.

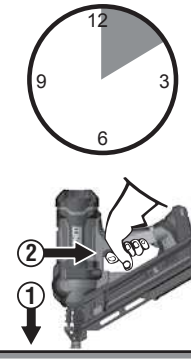
TOOL OPERATION

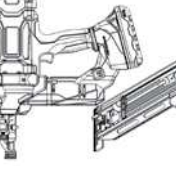
	<p>See tööriist on varustatud elektroonilise „Aeg-läbi“ funktsiooniga. See tööriist peatub ajutiselt järgmistel tingimustel:</p> <ol style="list-style-type: none"> Tooriku kontaktielement surutakse vastu toorikut, kuid päästikut ei vajutata umbes 5 sekundi jooksul. Päästikut vajutatakse, kuid tooriku kontaktielementi ei vajutata umbes 3 sekundi jooksul. (Ainult kontaktrežiim.) <ul style="list-style-type: none"> Normaalse töö taastamiseks vabastage lihtsalt päästik ja vabastage tooriku kontaktielement. 	
	<p>Tööriist on varustatud lukustiga. Tööriist ei väljuta viimaseid 3-6 kinnitusdetaili. See funktsioon hoiab ära tööriista tarbetu kulumise. Kui tööriist lukustub, laadige täiendav riba ja jätkake.</p>	
	<p>See tööriist on varustatud juhtimissügavuse ketastega. Ketta paremale pööramine ajab kinniti üles, ketast vasakule keerates läheb kinniti üles või jääb selle peale. Proovige kinnitust sügavuse testimiseks puidutükis.</p> <p>Pöörake ketast pildil näidatud suunas, kui kinniti läheb sügavemale puitu.</p>	
	<p>See tööriist on varustatud reguleeritava 6-positsioonilise konksurihuga parema- ja vasakukäeliste. Konks toetab tööriista ohutult talade ja sarikate küljes rippudes.</p>	
	<p>Võimaluse korral hoidke tööriista tööpinna suhtes täisnurga all.</p>	
<p>Indikaator LED-tuli vilgub</p> 		<p>Enne tööriista ära panemist lülitage see alati välja. Lisakaitse funktsioonina lülitub tööriist 60 minutit pärast viimast aktiveerimist automaatselt välja.</p> <p>Kui tekib naelte ummistus, vilgub käepideme punane tuli punaselt. Tööriist üritab taastuda.</p> <p>Kui ummistus on tõsine, lukustub juhi tera oma kohale ja punane vilkuv tuli ei kustu. Võtke ühendust volitatud hoolduskeskusega.</p>
		<p>Väikese naelte ummistuse korral:</p> <p>Lülitage tööriist välja, vajutades valikulüliti umbes ühe sekundi jooksul kummagi režiimi sümboli suunas, seejärel eemaldage aku.</p> <p>Eemaldage kinnitusdetailid naelasalvest.</p> <p>Naelte salve eemaldamisel kandke kaitseprille.</p>
		<p>Keerake lahti juhtkorpusekruidid (2) ja naeltesalvekruidi (1). Neid kolme kruvi ei pea täielikult eemaldama.</p>
		<p>Suunake tööriista nina endast ja teistest eemale.</p> <p>Eraldage naeltesalve tööriista korpusest.</p> <p>Ärge suruge tööriista jõuga ega kasutage juhiotsaga naela löömiseks haamrit, kui see on nähtav.</p>
		<p>Eemaldage kinnijäänud kinniti tangide või kruvikeerajaga. Kinnitage naelasalve ja keerake kruvid kinni.</p>
<p>Pidage meeles! Seda tööriista laaditakse suruõhuga tehase suletud ruumis.</p> <p>Ärge muutke tööriista osi.</p>		

EE

TÖÖRIISTA KASUTAMINE

Aku Laadimine

1. Asetage aku laadijasse.
2. Joondage aku tõstetud ribad laadija soonega.
3. Vajutage aku allapoole, et aku kontaktid oleksid korralikult ühendatud laadija kontaktidega. Kui see on korralikult ühendatud, süttib punane tuli. Punane vilkuv tuli näitab kiiret laadimisrežiimi.
4. Kui punane ja roheline tuli vilgub, tähendab see, et aku on defektne. Tagastage aku kontrollimiseks või asendamiseks lähimasse SENCO volitatud teeninduskeskusesse.
5. Pidev punane tuli näitab, et akut laaditakse.
6. Kui teie aku laeb 80%, jääb punane tuli põlema ja roheline tuli vilgub. Kui aku on täielikult laetud, kustub punane tuli ja roheline tuli.
7. Pärast tavapärasest kasutamist tuleb anda 1 tund laadimisaega, et akut täis laadida. Täielikult tühjenenud aku laadimiseks kulub maksimaalselt 1 tund või vähem.
8. Aku muutub laadimise ajal puudutades veidi soojaks. See on normaalne ega osuta probleemile.

Aku sisaldab 4 värvilist LED-tuld. Need valgusdiodid näitavad aku laetuse olekut ja võimalikke probleeme.

Režiim	Aku On Sisestatud?	Toide	Laadimas/Täis	Seisund	Hindamine	Temp. Viivitus	Error
Ooterežiim/toide	Ei	Tuhm	x	x	x	x	x
Ooterežiimis Täis	Jah	Tuhm	Tuhm	Valmis kasutamiseks	x	x	x
Laadimas	Jah	Püsiv roheline	Vilkuv roheline	<80%	x	x	x
Täis laaditud	Jah	Tuhm roheline	Tuhm roheline	100%	x	x	x
Evaluating	Jah	Püsiv roheline	x	Mõõtmisel	Vilkuv Oranž	x	x
* Temp. Viivitus	Jah	Püsiv roheline	x	Kuum/Külm	x	Vilkuv Oranž	x
Defektne	Jah	Püsiv roheline	x	Vigastatud	x	x	Püsiv punane

Joonis 2 - aku laetuse taseme tuled

Laadimise kontrollimiseks vajutage aku tõstetud punast nuppu:

- Punane vilkuv = 0–15% laeng
- Punane põlev = 16–25% laeng
- Punane ja oranž põlevad = 26–50% laeng
- Punane, oranž ja roheline põlevad = 51–75% laeng
- Kõik põlevad = 76–100% laeng

EE

Näpunäited aku maksimaalse tööea säilitamiseks:

- Laadige aku enne selle täielikku tühjenemist.
- Lõpetage tööriista kasutamine ja laadige akut, kui märkate tööriistas vähem energiat.
- Ärge kunagi laadige täielikult laetud akut.
- Ülelaadimine lühendab aku tööiga.

LAADIJA SÜMBOLID

SÜMBOL	SIGNAAL
	Topeltisolatsiooniga II klass
	ETTEVAATUST: Kõrge pinge
	Aja viivituskaitse



AKU KÕRVALDAMINE

- Ärge visake elektrilisi tööriistu, patareisid/akusid koos majapidamises tekkinud jäätmetega.
- Elektri tööriistad ja patareid, mille eluiga on lõppenud, tuleb eraldi kokku koguda ja viia keskkonnasäästlikusse taaskasutusettevõttesse.
- Küsige oma kohaliku omavalitsuse või edasimüüja käest ringlussevõtu nõuandeid ja kogumispunkti.

AKU TRANSPORT

- Lühise vältimiseks veenduge, et aku kontaktklemmid on kaitstud ja isoleeritud.
- Veenduge, et aku oleks pakendis liikumise eest kaitstud.
- ÄRGE transportige pragunenud või lekkivaid patareisid.

Hooldus

Enne tööriista hooldamist lugege jaotist pealkirjaga "Ohutushoiatused".

1. Kui aku on eemaldatud, kontrollige seda iga päev, et tagada ninaosa ja päästiku vaba liikumine. Ärge kasutage tööriista, kui ninaosa või päästik kleepub või haakub.
2. Toitesüsteemi pole vaja määrada. ÄRGE ÕLITAGE.
3. Pühkige tööriist puhtaks iga päev ja kontrollige kulumist, eriti otsikut ja ninaosa. Vajadusel vahetage välja.

Muud kui siin kirjeldamata remonditööd peaksid tegema ainult koolitatud,



kvalifitseeritud personal.

Aksessuaarid

SENCO pakub teie SENCO tööriistadele täielikku lisavarustust, sealhulgas:

- Aku
- Rihmakonks
- Akulaadija
- Hoiukott
- Ohutusprillid
- Laiendatud naelasalved

Lisateabe saamiseks või SENCO lisaseadmete täieliku illustreeritud kataloogi saamiseks pöörduge oma esindaja poole.

Kinnitusdetailide Tehnilised Andmed

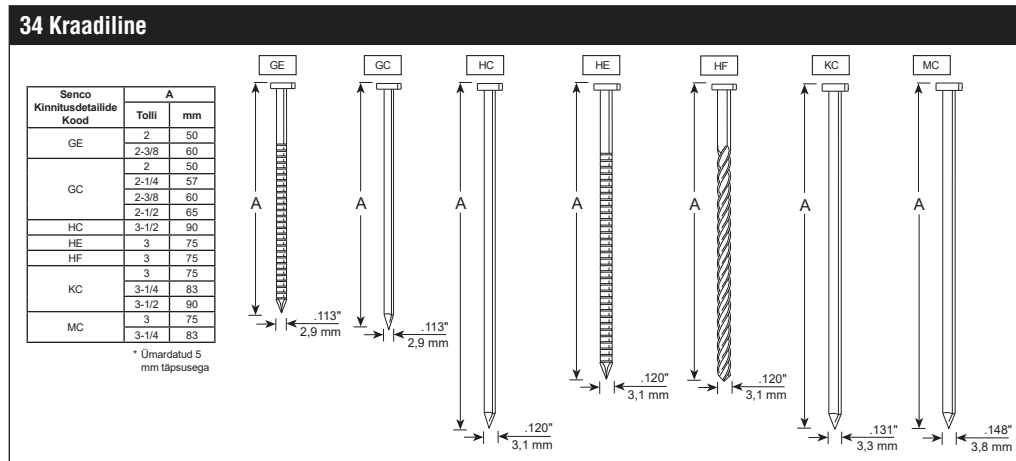

EE

Tehnilised Andmed

	34 kraadi
Pinge	18 volti liitiumioon - 3 Ahr
Kaal	4,5 kg (ilma akuta)
Kõrgus	36,6 cm
Pikkus	35,6 cm
Laius	14 cm
Soovitav töötamiskiirus	500/h
Kinnitusvahendi maht	Ühe ribaga (40 kinnitusdetaili)
Kinnitusvahemik	50 mm - 90 mm
Võrdlusvahemik	34 kraadi
Suunatuli	Aku seisund, tööriista temperatuur, hooldus, ummistus
Laadimisaeg	Maksimaalselt 1 tund, 30 minutit 75% -lise võimsusega

Teave Müra/Vibratsiooni Kohta

Mõõdetud standardite EN60745-1: 2009 + A11: 2020 ja EN60745-2-16: 2010 järgi	
Helivõimsuse tase (määramatus K = 3dBa)	L _w = 96.0 dB(A)
Helirõhutase (määramatus K = 3dBa)	L _p = 85.0 dB(A)
Vibratsiooni üldtase (heide ah)	ah = 9.2 m/s ²
Vibratsiooni üldtase (määramatus K)	1.5 m/s ²

Märkused: eraldatud vibratsiooni kogusumma on mõõdetud standardse katsemeetodi kohaselt ja seda saab kasutada ühe tööriista võrdlemiseks teisega.

Deklareeritud vibratsiooni koguväärtust võib kasutada ka kokkupuute esialgsel hindamisel.

Hoiatus. Elektritööriista tegeliku kasutamise ajal tekkiv vibratsioon võib erineda deklareeritud koguväärtusest, olenevalt tööriista kasutamise viisist.

EE

Kasutaja kaitsmiseks tuleks välja selgitada ohutusmeetmed, mis põhinevad kokkupuute hinnangul tegelikes kasutustingimustes (võttes arvesse kõiki töötsükli osi, näiteks aegu, mil tööriist on välja lülitatud ja kui see töötab tühikäigul).

Tõrkeotsing

Probleem/Sümptom	Tõenäoline Põhjus	Parandusmeetmed
Režiimilüliti vajutamine ei põhjusta rohelist tuld.	Kontrollige akut	Eemaldage ja kinnitage uuesti.
	PCB pole pingestatud.	Laua sisselülitamiseks tõmmake päästikut üks kord. Seejärel valige režiimi valija.
	Elektroonilised komponendid on kahjustatud.	Naaske volitatud teeninduskeskusesse
Punane tuli põleb.	Madal akutase.	Laadige või vahetage akut. Kontrollige aku ühendust tööriista juures.
	Vajalik hooldus.	Kas tööriista võimsus on hea? Kui tööriista võimsus näib olevat madal, pöörduge rõhukontrolli saamiseks hooldekeskusesse

TÕRKEOTSING

Punane tuli vilgub.	Kinnitusvahendite ummistus.	Tööriist üritab taastada.
		Kas kinniti töötas hästi?
		** Eemaldage aku **
		Kontrollige, kas nael ei blokeeri järgmist kinnitusdetalli.
		Kontrollige naelasalve painutatud naelte osas.
	Eemaldage salv ja kontrollige juhtkere.	
	Tööriist ei tööta.	Viige tagasi remonditöökohta.
Märkus. Kui tööriist on kinni kiilunud ja mehhanism käivitab automaatse taastamise, võib tööriist ajamit ümber paigutades teha mitmeid klikke. See on normaalne.		
Punane tuli kustub iga 1,4 sekundi järel.	Sisemine kõrge temperatuur.	Laske tööriistal vähemalt 15 minutit jahtuda. Tööriist jahtub täielikult 30 minutiga.
Tööriist ei käivitu või töötab aeglaselt.	Aku on tühi või lahtrid on tühjad.	Vahetage või laadige aku.
	Tooriku kontaktelement on ummistunud.	Eemaldage aku, seejärel kontrollige tööriista, et tagada tooriku kontaktelemendi vaba liikumine.
	Tooriku kontaktelement või päästikulülid on kahjustatud.	Tagastage tööriist volitatud SENCO hooldusesindajale.
Tööriist ei aja kinniti soovitud sügavusele.	Ajami vale sügavusseade.	Õige reguleerimise kohta lugege kasutusjuhendit.
	Tööriista pole tugevalt tooriku vastu surutud.	Kinnitusvahendi juhtimisel hoidke tööriista kindlalt paigal.
	Ajami rakendus on liiga range.	Sobivate rakenduste kohta lugege kasutusjuhendit.
	Rõhkakadu	Tagastage tööriist volitatud SENCO hooldusesindajale.
Tööriist töötab, kuid ei väljuta kinniteid.	Aku on tühi või salv on tühi.	Laadige või asendage uus akuga.
	Naelte ummistus juhtkorpuses.	Ummistuste kõrvaldamise juhised leiata kasutusjuhendist.
	Mehhanism nõuab remonti.	Tagastage tööriist volitatud SENCO hooldusesindajale.
	Tööriist on ülekuumenenud.	Laske tööriistal jahtuda ja sisestage uus aku.
	Juhiots ei asu kinniti kohal.	Laadige akut ja laske tööriistal ajamit automaatselt tagasi tõmmata.
Kehv söötmine/tööriista kinnijäämine.	Prahi kogunemine mehhanismis.	Puhastage tööriist, puhastage naelasalv või paigaldage varuosakomplekt.
	Juhiots ei asu kinniti kohal.	
Katkine või kulunud juht.		Tagastage tööriist volitatud SENCO hooldusesindajale.
Tööriist ei naase täielikult.	Nõrk aku.	Laadige akut ja laske tööriistal ajamit automaatselt tagasi tõmmata.

EE

Tagades oma juhtmeta viimistlusvahendi pika eluea

Tere tulemast SENCO tooteperekonda. SENCO on 50 aastat pühendunud klientidele ja toitekinnitussüsteemidele. Oleme pühendunud sellele, et teie tööriistad toimiksid parimal viisil, ja mõistame, et tööriistade pika eluea tagamine on oluline. Siin on mõned näpunäited käitamise ja hoolduse kohta.

- Alustage täislaetud akudega iga tööpäeva alguses.
- Seadke SENCO tööriista ajami sügavus, et kinnitusdetailid ei liigutataks.
- Aku tööea maksimeerimiseks järgige selles juhendis toodud hoiustamissoovitusi ja soovitusi laadimise kohta.
- Hoidke oma juhtmeta naelutajat võimalikult puhta ja prahivabana.
- Hooldage oma SENCO tööriista perioodiliselt, et veenduda, et teie tööriist on produktiivne ja aitab teil raha teenida. Soovitatavad hooldusintervallid leiate allpool olevast hooldusjuhendist.

Kui teie juhtmeta naelutaja vajab hooldust, on teile saadaval spetsiaalsed SENCO hooldusteenused. Lähima asukoha leiate SENCO veebisaidilt (www.senco-emea.com).

Soovitatud teenus sisaldab

- Elektrisüsteemi kontroll
- Etteandesüsteemi kontroll
- Tööriista kontroll
- Kolvile ja juhile määride lisamine

Índice

Símbolos	246
Descrição Geral	247
Avisos Gerais de Segurança Para Ferramentas Elétricas	247
Segurança da Área de Trabalho.....	247
Segurança Elétrica.....	247
Segurança Pessoal.....	247
Uso e Cuidados da Ferramenta Elétrica.....	247
Uso e Cuidados Com A Bateria.....	248
Serviço.....	248
Aviso de Segurança do Pinador	248
Avisos de Segurança Adicionais	249
Uso da Ferramenta	250
Uso da Bateria	250
Operação Funcional	252
Operação da Ferramenta	253
Carregando A Bateria	256
Símbolos Do Carregador.....	256
Descarte de bateria.....	257
Transporte de bateria.....	257
Manutenção	257
Acessórios	257
Especificações de Fixadores	257
Especificações Técnicas	258
Informações de Ruído/Vibração	258
Solução de Problemas	258
Declaração de Conformidade	391
Garantia limitada	393

PT

SÍMBOLOS

Os seguintes sinais e significados têm como objetivo explicar os níveis de risco associados a este produto.

SÍMBOLO	SINAL	SIGNIFICADO
	PERIGO:	Indica uma situação perigosa que, se não for evitada, resultará em morte ou ferimento grave.
	ATENÇÃO:	Indica uma situação perigosa que, se não for evitada, pode resultar em morte ou ferimento grave.
	CUIDADO:	Indica uma situação perigosa, que, se não for evitada, pode resultar em lesão pequena ou moderada.
	AVISO:	(Sem o símbolo de alerta de segurança) indica informações consideradas importantes, mas não relacionadas a uma lesão em potencial (por exemplo, mensagens relacionadas a danos à propriedade).

Alguns dos símbolos a seguir podem ser usados neste produto. Por favor, estude-os e aprenda seu significado. A interpretação adequada desses símbolos permitirá que você opere o produto de maneira melhor e mais segura.

SÍMBOLO	NOME	DESIGNAÇÃO/EXPLICAÇÃO
	Alerta de segurança	Indica um risco potencial de ferimentos pessoais.
	Leia o Manual do Operador	Para reduzir o risco de ferimentos, o usuário deve ler e compreender o manual do operador antes de usar este produto.
	Protetor Ocular	Sempre use proteção para os olhos com proteções laterais marcadas em conformidade com EN 166.
		Não coloque o dedo no gatilho ao pegar a ferramenta, movendo entre áreas de operação, de posições ou andar, ter o dedo descansando no gatilho pode levar a uma operação inadvertida. Para ferramentas com atuação seletiva, sempre verifique a ferramenta antes de usar para verificar se o modo correto está selecionado. Esta ferramenta tem atuação seletiva para atuação por contato ou contato contínuo de atuação por seletores de modo de atuação ou é uma atuação de contato ou ferramenta de contato de atuação contínua e foi marcada com o símbolo acima. Se estiver usando esta ferramenta no modo de atuação seletiva, sempre certifique-se de que está no modo correto na configuração de atuação. Tenha cuidado ao mudar de um local de condução para outro.
	Não Use Óleo	A lubrificação de rotina não é necessária.
	Alerta de Condições de Chuva	Não exponha à chuva ou use em locais úmidos.
	Reciclar	Este produto usa baterias de íon de lítio. Leis locais, estaduais ou federais podem reger o descarte de baterias no lixo comum. Consulte sua autoridade local de resíduos para obter informações sobre as opções de reciclagem e/ou descarte disponíveis.
V	Volts	Vtagem
	Corrente Direta	Tipo ou característica de corrente

PT



Descrição Geral

Ferramenta de acionamento de fixador elétrico manual que consiste em uma unidade de potência pneumática, corpo de guia e carregador em cuja energia é aplicada em um movimento linear a um fixador carregado com a finalidade de acionar o fixador em materiais definidos.

Avisos Gerais de Segurança Para Ferramentas Elétricas



Leia todos os avisos de segurança e todas as instruções. Falha em seguir todas as instruções listadas abaixo pode resultar em choque elétrico, incêndio e/ou ferimentos graves.

Guarde todos os avisos e instruções para referência futura. O termo “ferramenta elétrica” nos avisos refere-se à sua ferramenta elétrica operada por rede (com fio) ou operada por bateria da ferramenta elétrica (sem fio).

SEGURANÇA DA ÁREA DE TRABALHO

1. **Mantenha a área de trabalho limpa e bem iluminada.** Áreas desordenadas ou escuras são um convite a acidentes.
2. **Não opere ferramentas elétricas em ambientes explosivos, como na presença de líquidos inflamáveis, gases ou poeira.** Ferramentas elétricas criam faíscas que podem inflamar a poeira ou fumaça.
3. **Mantenha crianças e observadores afastados enquanto opera uma ferramenta elétrica.** Distrações podem fazer com que você perca o controle.

SEGURANÇA ELÉTRICA

4. **Os plugues da ferramenta elétrica devem corresponder à tomada. Nunca modifique o plugue de nenhuma forma. Não use nenhum plugue adaptador com aterramento em ferramentas elétricas.** Os plugues não modificados e as tomadas correspondentes reduzem o risco de choque elétrico.
5. **Evite o contato corporal com superfícies aterradas, como tubos, radiadores, fogões e refrigeradores.** Há um aumento do risco de choque elétrico se seu corpo estiver aterrado.
6. **Não exponha ferramentas elétricas à chuva ou umidade.** A entrada de água na ferramenta elétrica aumenta o risco de choque elétrico.
7. **Não abuse do cabo. Nunca use o cabo para carregar, puxar ou desconectar a ferramenta elétrica. Mantenha o cabo longe de calor, óleo, arestas afiadas ou peças móveis.** Cabos danificados ou emaranhados aumentam o risco de choque elétrico.
8. **Ao operar uma ferramenta elétrica ao ar livre, use um cabo de extensão adequado para uso externo.** Uso de um cabo adequado para uso ao ar livre reduz o risco de choque elétrico.
9. **Se operar uma ferramenta elétrica em um local úmido for inevitável, use uma fonte protegida por dispositivo de corrente residual (RCD).** O uso de um RCD reduz o risco de choque elétrico.

SEGURANÇA PESSOAL

10. **Fique alerta, preste atenção no que você está fazendo e use o bom senso ao operar uma ferramenta elétrica. Não use uma ferramenta elétrica enquanto você está cansado ou sob a influência de drogas, álcool ou medicamentos.** Um momento de desatenção ao operar ferramentas elétricas pode resultar em lesões pessoais graves.
11. **Use equipamento de proteção individual. Sempre use proteção para os olhos.** Equipamento de proteção, como máscara de poeira, sapatos de segurança antiderrapante, capacete ou proteção auditiva usados em condições adequadas reduzirão os ferimentos pessoais.
12. **Evite partidas não intencionais. Certifique-se de que a chave está na posição desligada antes de conectar a fonte de alimentação e/ou bateria, ao pegar ou carregar a ferramenta.** Carregando ferramentas elétricas com o dedo no interruptor ou energizando ferramentas elétricas que têm o interruptor são convites para acidentes.
13. **Remova qualquer chave de ajuste ou chave inglesa antes de ligar a ferramenta elétrica.** Uma chave inglesa ou uma chave deixada ligada a uma parte rotativa da ferramenta elétrica pode resultar em ferimentos pessoais.
14. **Não se estique. Mantenha os pés e o equilíbrio adequados em todos os momentos.** Isso permite um melhor controle da ferramenta elétrica em casos e situações inesperadas.
15. **Vista-se adequadamente. Não use roupas largas ou joias. Mantenha seu cabelo, roupas e luvas longe de peças móveis.** Roupas soltas, joias ou cabelos longos podem ficar presos nas peças móveis.
16. **Se forem fornecidos dispositivos para conexão de extração e coleta de pó, certifique-se de que estejam conectados e devidamente para uso.** O uso de coleta de pó pode reduzir os riscos relacionados ao pó.
17. **Não deixe que a familiaridade adquirida com o uso frequente de ferramentas permita que você se torne complacente e ignore os princípios de segurança das ferramentas.** Uma ação descuidada pode causar ferimentos graves em uma fração de segundo.

USO E CUIDADOS DA FERRAMENTA ELÉTRICA

18. **Não force a ferramenta elétrica. Use a ferramenta elétrica correta para sua aplicação.** A ferramenta elétrica correta fará o trabalho melhor e mais seguro na taxa para a qual foi projetada.
19. **Não use a ferramenta elétrica se o interruptor não liga e desliga.** Qualquer ferramenta elétrica que não pode ser controlada com o interruptor é perigosa e deve ser reparada.
20. **Desconecte o plugue da fonte de alimentação e/ou a bateria da ferramenta elétrica antes de fazer quaisquer ajustes, colocar acessórios ou para armazenamento das ferramentas elétricas.** Essas medidas preventivas de segurança reduzem o risco de partida acidental da ferramenta elétrica.

AVISOS GERAIS DE SEGURANÇA PARA FERRAMENTAS ELÉTRICAS

21. **Guarde as ferramentas elétricas inativas fora do alcance de crianças e não permita que pessoas não familiarizadas com a ferramenta elétrica ou com estas instruções operem a ferramenta.** As ferramentas elétricas são perigosas nas mãos de usuários não treinados.
22. **Faça a manutenção das ferramentas elétricas. Verifique se há desalinhamento ou emperramento das peças móveis, peças quebradas e qualquer outra condição que possa afetar a operação da ferramenta elétrica. Se danificada, repare a ferramenta elétrica antes de usá-la.** Muitos acidentes são causados por mal uso em como as ferramentas elétricas são mantidas.
23. **Mantenha as ferramentas de corte afiadas e limpas.** Ferramentas de corte com manutenção adequada e arestas de corte afiadas são menos propensas a emperrar e são mais fáceis de controlar.
24. **Use a ferramenta elétrica, acessórios e bits de ferramenta etc. de acordo com estas instruções, levando em conta as condições de trabalho e o trabalho a ser executado.** Uso da ferramenta elétrica para operações diferentes das pretendidas pode resultar em uma situação perigosa.
25. **Mantenha os cabos e as superfícies de pega secos, limpos e livres de óleo e graxa.** Alças escorregadias e superfícies de preensão não permitem o manuseio e controle seguros da ferramenta em situações inesperadas.

USO E CUIDADOS COM A BATERIA

26. **Recarregue apenas com o carregador especificado pelo fabricante.** Um carregador adequado para um tipo de bateria pode criar um risco de incêndio quando usado com outra bateria.
27. **Use ferramentas elétricas apenas com baterias especificamente designadas.** O uso de qualquer outra bateria pode criar risco de ferimentos e incêndio.
28. **Quando a bateria não estiver em uso, mantenha-a longe de outros objetos de metal, como cliques de papel, moedas, chaves, pregos, parafusos ou outros pequenos objetos de metal, que podem fazer uma conexão de um terminal a outro.** Encurtar os terminais da bateria pode causar queimaduras ou incêndio.
29. **Em condições abusivas, o líquido pode ser ejetado da bateria; evite o contato. Se o contato ocorrer acidentalmente, lave com água. Se o líquido entrar em contato com os olhos, procure ajuda médica.** O líquido ejetado da bateria pode causar irritação ou queimaduras.
30. **Não use uma bateria ou ferramenta danificada ou modificada.** Baterias danificadas ou modificadas podem apresentar comportamento imprevisível, resultando em incêndio, explosão ou risco de ferimentos.
31. **Siga todas as instruções de carregamento e não carregue a bateria ou a ferramenta fora da faixa de temperatura especificada nas estruturas.** O carregamento incorreto ou em temperaturas fora da faixa especificada pode danificar a bateria e aumentar o risco de incêndio.

SERVIÇO

32. **Leve sua ferramenta elétrica para ser consertada por pessoal técnico qualificado e use apenas peças de reposição idênticas.** Isso irá garantir que a segurança da ferramenta elétrica seja mantida.
33. **Nunca faça manutenção em baterias danificadas.** A manutenção das baterias deve ser realizada apenas pelo fabricante ou provedores de serviço autorizado.

Aviso de Segurança do Pinador

1. **Sempre presume que a ferramenta contém prendedores.** O manuseio descuidado do pinador pode resultar em disparos inesperados de fixadores e causar ferimentos.
2. **Não aponte a ferramenta para você ou para qualquer pessoa próxima.** O acionamento inesperado descarregará o fixador, causando ferimentos.
3. **Não acione a ferramenta a menos que ela seja colocada firmemente contra a peça de trabalho.** Se a ferramenta não estiver em contato com a peça de trabalho, o fixador pode ser desviado do seu alvo.
4. **Desconecte a ferramenta da fonte de alimentação quando o fixador emperrar na ferramenta.** Ao remover um fixador preso, o pregador pode ser acidentalmente ativado se estiver conectado.
5. **Tenha cuidado ao remover um fixador emperrado.** O mecanismo pode estar sob compressão e o fixador pode ser forçado a descarregar ao tentar liberar uma condição de congestionamento.
6. **Não use este pinador para prender cabos elétricos.** Não é projetado para instalação de cabo elétrico e pode danificar o isolamento de cabos elétricos causando choque elétrico ou risco de incêndio.
7. **Use protetores de ouvido.** A exposição ao ruído pode causar perda de audição.
8. **Segure a ferramenta elétrica pelas superfícies de aperto isoladas, ao realizar uma operação onde o fixador pode entrar em contato com fiação escondida.** Os fixadores em contato com um fio "vivo" podem tornar as partes metálicas expostas da ferramenta elétrica "vivas" e podem dar ao operador um choque elétrico.
9. **Não use a ferramenta elétrica em locais onde a temperatura ambiente possa atingir 4°C (39,2°F) ou exceder 40°C (105°F).**
10. **Um curto-circuito na bateria pode causar um grande fluxo de corrente, superaquecimento, possíveis queimaduras e até mesmo uma pane.**
 - Não toque nos terminais com nenhum material condutor.
 - Evite armazenar a bateria em um recipiente com outros objetos de metal, como pregos, moedas, etc.
 - Não exponha a bateria à água ou chuva.
11. O carregamento consecutivo pode causar superaquecimento. Se você precisar recarregar as baterias consecutivamente, espere cerca de 15 minutos para o carregador esfriar.

PT

AVISOS DE SEGURANÇA

Avisos de Segurança Adicionais



Sempre use proteção para os olhos com proteções laterais marcadas em conformidade com ANSI Z87.1. CE EN166.

Certifique-se de que todos em sua área de trabalho estejam usando o mesmo tipo de óculos de segurança.



PERIGO:

A ferramenta de fusão é carregada com ar comprimido em uma câmara selada. Antes de qualquer serviço ou reparo, libere a carga de ar pressurizado.

O ar pressurizado deve ser liberado antes do serviço. Componentes principais, como o conjunto do pistão/acionador, caixa de engrenagens, a parada do pistão e o corpo da guia fazem parte do conjunto de acionamento.

A adulteração deliberada do conjunto da unidade pode resultar na liberação da unidade.

Qualquer reparo ou atualização que requeira acesso à câmara de pressão pode ser realizado por um revendedor autorizado Senco ou Centro de serviço.

Desconecte a ferramenta da bateria quando:

- Fora da supervisão ou controle do operador.
- Execução de manutenção ou reparo
- Limpar um congestionamento
- Mover a ferramenta para um novo local
- Ajustar a profundidade da unidade

Com a bateria desconectada, faça a inspeção diária para garantir a livre movimentação do elemento de contato da peça e do gatilho. Não use a ferramenta se o elemento de contato da peça de trabalho ou gatilho emperrar.

Sempre remova o dedo do gatilho quando não estiver pressionando os fixadores. Nunca transporte a ferramenta com o dedo no gatilho ou embaixo dele. A ferramenta ejetará um fixador se o elemento de contato da peça de trabalho for atingido e o gatilho for puxado.

Insira os fixadores apenas na superfície de trabalho; nunca em materiais muito difíceis de penetrar.

Não coloque os fixadores em cima de outros fixadores ou com a ferramenta em um ângulo muito acentuado; os fechos podem ricochetear e ferir alguém.

Ao usar a ferramenta, deve-se tomar cuidado devido à possibilidade de recuo da ferramenta depois que um fixador é acionado. Se o elemento de contato da peça não estiver perfeito Provisoriamente, permitindo entrar em contato com a superfície de trabalho após um recuo, um fixador indesejado pode ser acionado. Portanto, permita que a ferramenta recue completamente para fora da superfície de trabalho depois que um fixador for colocado, para evitar essa condição. Não empurre o elemento de contato da peça de trabalho na superfície de trabalho até que um segundo prendedor seja necessário.

Reveja as opções de acionamento.

Não coloque os fixadores perto da borda da superfície de trabalho. É provável que a peça de trabalho se divida e o fixador possa voar ou ricochetear e bater em alguém.

Nunca use qualquer parte da ferramenta (ou seja, a tampa ou o corpo principal) como um martelo. A ferramenta pode ativar ou ficar danificada e resultar em uma condição insegura.



Mantenha as mãos e outras partes do corpo longe da área mostrada no círculo para evitar possíveis lesões durante a operação.



Não use a ferramenta sem etiqueta de perigo na ferramenta. Se o rótulo estiver ausente, danificado ou ilegível, entre em contato com o seu representante SENCO para obter um novo rótulo sem nenhum custo.

PT

⚠️ ATENÇÃO Uso da Ferramenta



Leia e compreenda os rótulos e o manual da ferramenta. O não cumprimento dos avisos pode resultar em MORTE ou LESÕES GRAVES.



Os operadores e outras pessoas na área de trabalho DEVEM usar óculos de segurança com proteções laterais.



Mantenha os dedos AFASTADOS do gatilho quando não estiver pressionando os fixadores, para evitar disparos acidentais. A escolha do método de disparo é importante. Consulte a página 253 para opções de acionamento. Nunca aponte a ferramenta para você ou outras pessoas na área de trabalho. Sempre aponte a ferramenta para longe ao conectar a bateria. Não altere ou remova o gatilho ou a segurança.

As ferramentas não devem ser modificadas sem a aprovação por escrito do fabricante.

Use grampos ou outras formas práticas para prender e apoiar a peça de trabalho em uma plataforma estável. Segurar a obra com as mãos ou contra o seu corpo é instável e pode levar à perda de controle.

Uso da Bateria



REGRAS DE SEGURANÇA ADICIONAIS PARA CARREGADOR E CARTUCHO DE BATERIA SALVE ESTAS INSTRUÇÕES

Este manual contém instruções importantes de segurança e operação para o carregador de bateria SENCO VB0192 (EU) e VB0198 (REINO UNIDO).

Antes de usar o carregador de bateria SENCO VB0192 (UE) e VB0198 (Reino Unido), leia todas as instruções e marcas de advertência no (1) carregador de bateria e (2) na bateria.



Não exponha o carregador à água, chuva ou neve. Use dentro de casa.



O uso de um acessório não recomendado ou vendido pelo fabricante do carregador de bateria pode resultar em risco de incêndio, choque elétrico ou ferimentos para as pessoas.

PT

Para reduzir o risco de danos ao plugue e ao cabo elétrico, puxe pelo plugue em vez do cabo ao desconectar o carregador.

Certifique-se de que o cabo esteja localizado de forma que não seja pisado, tropeçado ou sujeito a danos ou tensões.

Comprimento do cabo (em m)

25	50	100	150
16	16	16	14

Tamanho AWG do cabo

Largo del Cable (m [pies])

7.5	15	30	45
16	16	16	14

Calibre AWG del Cable

Longueur du Cordon (en m)

7.5	15	30	45
16	16	16	14

Taille AWG du Cordon

TAMANHO AWG MÍNIMO RECOMENDADO PARA CABOS DE EXTENSÃO PARA CARREGADORES DE BATERIA

Um cabo de extensão não deve ser usado a menos que seja absolutamente necessário. Uso de cabo de extensão impróprio pode resultar em risco de incêndio e choque elétrico.

Se o cabo de extensão tiver de ser usado, certifique-se de:

- Os pinos do plugue do cabo de extensão são do mesmo número, tamanho e formato que aqueles no carregador;
- Esse cabo de extensão está conectado corretamente e em boas condições elétricas; e
- O tamanho do fio é pelo menos tão grande quanto o especificado na tabela.

AVISOS DE SEGURANÇA DA BATERIA E DO CARREGADOR

Não opere o carregador com o cabo ou plugue danificado. Se estiver danificado, substitua imediatamente por um técnico qualificado.

Não opere o carregador se ele receber um golpe forte, cair ou estiver danificado de alguma forma; leve-o a um Centro de Serviço Autorizado SENCO.

Não desmonte o carregador ou a bateria; leve-o a um Centro de Serviço Autorizado SENCO quando for necessária manutenção ou reparo. A remontagem incorreta pode resultar em risco de choque elétrico ou incêndio.

Para reduzir o risco de choque elétrico, desconecte o carregador da tomada antes de tentar qualquer manutenção ou limpeza.



Não carregue a bateria quando a temperatura estiver ABAIXO DE 5°C (32°F) ou ACIMA DE 40°C (104°F).

Não tente usar um transformador elevador, um gerador de motor ou receptáculo de energia CC.

Não recarregue baterias não recarregáveis.

Não permita que nada cubra ou obstrua as aberturas do carregador.

Não guarde a ferramenta e a bateria em locais onde a temperatura possa atingir ou exceder 45°C (113°F).

Armazene as baterias com 30-50% da condição de carga. Carregue a bateria a cada seis meses.

Não queime a bateria, mesmo que esteja gravemente danificada ou completamente gasta. A bateria pode explodir em um incêndio.

Nunca tente conectar dois (2) carregadores juntos.

ATENÇÃO:

Para reduzir o risco de incêndio, ferimentos pessoais e danos ao produto devido a um curto-circuito, nunca mergulhe sua ferramenta, bateria ou carregador em fluido ou permita que um fluido flua dentro deles.

Fluidos corrosivos ou condutores, como água do mar, certos produtos químicos industriais e alvejantes ou produtos contendo alvejantes, etc., podem causar um curto circuito.

Este aparelho não se destina ao uso por crianças ou pessoas enfermas, a menos que tenham sido devidamente supervisionados por um responsável para garantir que não brinquem com o aparelho.

Este aparelho não se destina ao uso por pessoas (incluindo crianças) com capacidades físicas, sensoriais ou mentais reduzidas, ou falta de experiência e conhecimento, a menos que tenham recebido supervisão ou instrução sobre o uso do aparelho por uma pessoa responsável para sua segurança. As crianças devem ser supervisionadas para garantir que não brinquem com o aparelho.

Para mais informações, treinamento de segurança, materiais e programas, visite o site em www.senco.eu

PT

Operação Funcional

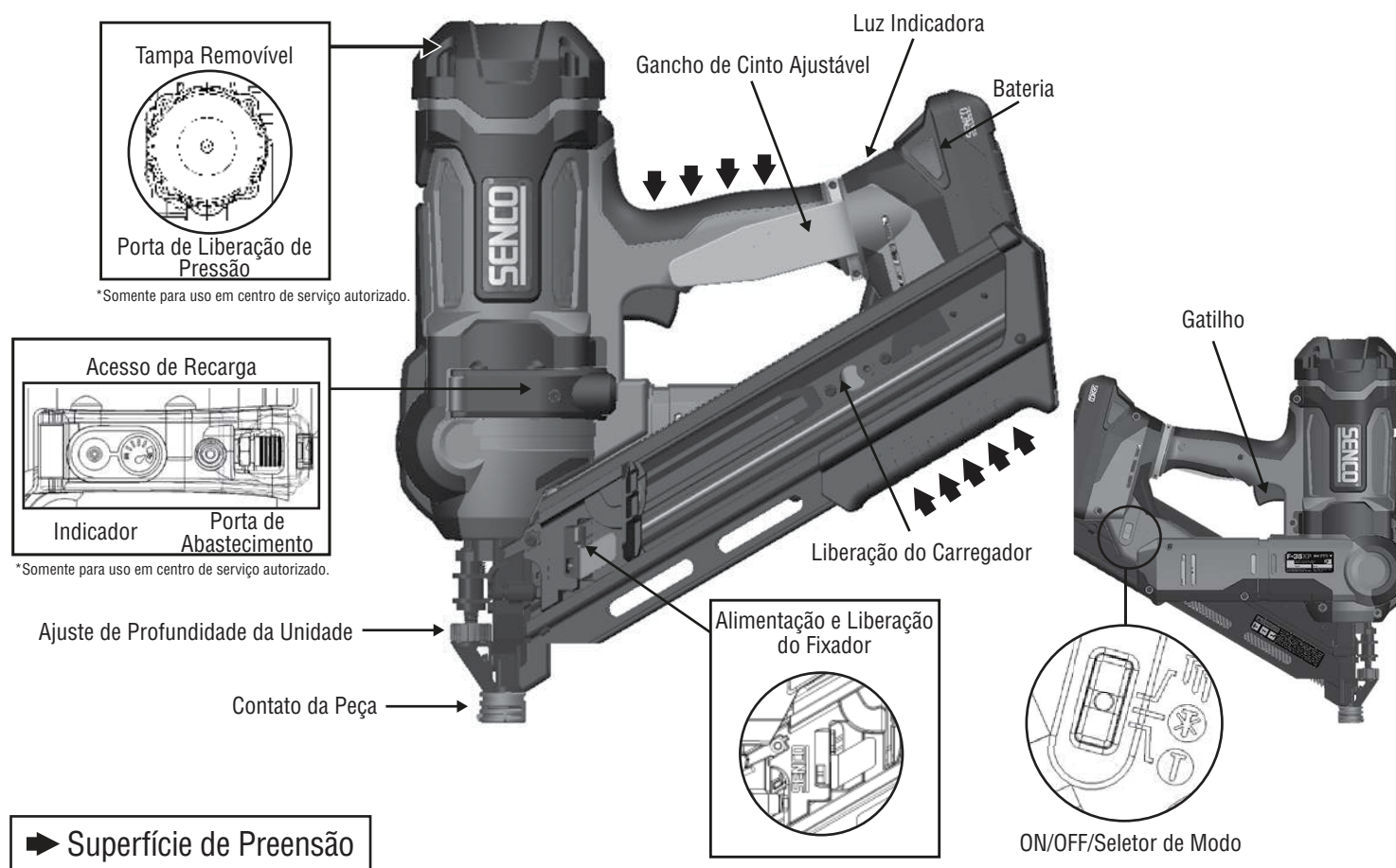

OPERAÇÃO DA FERRAMENTA

CARREGANDO A FERRAMENTA:

Insira uma tira de pregos na parte traseira do carregador.

- Use apenas fixadores genuínos SENCO (consulte Especificações de fixadores).
- Não carregue com o contato da peça de trabalho (elemento de segurança) ou o gatilho pressionado.

Puxe a sapata do alimentador para trás.

DESCARREGANDO A FERRAMENTA:

Pressione o botão na sapata do alimentador para liberar o alimentador da tira. Puxe a tira do fixador, passando pelo retentor de pregos da folha de metal.

Operação da Ferramenta

Leia a seção intitulada "Avisos de segurança" antes de usar a ferramenta.

Para obter melhores resultados, carregue uma bateria nova antes de usar. (veja "Para Carga da Bateria" na página 256).

Indicador LED Piscando

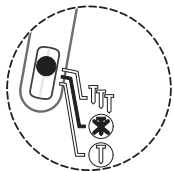

A ferramenta deve ser desligada quando não estiver em uso. Segure também ao lado da chave seletora por 1 segundo para desligar a ferramenta. Se deixada ligada, a ferramenta desligará automaticamente após 60 minutos.

Todas as ferramentas Fusion são equipadas com acionamento de atuação seletiva. Isso permite que o usuário escolha entre os seguintes modos de operação:

Indicador LED Piscando

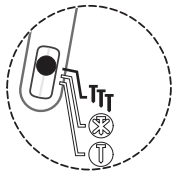

Atuação por contato

Pressionando o lado do seletor mude para o símbolo TT (como mostrado) por 0,5 seg. vai deixar a ferramenta ligada no modo atuação por contato. Isso é indicado pelo verde piscando no LED da chave seletora.

Indicador LED Sólido

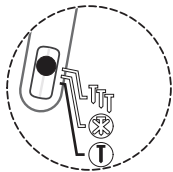

Sequencial

Pressionando o lado do seletor mude para o símbolo T (como mostrado) por 0,5 seg. vai deixar a ferramenta ligada no modo sequencial. Isto é indicado pelo LED verde sólido da chave seletora.

No modo de "atuação por contato", os pregos podem ser cravados de duas maneiras:

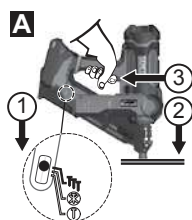

A primeira maneira:

1. Pressione o lado TT da chave seletora por 0,5 segundos. Isso será indicado pelo LED verde piscando na chave seletora.
2. Pressione o contato da peça de trabalho (segurança) contra a superfície de trabalho.
3. Puxe o gatilho e o fixador é acionado.

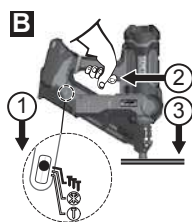

A segunda maneira:

1. Pressione o lado TT da chave seletora por 0,5 segundos. Isso será indicado pelo LED verde piscando na chave seletora.
2. Puxe o gatilho.
3. Diminua o contato da peça de trabalho contra a superfície de trabalho e conduza um fixador.

Este modo de operação é o preferido quando você deseja alta produção e colocação rápida do fixador.

No modo de "atuação sequencial", os pregos só podem ser cravados de uma maneira:

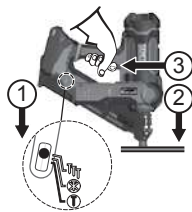



1. Pressione o lado T do seletor chave por 0,5 segundos. Isso será indicado pelo LED verde sólido na chave seletora.
2. Posicione o contato da peça de trabalho (segurança) contra a superfície de trabalho e deprima a segurança.
3. Puxe o gatilho para ligar o motor e dirigir um único prendedor.

Este modo de operação é útil quando você precisa de um fixador de colocação precisa.

PT

OPERAÇÃO DA FERRAMENTA

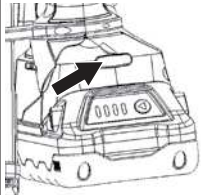
	<p>O pregador Fusion pode detectar um atolamento e reposicionar o driver.</p> <p>O indicador de aviso piscará e a ferramenta tentará se recuperar.</p>	<p>Inserir uma bateria totalmente descarregada pode fazer com que a luz vermelha permaneça ligada por 10 segundos. Se a tensão da bateria descarregada for inferior a 12,5 volts, a ferramenta não pode ser energizada e nenhuma luz será mostrada. Substitua por uma bateria totalmente carregada.</p>
	<p>Esta ferramenta está equipada com um indicador de luz no interruptor ON/OFF/MODO. Consulte a página 253 para obter instruções detalhadas.</p> <p>Nota:</p> <p>Quando a ferramenta está no modo sequencial, um fixador não pode ser acionado por puxar o gatilho antes de ativar o elemento de contato da peça de trabalho.</p> <p>Se o contato da peça de trabalho for ativado por mais de 5 segundos, o contato da peça deve ser liberado recomeçar.</p> <p>Quando a ferramenta está em acionamento do modo de contato, se o operador tiver que acionar por mais de 3 segundos, a luz vai se apagar e o gatilho deve ser liberado para recomeçar.</p> <p>Não selecione o modo de atuação por contato ao trabalhar em andaimes, escadas, ou plataformas onde você pode precisar mover a posição do corpo.</p> <p>Selecione sequencial, desligado ou desconectado da bateria para reduzir o potencial de lesões para si mesmo ou para outros.</p>	<p>Conforme a energia da bateria se esgota, a ferramenta pode conduzir um fixador final e a luz vermelha permanecerá acesa por 10 segundos.</p> <p>Substitua por uma bateria totalmente carregada.</p> <p>Durante o uso prolongado, a ferramenta pode detectar a baixa tensão da condição primeiro. Substitua por uma bateria totalmente carregada.</p> <p>Se for necessária manutenção, procure um problema com a bateria, perda de pressão de carga ou componentes quebrados. Consulte o Guia de solução de problemas no manual para ajudar a diagnosticar o problema.</p>
	<p>Esta ferramenta está equipada com uma luz multifuncional no manípulo da ferramenta. A luz indicará que os controles eletrônicos estão energizados.</p>	<p>Luz Vermelha de Desvanecimento Lento</p> <p>Indica que a ferramenta detectou uma alta temperatura interna. A condução sustentada a uma taxa elevada pode causar uma temperatura elevada.</p> <p>Expor a ferramenta a altas temperaturas sustentadas (telhado, interior do veículo) também pode aumentar a temperatura interna.</p> <p>Reduza a taxa de transmissão ou mova a ferramenta para um local mais fresco. Reduzindo o calor aumentará a vida útil da ferramenta.</p> <p>O período de descanso de aproximadamente 5 minutos irá amenizar as altas temperaturas da luz.</p> <p>São necessários aproximadamente 30 minutos para devolver a ferramenta à temperatura após uma indicação de alta temperatura.</p> <p>Nota - a remoção da bateria não reinicia.</p> <p>Luz Vermelha Piscando</p> <p>Indica um atolamento do fixador.</p> <p>A ferramenta detecta um atolamento que geralmente é devido a um prego deformado preso no caminho.</p> <p>Remova a bateria da ferramenta, reinsira a bateria e ligue a ferramenta.</p> <p>Se a ferramenta não retornar à operação normal, vá para a próxima etapa.</p> <p>REMOVA a BATERIA</p> <p>Descarregue todos os fixadores restantes no carregador. Certifique-se de que qualquer prendedor solto da tira também seja removido.</p> <p>Remova o carregador com a chave Allen anexada. 3 parafusos de retenção e o carregador no lugar. Lembre-se de que os três parafusos não precisam ser totalmente removidos. O carregador e a placa traseira irão geralmente revelar o prendedor emperrado.</p> <p>Remova com cuidado o fixador emperrado.</p> <p>Remonte o carregador e aperte os três parafusos soltos.</p> <p>Conecte a bateria carregada à ferramenta.</p> <p>Coloque pregos no carregador.</p> <p>Retome a operação normal.</p> <p>Se o fixador em cunha não puder ser removido, devolva a um centro de serviço autorizado onde o fixador danificado pode ser removido.</p> <p>Lembre-se de que a ferramenta Fusion contém ar pressurizado em tudo, mesmo quando a bateria é removida.</p>

PT

OPERAÇÃO DA FERRAMENTA

	<p>Esta ferramenta está equipada com um recurso eletrônico de "tempo limite". Esta ferramenta será temporariamente desativada em qualquer uma das seguintes condições:</p> <ol style="list-style-type: none"> 1. Elemento de contato da peça de trabalho está deprimido contra a peça de trabalho, mas o gatilho não é pressionado dentro de aproximadamente 5 segundos. 2. O gatilho está pressionado, mas o elemento de contato da peça não é deprimido dentro de aproximadamente 3 segundos. (Modo Contato-Atuação apenas.) <ul style="list-style-type: none"> • Basta soltar o gatilho e liberar a peça de trabalho do elemento de contato para voltar à operação normal. 	
	<p>A ferramenta está equipada com um bloqueio de prendedor. A ferramenta não dispara os últimos 3-6 fechos. Este recurso evita desgaste desnecessário na ferramenta. Quando a ferramenta travar, carregue uma tira adicional e continue.</p>	
	<p>Esta ferramenta é equipada com profundidade de discagem da unidade. Girando o disco para a direita irá rebaixar o fixador, girando o disco para a esquerda vai sair o fixador levantado ou elevado.</p> <p>Dirija um prendedor em um pedaço de madeira para testar a profundidade. Girando o disco na direção mostrada na imagem resultará no fixador penetrando mais profundamente na madeira.</p>	
	<p>Esta ferramenta está equipada com 6 posições ajustáveis para posicionar o gancho do cinto para operadores destros e canhotos. O gancho irá apoiar com segurança a ferramenta quando pendurada em vigas.</p>	
	<p>Sempre que possível, segure a ferramenta em um ângulo reto com a superfície de trabalho.</p>	
<p>Indicador LED Piscando</p>		<p>Sempre desligue a ferramenta antes do armazenamento. Como um recurso de proteção adicional, a ferramenta irá automaticamente desligar 60 minutos após a última ativação.</p> <p>Quando ocorre um encravamento de prego, a luz na alça piscará em vermelho. A ferramenta tentará se recuperar.</p> <p>Se o encravamento for grave, a lâmina travará no lugar por design e a luz vermelha piscando não estará clara. Contate um Centro de serviço autorizado.</p>
		<p>Caso ocorra um pequeno travamento de prego:</p> <p>Desligue a ferramenta pressionando a chave seletora para qualquer símbolo de modo por aproximadamente 1 segundo e, em seguida, remova a bateria.</p> <p>Remova os fixadores do carregador.</p> <p>Use óculos de segurança ao remover o carregador.</p>
		<p>Guia solto parafusos do corpo (2) e parafuso do carregador (1). Os três parafusos não precisam ser completamente removidos</p>
		<p>Aponte o nariz da ferramenta para longe de si e dos outros.</p> <p>Separe o carregador do corpo da ferramenta.</p> <p>Não empurre com qualquer força ou use um martelo para golpear o disco enquanto estiver visível.</p>
		<p>Remover prendedor preso com um alicate ou chave de fenda. Anexe o carregador e aperte os parafusos.</p>
<p>Lembre-se! A ferramenta Fusion está carregada com ar comprimido em uma câmara selada de fábrica. Não mexa no conjunto da unidade.</p>		

PT

Carregando A Bateria

1. Coloque a bateria no carregador.
2. Alinhe as saliências da bateria com a ranhura do carregador.
3. Pressione a bateria para baixo para se certificar de que os contatos da bateria encaixem corretamente com os contatos no carregador. Quando conectada corretamente, a luz vermelha acenderá. A luz vermelha piscando indica rápido modo de carregamento.
4. As luzes vermelha e verde piscando indicam bateria com defeito. Devolva a bateria ao Centro de Serviço Autorizado SENCO mais próximo, para inspeção ou substituição.
5. A luz vermelha contínua indica que a bateria está carregando.
6. Quando a bateria estiver 80% carregada, a luz vermelha permanecerá acesa e a luz verde piscará. Quando a bateria está totalmente carregada, a luz vermelha apagará e a luz verde acenderá.
7. Após o uso normal, é necessário 1 hora de carga para carregar totalmente. Um tempo máximo de carga de 1 hora ou menos é necessário para recarregar uma bateria completamente descarregada.
8. A bateria ficará ligeiramente quente ao toque durante o carregamento. Isso é normal e não indica um problema.

A bateria contém 4 luzes LED coloridas. Esses LEDs indicam o estado da carga e possíveis problemas dentro da bateria.





Modo	Bateria inserida?	 Ligar	 Charging/Full	Condition	 Evaluate	 Temp. Delay	 Error
Em Espera/ Ligar	Não	Desvanece	x	x	x	x	x
Em Espera Completo	Sim	Desvanece	Desvanece	Pronto para uso	x	x	x
Carregando	Sim	Verde sólido	Piscando verde	<80%	x	x	x
Carregado Completamente	Sim	Verde desvanecido	Verde desvanecido	100%	x	x	x
Avaliando	Sim	Verde sólido	x	Medindo	Piscando laranja	x	x
*Atraso Temp.	Sim	Verde sólido	x	Quente/Frio	x	Piscando laranja	x
Defeituoso	Sim	Verde sólido	x	Danificado	x	x	Vermelho sólido

Figura 2 - Luzes do nível de carga da bateria

Pressione o botão vermelho levantado na bateria para verificar a carga:



- Vermelho piscando = 0-15% de carga
- Vermelho aceso = 16-25% de carga
- Vermelho e laranja ligado = 26-50% de carga
- Vermelho, laranja e verde aceso = 51-75% de carga
- Tudo ligado = 76-100% de carga

PT

Dicas para manter a vida útil máxima da bateria:

- Carregue a bateria antes que esteja completamente descarregada.
- Sempre interrompa a operação da ferramenta e carregue a bateria quando notar menos força da ferramenta.
- Nunca recarregue uma bateria totalmente carregada.
- A sobrecarga reduz a vida útil da bateria.

SÍMBOLOS DO CARREGADOR

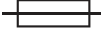
SÍMBOLO	SINAL
	Classe II com isolamento duplo
	CUIDADO: Alta tensão
	Fusível de Atraso

CARREGANDO A BATERIA



DESCARTE DE BATERIA

- Não descarte ferramentas elétricas, baterias/baterias recarregáveis junto com o lixo doméstico.
- Ferramentas elétricas e baterias que chegaram ao fim de sua vida útil devem ser coletadas separadamente e devolvidas a uma instalação de reciclagem compatível com o meio ambiente.
- Consulte as autoridades locais ou o revendedor para obter conselhos sobre reciclagem e pontos de coleta.

TRANSPORTE DE BATERIA

- Certifique-se de que os terminais de contato da bateria estão protegidos e isolados para evitar curto-circuito.
- Certifique-se de que a bateria está protegida contra movimento dentro da embalagem.
- NÃO transporte baterias que estejam rachadas ou vazando.

Manutenção

Leia a seção intitulada "Avisos de segurança" antes de fazer a manutenção da ferramenta.

1. Com a bateria removida, faça a inspeção diária para garantir a livre movimentação do porta-objetivas e do gatilho. Não use a ferramenta se o revólver porta-objetivas ou gatilho prender ou emperrar.
2. Não é necessária a lubrificação do sistema de alimentação. NÃO USE ÓLEO.
3. Limpe a ferramenta diariamente e inspecione quanto a desgaste, especialmente a broca e o porta-objetivas. Substitua conforme necessário.



Reparos diferentes dos descritos aqui devem ser realizados apenas por pessoas treinadas, pessoal qualificado.

Acessórios

A Senco oferece uma linha completa de acessórios para suas ferramentas Senco, incluindo:

- Bateria
- Gancho de cinto
- Carregador de bateria
- Saco de armazenamento
- Óculos de segurança
- Carregador Estendido

Para obter mais informações ou um catálogo ilustrado completo de acessórios Senco, pergunte ao seu representante.

Especificações de Fixadores

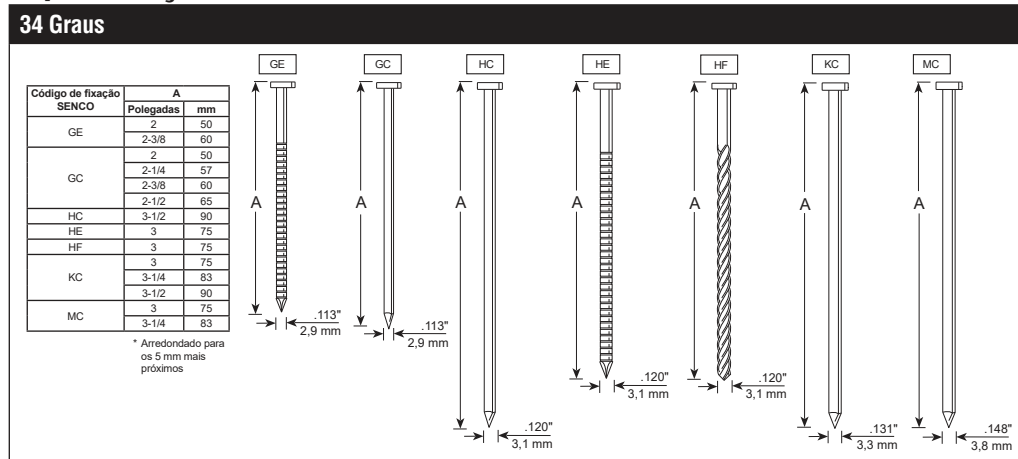

PT

Especificações Técnicas

	34 Graus
Voltagem	18 volts Li-ion - 3 Ahr
Peso	4,5 kg (sem bateria)
Altura	36,6 cm
Comprimento	35,6 cm
Largura	14 cm
Taxa de condução recomendada	500/hora
Capacidade do fixador	Faixa única (40 fechos)
Faixa de fixadores	50mm - 90mm
Intervalo de agrupamento	34 graus
Luz indicadora	Condição da bateria, temperatura da ferramenta, manutenção, encravamento
Tempo de recarga	Máx. 1 hora, 30 minutos a 75% da capacidade

Informações de Ruído/Vibração

Medido de acordo com EN60745-1: 2009 + A11: 2020 e EN60745-2-16: 2010	
Nível de potência do som (incerteza K = 3dBa)	L _w = 96.0 dB(A)
Nível de pressão sonora (incerteza K = 3dBa)	L _p = 85.0 dB(A)
Nível total de vibração (emissão ah)	ah = 9.2 m/s ²
Nível de vibração total (incerteza K)	1.5 m/s ²

Notas: O total de vibração declarada foi medido de acordo com um método de teste padrão e pode ser usado para comparar uma ferramenta com outra.

O valor total de vibração declarado também pode ser usado em uma avaliação preliminar da exposição.

Aviso: A emissão de vibração durante o uso real da ferramenta elétrica pode diferir do valor total declarado, dependendo da forma como a ferramenta é usada.

As medidas de segurança para proteger o operador devem ser identificadas com base em uma estimativa de exposição nas condições reais de uso (levando em consideração todas as partes do ciclo operacional, como os momentos em que a ferramenta é desligada e quando está funcionando em marcha lenta, além do tempo de disparo).

PT

Solução de Problemas

Problema/Sintoma	Causa Provável	Ação Corretiva
Pressionar o botão de modo não resulta em luz verde.	Verifique a bateria.	Remova e recoloque.
	O PCB não está energizado.	Puxe o gatilho uma vez para energizar a placa. Em seguida, escolha o seletor de modo.
	Componentes eletrônicos danificados.	Retorne a um centro de serviço autorizado.
Luz vermelha acesa.	Bateria Fraca.	Recarregue ou substitua a bateria.
	Manutenção requerida.	Verifique a conexão da bateria na ferramenta. A potência da ferramenta é boa? Se o poder da ferramenta parece baixo, retorne ao centro de serviço para verificação de pressão

SOLUÇÃO DE PROBLEMAS

Luz vermelha pisca.	Emperramento do fixador.	A ferramenta tentará se recuperar.
		O fixador conduziu bem?
		** Remova a bateria **
		Verifique se o prego está bloqueando o próximo fixador.
		Inspeccione o carregador para ver se há pregos tortos.
	Remova o carregador e inspeccione o corpo da guia.	
	A ferramenta não funciona.	Retorne ao centro de serviço para reparos.
Nota: se a ferramenta travou e o mecanismo inicia uma recuperação automática, a ferramenta pode fazer uma série de cliques à medida que reposiciona o disco. Isto é normal.		
A luz vermelha desaparece a cada 1,4 segundos.	Alta temperatura interna.	Deixe a ferramenta esfriar por pelo menos 15 minutos. A ferramenta esfriará completamente em 30 minutos.
A ferramenta não inicia ou funciona lentamente.	A bateria está descarregada ou com célula morta.	Substitua ou recarregue a bateria.
	O elemento de contato da peça de trabalho está preso.	Remova a bateria e inspeccione a ferramenta para garantir movimento livre do elemento de contato da peça de trabalho.
	Elemento de contato da peça de trabalho ou interruptor de gatilho estão danificados.	Devolva a ferramenta ao serviço autorizado de um representante SENCO
A ferramenta não conduz o fixador à profundidade desejada.	Configuração de profundidade de unidade inadequada.	Consulte o manual do operador para informações de ajustamento.
	A ferramenta não está pressionada firmemente contra a peça.	Segure a ferramenta firmemente no lugar ao dirigir o prendedor.
	A aplicação do disco é muito rigorosa.	Consulte o manual do operador para informações adequadas.
	Perda de pressão.	Devolva a ferramenta ao serviço autorizado de um representante SENCO.
A ferramenta funciona, mas não aciona o fixador.	A bateria está descarregada ou com uma célula morta.	Recarregue ou substitua por uma bateria nova.
	Prego em encravado no corpo-guia.	Consulte o manual do operador para instruções de eliminação de encravamentos.
	O mecanismo requer reparo.	Devolva a ferramenta ao serviço autorizado de um representante SENCO.
	A ferramenta está superaquecida.	Deixe a ferramenta esfriar e insira uma bateria nova.
	A ponta do disco não está localizada acima do fixador.	Recarregue a bateria e permita que a ferramenta se automatize e retraia o disco.
Má alimentação/bloqueio da ferramenta.	Acúmulo de detritos no mecanismo.	Limpe a ferramenta, limpe o carregador ou instale o kit de peças.
	A ponta do disco não está localizada acima do fixador.	

PT

SOLUÇÃO DE PROBLEMAS

Disco quebrado ou gasto.		Devolva a ferramenta ao serviço autorizado de um representante SENCO.
A ferramenta não retorna totalmente.	Bateria fraca.	Recarregue a bateria e permita que a ferramenta se automatize e retraia o disco.

Garantindo a longa vida de sua ferramenta de Acabamento Sem Fio

Bem-vindo à família de produtos SENCO. A SENCO traz 50 anos de compromisso com nossos clientes e sistemas de fixação de energia. Nós somos dedicados a garantir que suas ferramentas tenham o melhor desempenho, e entendemos que garantir a longa vida útil de suas ferramentas é importante.

Aqui estão algumas dicas operacionais e de serviço.

- Comece com baterias totalmente carregadas no início de cada dia de trabalho.
- Defina a profundidade do acionamento em sua ferramenta SENCO para que os fixadores não sejam acionados excessivamente.
- Para maximizar a vida útil da bateria, siga as recomendações de armazenamento e de carregamento neste manual.
- Mantenha o seu prego sem fio o mais limpo e livre de detritos possível.
- Faça a manutenção de sua ferramenta SENCO periodicamente para garantir que ela seja produtiva e o ajude a ganhar dinheiro no trabalho.

Consulte a guia de serviço abaixo para intervalos de serviços recomendados. Se o seu prego sem fio precisar de manutenção, revendedores de serviços SENCO dedicados estão disponíveis para você. Para o local mais próximo de você, visite o Site da SENCO (www.senco-emea.com).

O serviço recomendado inclui

- Verifique o sistema elétrico
- Verifique o sistema de alimentação
- Verifique a pista do disco
- Adicionar graxa ao pistão e acionador

Cuprins

Simboluri	262
Descriere Generală	263
Avertizări Generale de Siguranță Privind Uneltele Electrice	263
Siguranța Zonei de Lucru	263
Siguranța Electrică	263
Siguranța Corporală	263
Utilizarea Și Îngrijirea Unelei Electrice	263
Utilizarea Și Întreținerea Uneltelor Cu Acumulator	264
Service	264
Instrucțiuni de Siguranță Pentru Pistol de Bătut Cuie	264
Avertizări de Siguranță Adiționale	265
Accionarea Unelei	266
Utilizarea Acumulatorului	266
Funcționare	268
Accionarea Unelei	269
Încărcarea Acumulatorului	272
Simboluri Încărcător	272
Eliminarea Acumulatorului	273
Transportul Acumulatorilor	273
Mentenanță	273
Accesorii	273
Specificații Cui	273
Specificații Tehnice	274
Informații de Zgomot/Vibrații	274
Ghid de Depanare	274
Declarație de conformitate	391
Garantie limitata	393









RO

SIMBOLURI

Următoarele avertizări și semnificații sunt destinate să explice nivelul de risc asociat cu acest produs.

SIMBOL	SEMNAL	SEMNIFICAȚIE
	PERICOL:	Indică o situație periculoasă care, dacă nu este evitată, poate rezulta în deces sau vătămare gravă.
	AVERTISMENT	Indică o situație periculoasă care, dacă nu este evitată, poate rezulta în deces sau vătămare gravă.
	ATENȚIE:	Indică o situație periculoasă care, dacă nu este evitată, poate rezulta în vătămări medii sau minore.
	REȚINEȚI:	(Fără Simbol de Siguranță) Indică informații considerate importante, dar fără legătură cu o rănire potențială (de ex. informații referitoare la pagube materiale).

Unele dintre următoarele simboluri pot fi utilizate pe acest produs. Parcurgeți-le și rețineți semnificația lor. Interpretarea corectă a acestor simboluri permite manevrarea mai bună și în siguranță a uneltei.

SIMBOL	DENUMIRE	DESEMNARE/EXPLICAȚIE
	Alertă de siguranță	Indică un potențial pericol de vătămare corporală.
	Citiți Instrucțiunile de utilizare	Pentru a reduce riscul vătămării, utilizatorul trebuie să citească și să înțeleagă instrucțiunile de utilizare înainte de a manevra produsul.
	Protecția ochilor	Tot timpul purtați echipament de protecție aprobat pentru ochi conform EN166.
		Nu țineți degetul pe comutator atunci când manevrați sau transportați unealta electrică deoarece ținând degetul pe comutator poate duce la operare accidentală. La uneltele cu acționare selectivă verificați unealta înainte de utilizare pentru a vă asigura că este selectat modul corect de lucru. Această unealtă dispune de acționare secvențială și de acționare de contact prin acționarea comutatorului de selecționare a modului de lucru și a fost marcat cu simbolul de mai sus. Dacă folosiți unealta în mod de acționare secvențială, tot timpul să vă asigurați înainte de utilizare că unealta este în modul corect. Aveți grijă la schimbarea zonelor de lucru.
	Nu lubrifiați	Lubrifierea regulată nu este necesară.
	Alertă condiții umede	Nu expuneți la ploaie și nu utilizați în locații umede.
	Reciclare	Acest produs utilizează baterii litiu-ion. Regulamentele locale, naționale sau federale pot interzice eliminarea bateriilor în deșeuri menajere. Consultați autoritatea locală pentru deșeuri pentru informații cu privire la opțiunile disponibile de reciclare și / sau eliminare.
V	Tensiune	Voltaaj
	Curent direct	Tipul sau caracteristicile curentului electric

RO



Descriere Generală

Această unealtă de mână constă dintr-o unitate pneumatică, corp de ghidare și magazie, energia uneltei este aplicată printr-o mișcare lineară pentru a introduce cuiele în materiale definite.

Avertizări Generale de Siguranță Privind Uneltele Electrice



Citiți toate avertizările și instrucțiunile. Nerespectarea instrucțiunilor de mai jos poate rezulta în șoc electric, incendiu și/sau vătămări serioase.

Salvați toate avertismentele și instrucțiunile pentru consultări ulterioare. Termenul „unealtă electrică” se referă la uneltele conectate la rețea (prin cablu electric) sau la uneltele dotate cu baterie (fără cablu electric).

SIGURANȚA ZONEI DE LUCRU

1. **Păstrați zona de lucru curată.** Zonele dezordonate sau întunecate înlesnesc accidentele.
2. **Nu operați uneltele electrice în atmosfere explozive, cum ar fi în prezența lichidelor, gazelor sau pulberilor explozivi.** Uneltele electrice generează scântei ce pot aprinde pulberile sau vaporii.
3. **Țineți la distanță copiii și persoanele din jur în timp ce operați o unealtă electrică.** Distragerea atenției poate conduce la pierderea controlului.

SIGURANȚA ELECTRICĂ

4. **Ștecherile uneltelor electrice trebuie să se potrivească cu priza. Nu modificați niciodată ștecherul în vreun fel. Nu folosiți adaptoare pentru ștechere împreună cu uneltele electrice împământate (legate la masă).** Ștecherile nemodificate și prizele compatibile vor reduce riscul de electrocutare.
5. **Evitați contactul corpului cu suprafețele împământate precum țevi, radiatoare, cuptoare și frigider.** Există un risc sporit de electrocutare în cazul în care corpul dvs. este în contact cu suprafețele împământate sau legate la masă.
6. **Nu expuneți uneltele electrice la ploaie sau condiții de umezeală.** Apa care pătrunde într-o unealtă electrică va spori riscul de electrocutare.
7. **Nu manipulați necorespunzător cablul. Nu utilizați niciodată cablul pentru transportarea, tragerea sau scoaterea din priză a uneltei electrice.** Țineți cablul departe de căldură, ulei, muchii vii sau componente în mișcare. Cablurile deteriorate sau încurcate sporesc riscul electrocutării.
8. **Atunci când operați o unealtă de lucru în aer liber, utilizați un cablu prelungitor pentru exterior.** Utilizarea unui cablu adecvat pentru exterior reduce riscul de electrocutare.
9. **În cazul în care operarea unei unelte electrice într-un spațiu cu umiditate nu poate fi evitată, utilizați o alimentare cu protecție pentru dispozitivele de curent rezidual (RCD).** Utilizarea unui dispozitiv RCD reduce riscul electrocutării.

SIGURANȚA CORPORALĂ

10. **Fiți precauți, fiți atenți la ceea ce faceți și respectați regulile de bun simț atunci când operați o unealtă electrică. Nu utilizați o unealtă electrică atunci când sunteți obosiți sau când vă aflați sub influența drogurilor, alcoolului sau medicației.** Un moment de neatenție în timpul operării uneltelor electrice poate conduce la vătămări corporale grave.
11. **Utilizați echipamentul de protecție corporală. Purtați întotdeauna ochelari de protecție.** Echipamentul de protecție precum măștile anti-praf, încălțămînta de siguranță antiderapantă, căștile utilizate vor reduce vătămările corporale.
12. **Preîntâmpinați pornirea accidentală. Asigurați-vă că comutatorul se află în poziția oprit înainte de conectarea la sursa de alimentare și/sau la acumulator.** Transportarea cu degetul pe comutator poate conduce la vătămări corporale.
13. **Îndepărtați orice cheie sau clește de reglare înainte de a porni uneltele electrice.** O cheie sau un clește rămas atașat la o componentă rotativă a uneltei electrice poate conduce la vătămări corporale.
14. **Nu vă întindeți pentru a ajunge la uneltele de lucru. Mențineți-vă întotdeauna stabilitatea și echilibrul.** Acest lucru permite un control mai bun al uneltei electrice în situații neașteptate.
15. **Îmbrăcați-vă corespunzător. Nu purtați îmbrăcăminte largă sau bijuterii. Feriți-vă părul, îmbrăcămînta și mănușile de componentele în mișcare.** Îmbrăcămînta largă, bijuteriile sau părul lung pot fi prinse în componentele în mișcare.
16. **În cazul în care dispozitivele au posibilitatea conectării accesoriilor pt. aspirația și colectarea prafului, asigurați-vă că acestea sunt conectate și utilizate în mod corespunzător.** Utilizarea acestora reduce pericolele impuse de existența prafului.
17. **Nu lăsați familiaritatea dobândită din utilizarea frecventă a uneltelor să vă permită să deveniți complăcut și ignorant față de principiile de siguranță.** O acțiune neglijentă poate provoca vătămări grave într-o fracțiune de secundă.

RO

UTILIZAREA ȘI ÎNGRIJIREA UNELTEI ELECTRICE

18. **Nu forțați uneltele electrice. Utilizați uneltele adecvate pentru aplicația dvs.** Unealta adecvată va efectua lucrarea mai bine și în mod mai sigur, în ritmul pentru care a fost concepută.
19. **Nu utilizați uneltele dacă comutatorul nu comută în poziția pornit și oprit.** Orice unealtă ce nu poate fi controlată cu ajutorul comutatorului este periculoasă și trebuie să fie reparată.
20. **Deconectați ștecherul de la sursa de alimentare și/sau acumulatorul de la uneltele înainte efectuării oricăror reglaje, modificări accesoriilor, sau depozitarea uneltelor.** Astfel de măsuri reduc riscul pornirii accidentale a uneltelor electrice.
21. **Nu depozitați uneltele electrice la îndemâna copiilor și nu permiteți persoanelor nefamiliarizate cu uneltele de lucru sau cu aceste instrucțiuni să o utilizeze.** Uneltele electrice sunt periculoase în mâinile utilizatorilor neinstruiți.
22. **Efectuați întreținerea uneltelor. Verificați alinierea necorespunzătoare sau blocarea componentelor în mișcare, ruperea componentelor și orice altă stare ce ar putea afecta operarea uneltelor.** În cazul deteriorării, prevedeți repararea uneltelor înainte de utilizare. Multe accidente sunt cauzate de uneltele electrice întreținute necorespunzător.

AVERTIZĂRI GENERALE PRIVIND UNELTELE ELECTRICE

23. **Păstrați uneltele de tăiat ascuțite și curate.** Este puțin probabil ca uneltele de tăiat cu tăișuri ascuțite și întreținute în mod corespunzător să se blocheze, acestea fiind mai ușor de controlat.
24. **Utilizați unealta electrică, accesoriile și cuțitele conform acestor instrucțiuni, ținând cont de condițiile de lucru și de lucrarea ce trebuie efectuată.** Utilizarea unelei de lucru pentru operații diferite de cele conforme destinației de utilizare ar putea conduce la situații periculoase.
25. **Păstrați mânerul și suprafețele de prindere uscate, curate și fără ulei și grăsime.** Mânerul alunecoasă și suprafețele de prindere nu permit manipularea și controlul sigur al unelei în situații neașteptate.

UTILIZAREA ȘI ÎNTREȚINEREA UNELTELOR CU ACUMULATOR

26. **Reîncărcați folosind exclusiv încărcătorul specificat de către producător.** Un încărcător adecvat pentru un anumit tip de acumulator poate genera risc de incendiu atunci când este utilizat cu un alt tip de acumulator.
27. **Utilizați uneltele electrice exclusiv împreună cu acumulatorii specificați.** Utilizarea oricărui alt acumulator poate genera riscuri de vătămare și incendiu.
28. **Atunci când acumulatorul nu este utilizat, păstrați-l ferit de alte obiecte metalice, precum agrafe de birou, monede, chei, cuie, șuruburi sau alte obiecte metalice mici ce ar putea crea prin contact conexiunea între cele două borne.** Scurtcircuitarea bornelor acumulatorului poate determina arsuri sau incendii.
29. **În condiții de utilizare incorectă, este posibil să fie evacuat lichid din baterie; evitați contactul cu acesta. Dacă survine contactul accidental, clătiți cu apă. Dacă lichidul intră în contact cu ochii, consultați de urgență medicul.** Lichidul evacuat din acumulator poate cauza iritații sau arsuri.
30. **Nu utilizați acumulator sau unealtă care este deteriorată sau modificată.** Acumulatorii deteriorați sau modificați pot provoca urmări imprevizibile rezultate în incendii, explozii sau risc de vătămare.
31. **Urmați instrucțiunile de încărcare și nu încărcați acumulatorii sau unealta dincolo de pragul de temperaturi specificați în instrucții.** Încărcarea necorespunzătoare sau la temperaturi în afara intervalului specificat poate deteriora bateria și crește riscul de incendiu.

SERVICE

32. **Prevedeți repararea unelei de lucru de către o persoană calificată, folosind exclusiv piese de schimb identice.** Astfel vă asigurați că se menține siguranța în folosirea unelei.
33. **Niciodată nu reparați acumulatori deteriorați.** Repararea acumulatorilor se poate efectua doar de către producător sau de către furnizori autorizați pentru astfel de servicii.

Instrucțiuni de Siguranță Pentru Pistol de Bătut Cuie

1. **Presupuneți întotdeauna că unealta conține cuie.** Manipularea neatență a pistolului de bătut cuie poate determina împușcarea accidentală a cuielor și vătămări corporale.
2. **Nu îndreptați unealta spre dvs. sau alte persoane din apropiere.** Declanșarea accidentală poate provoca vătămări.
3. **Nu acționați unealta decât dacă este bine poziționată pe piesa de lucrat.** Dacă unealta nu este în contact cu piesa de prelucrat, cuiul poate fi deviat de la țintă.
4. **Deconectați unealta de la sursa de alimentare atunci când cuiul se blochează în interior.** La eliminarea unui cui blocat, pistolul de bătut cuie poate fi activat accidental dacă este conectat la sursa de alimentare.
5. **Fiiți prudent la eliminarea cuielor blocate.** Mecanismul poate să fie sub compresie și cuiul se poate descărca forțat încercând eliminarea blocajului.
6. **Nu utilizați acest pistol de bătut cuie pentru prinderea cablurilor electrice.** Nu este proiectat pentru instalarea cablurilor electrice și poate deteriora izolația acestora, cauzând electrocutare sau riscuri de incendiu.
7. **Purtați echipament de protecție pentru urechi.** Expunerea la zgomote poate cauza pierderea auzului.
8. **Țineți unealta de suprafețe de prindere atunci când efectuați o lucrare unde cuiul poate intra în contact cu cabluri ascunse.** Cuiul care intră în contact cu cabluri sub tensiune poate cauza ca părțile metalice ale unelei să intre sub tensiune astfel rezultând în electrocutare.
9. **Nu utilizați unealta în locații unde temperatura ambientală poate ajunge la 4°C (39.2°F) sau depășește 40°C (105°F).**
10. **Scurtcircuitul acumulatorului poate cauza un flux mare de curent, supraîncălzire, arsuri sau chiar pană de curent.**
 - Nu atingeți bornele cu material conductiv.
 - Evitați depozitarea acumulatorului în recipiente cu alte obiecte din metal cum ar fi cuie, monede, etc.
 - Nu expuneți acumulatorul la ploaie sau apă.
11. **Încărcarea consecutivă poate cauza supraîncălzire.** Dacă aveți nevoie de încărcări consecutive, așteptați 15 minute ca încărcătorul să se răcească.

RO

AVERTIZĂRI DE SIGURANȚĂ

Avertizări de Siguranță Adiționale



Purtați tot timpul protecție pentru ochi, ochelari care sunt conform ANSI Z87.1. CE EN166, cu protecție laterală. Asigurați-vă că toți care se află în zona de lucru, poartă același tip de ochelari.



PERICOL

Unealta Fusion este încărcată cu aer comprimat într-o cameră sigilată. Înaintea oricărei reparații sau mentenanță, eliberați presiunea aerului comprimat.

Aerul sub presiune trebuie eliberat înainte de service. Componentele majore cum ar fi ansamblul piston/ansamblu de acționare, cutia de viteze, opritorul pistonului și corpul de ghidare fac parte din ansamblul de acționare.

Modificarea deliberată a ansamblului unității poate duce la eliberarea ansamblului de acționare.

Orice reparație sau actualizare care necesită accesul la camera sub presiune, trebuie efectuată de un comerciant Senco autorizat sau de către un centru de service.

Deconectați unealta de la acumulator atunci când:

- Se află în afara supravegherii sau controlului operatorului.
- Efectuați mentenanță sau reparație
- Eliberați blocajul
- Mutați unealta într-o locație nouă
- Ajustați adâncimea de penetrare

Cu acumulatorul deconectat, efectuați verificări zilnice pentru a vă asigura de mișcarea liberă a pedicii de contact și a mecanismului de împingere. Nu utilizați unealta dacă pedica de contact sau mecanismul de împingere nu se deplasează liber.

Nu țineți degetul pe comutator când nu bateți cuie. Nu transportați niciodată unealta cu degetul pe sau sub comutator. Unealta va împușca cuie dacă mecanismul de declanșare este lovit și comutatorul este apăsat.

Bateți cu doar pe piese de prelucrat; niciodată în materiale care sunt greu de penetrat.

Nu capsati peste alte capse deja introduse sau nu bateți cuie aproape de marginea piesei de prelucrat; cuiul poate ricoșa și poate vătăma pe cineva din apropiere.

În timpul utilizării uneltei, aveți grijă de reculul cauzat după introducerea unui cui. Dacă pedica de contact se reconectează accidental cu suprafața de lucru, datorită reculului se poate introduce un cui nedorit. Așadar, așteptați ca reculul să fie complet după introducerea unui cui ca să evitați astfel de condiții. Nu apăsați pedica de contact spre suprafața de lucru până nu se dorește introducerea următorului cui.

Revizuiți opțiunile de declanșare.

Nu bateți cuie aproape de marginea piesei de prelucrat. Piesa de prelucrat poate crăpa și cuiul poate zbura sau ricoșa supunând persoanele la risc.

Nu utilizați unealta sau părți din ea (capacul sau corpul principal) pe post de ciocan. Unealta se poate activa sau se poate deteriora și rezultă într-o condiție nesigură.



Păstrați mâinile sau alte părți ale corpului departe de zona încercuită pe figura alăturată pentru a evita vătămări posibile pe durata operațiunii.

R0



Nu utilizați unealta fără simbol de Pericol. Dacă eticheta lipsește, nu se poate citi sau este deteriorată, contactați un reprezentant SENCO pentru a procura o etichetă nouă, fără cost.

AVERTIZĂRI DE SIGURANȚĂ

▲ AVERTISMENT Acționarea Unelei



Citiți și înțelegeți etichetele și manualul unelei. Nerespectarea avertismentelor poate rezulta în DECES sau VĂTĂMĂRI GRAVE.



Operatorii și ceilalți din zona de lucru TREBUIE să poarte ochelari de protecție cu scuturi laterale.



ÎNDEPĂRTAȚI degetele de la comutator când introduceți cui, pentru a evita declanșarea accidentală.

Selectarea modului de declanșare este importantă. Vezi pagina 269 pentru opțiuni de declanșare.

Nu îndreptați unealta spre dvs. sau alte persoane.

La conectarea acumulatorului îndepărtați unealta.

Nu alterați sau îndepărtați comutatorul.

Uneltele nu se modifică fără acordul scris al producătorului.

Folosiți cleme sau alte practici pentru a securiza piesa de prelucrat la o platformă stabilă. Ținând piesa de prelucrat în mână sau lângă corp, este instabil și poate duce la pierderea controlului.

Utilizarea Acumulatorului



REGULI DE SIGURANȚĂ ADIȚIONALE PENTRU ÎNCĂRCĂTOR ȘI ACUMULATOR

SALVAȚI ACESTE INSTRUCȚIUNI

Acest manual conține instrucțiuni importante de siguranță și de utilizare pentru încărcătorul SENCO VB0192 (EU) și VB0198 (UK).

Înainte de a utiliza încărcătorul SENCO VB0192 (EU) și VB0198 (UK), citiți toate instrucțiunile și marcajele de avertizare pe (1) încărcător, și (2) acumulator.



Nu expuneți încărcătorul la apă, ploaie sau zăpadă.

Folosiți în interior.



Utilizarea unui accesoriu nerecomandat sau vândut de producătorul încărcătorului poate rezulta în risc de incendiu, electrocutare sau vătămarea persoanelor.

Pentru a reduce deteriorarea ștecherului și cablului, deconectați încărcătorul trăgând de ștecher și nu de cablu.

RO

Asigurați-vă de cablu, să nu fie călcat, să nu se împiedice în el, în caz contrar poate fi supus deteriorării sau deformării.

Lungimea cablului (Picios)			
25	50	100	150
16	16	16	14
Dim. cablului			

Lungime cablu (m)			
7.5	15	30	45
16	16	16	14
Calibru cablu			

Lungime cablu (m)			
7.5	15	30	45
16	16	16	14
Calibru cablu			

DIMENSIUNE MINIMĂ RECOMANDATĂ DE PRELUNGITOR PENTRU ÎNCĂRCĂTORI

Prelungitorul a se utiliza doar dacă este absolut necesar. Utilizarea prelungitorului necorespunzător poate rezulta în risc de incendiu sau electrocutare.

Dacă este necesar prelungitorul, asigurați-vă că:

- Pini de pe mufa prelungitorului au același număr, dimensiune și formă ca și cele de pe încărcător;
- Prelungitorul este potrivit și într-o condiție electrică bună; și
- Dimensiunea cablului este cel puțin la fel ca și cea specificată în tabel.

AVERTIZĂRI DE SIGURANȚĂ PENTRU ÎNCĂRCĂTOR ȘI BATERIE

Nu manevrați încărcătorul cu cablul sau ștecher deteriorat. Dacă este deteriorat, înlocuiți cu o persoană autorizată.

Nu manevrați încărcătorul dacă a fost lovit, a căzut sau a fost deteriorat în alt fel; duceți-l într-un centru de service autorizat Senco.

Nu dezasamblați încărcătorul sau acumulatorul; duceți-le într-un centru de service autorizat Senco atunci când este necesară repararea lor. Reasamblarea incorectă poate rezulta în risc de electrocutare sau incendiu.

Pentru a reduce riscul electrocutării, scoateți încărcătorul din priză înainte de mentenanță sau curățare.



Nu încărcați acumulatorul când temperatura este SUB 5°C (32°F) sau PESTE 40°C (104°F).

Nu încercați să utilizați un transformator step-up, un generator sau un invertor.

Nu încărcați acumulatorii care nu sunt reîncărcabili.

Nu acoperiți ventilatoarele încărcătorului.

Nu depozitați unealta sau acumulatorul în locații unde temperatura poate atinge sau depăși 45°C (113°F).

Depozitați acumulatorii încărcați 30-50%. Încărcați acumulatorii o dată la șase luni.

Nu incinerati acumulatorul chiar dacă este foarte deteriorat sau dacă este complet uzat. Acumulatorul poate exploda în foc.

Nu încercați să conectați doi (2) încărcători.

AVERTISMENT:

Pentru a reduce riscul de incendiu, de vătămare personală sau deteriorarea produsului datorită unui scurtcircuit, niciodată să nu scufundați unealta, acumulatorul sau vreo parte în lichid și nu permiteți niciodată pătrunderea vreunui lichid în unealtă.

Lichidele corozive sau conductive cum ar fi, apa de mare, anumite produse chimice industriale și înălbitor sau produsele care conțin înălbitor, etc, pot cauza scurtcircuit.

Această unealtă nu este destinată pentru a fi utilizată de către copii sau persoane infirme cu excepția cazului când sunt supravegheate adecvat, de către o persoană responsabilă care să se asigure că nu se joacă cu unealta.

Acest aparat nu este destinat utilizării de către persoane (inclusiv copii) cu capacități fizice, senzoriale sau mentale reduse sau de către persoane lipsite de experiență și cunoștințe, cu excepția cazurilor în care acestea sunt supravegheate de către o persoană responsabilă pentru siguranța lor. Copii nu trebuie lăsați niciodată singuri cu acest produs.

Pentru mai multe informații, instruire în materie de siguranță, materiale și programe, vizitați site-ul www.senco.eu

Funcționare

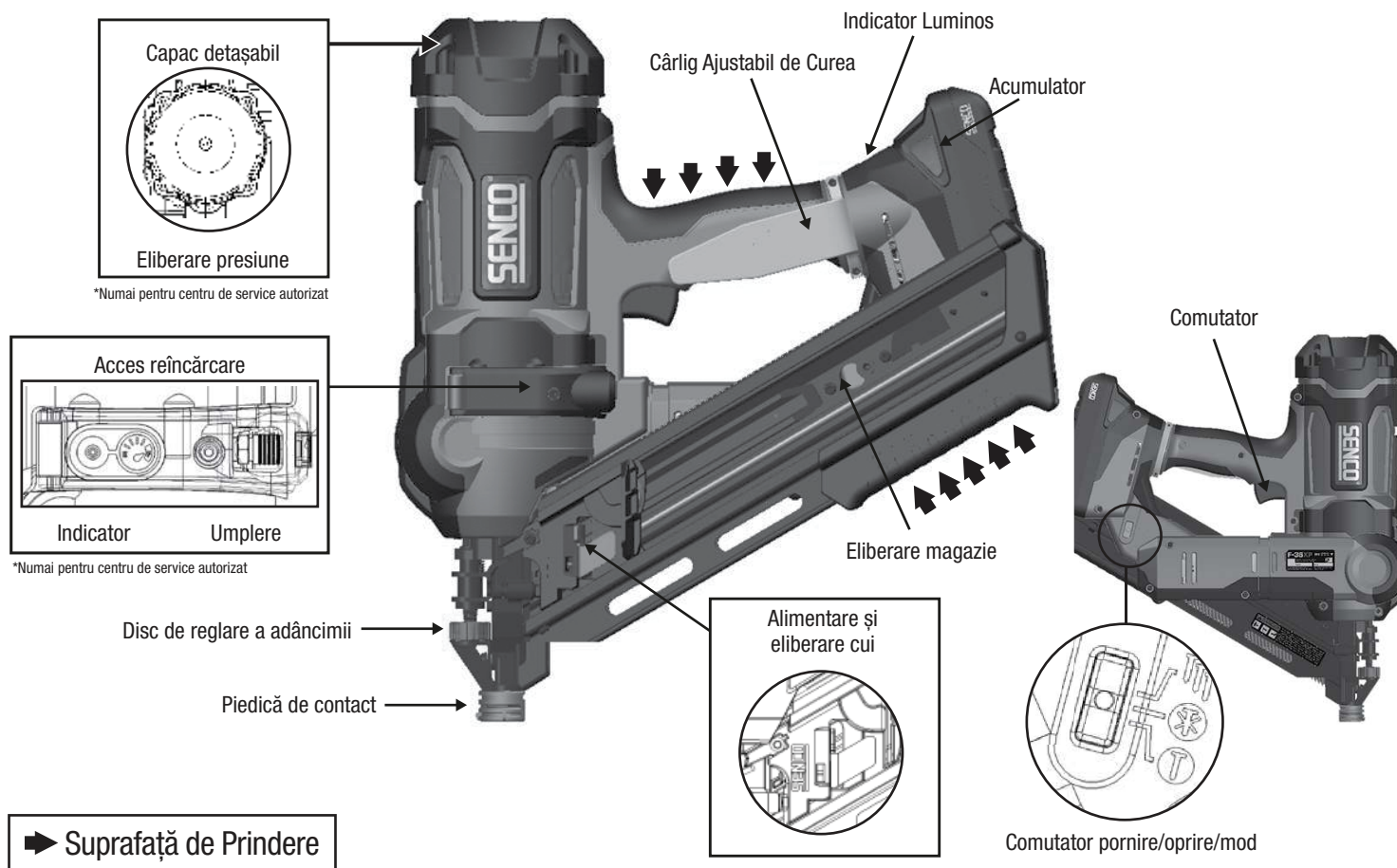

ACȚIONAREA UNELTEI

ÎNCĂRCAREA UNELTEI:

Introduceți cartușul de cui în magazie





- Utilizați doar cui original Senco (vezi Specificațiile cuielor).
- Nu încărcați cu piedica de contact (element de siguranță) sau comutator apăsat.

Eliberați opritorul mecanismului de împingere

DESCĂRCAREA UNELTEI:

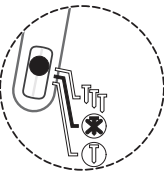
Apăsați butonul mecanismului de împingere. Scoateți banda de cui din magazie.

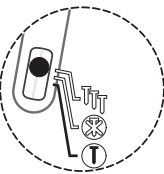
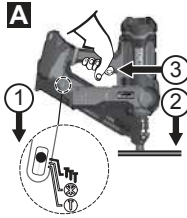
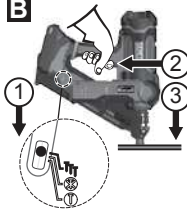
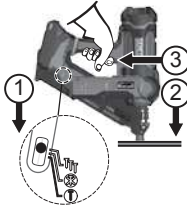
Acționarea Unelei

Citiți secțiunea "Avertizări de siguranță".	
Pentru rezultate mai bune, încărcați acumulatorul înainte de utilizare. (vezi "Încărcarea acumulatorului" pe pagina 272).	
<p>Indicator LED Pornire Intermitent</p> 	<p>Unealta trebuie oprită când nu este utilizată. Țineți apăsat comutatorul pentru cel puțin 1 secundă pentru a opri unealta. Unealta pornită se va opri automat după 60 de minute.</p>
Toate uneltele All Fusion sunt echipate cu mod secvențial. Acesta permite utilizatorului să aleagă dintre următoarele moduri de acționare:	
<p>Indicator LED Pornit Intermitent</p> 	<p>Acționare de Contact</p> <p>Apăsarea comutatorului spre simbolurile T (figura) pentru 0.5 secunde va schimba modul în acționare de contact. Acest lucru este indicat de LED-ul verde intermitent de pe comutatorul de selecție.</p>
<p>Indicator LED Pornit Continuu</p> 	<p>Acționare secvențială</p> <p>Apăsarea comutatorului spre simbolul T (figura) pentru 0.5 secunde va schimba modul în acționare secvențială. Acest lucru este indicat de LED-ul verde continuu de pe comutatorul de selecție</p>
În modul "acționare de contact" culele se bat în două moduri:	
<p>A</p> 	<p>Primul mod</p> <ol style="list-style-type: none"> 1. Apăsați partea T a comutatorului pentru 0.5 secunde. Acest lucru este indicat de LED-ul verde intermitent de pe comutator. 2. Apăsați piedica de contact (element de siguranță) spre piesa de prelucrat. 3. Apăsați comutatorul și cuiul este bătut.
<p>B</p> 	<p>Al doilea mod:</p> <ol style="list-style-type: none"> 1. Apăsați partea T a comutatorului pentru 0.5 secunde. Acest lucru este indicat de LED-ul verde intermitent de pe comutator. 2. Apăsați comutatorul. 3. Eliberați piedica de contact spre piesa de prelucrat și bateți un cui <p>Acest mod este preferat atunci când doriți producție mare, baterea rapidă a cuielor.</p>
<p>C</p> 	<p>În modul "acționare secvențială" culele se bat într-un singur mod:</p> <ol style="list-style-type: none"> 1. Apăsați partea T a comutatorului pentru 0.5 secunde. Acest lucru este indicat de LED-ul verde continuu de pe comutator 2. Poziționați piedica de contact (element de siguranță) spre piesa de prelucrat și eliberați siguranța. 3. Apăsați comutatorul și introduceți un singur cui. <p>Acest mod este util când e nevoie să bateți precis un cui.</p>
<p>i</p> 	<p>Pistolul Fusion poate detecta un blocaj și se poate re poziționa. Indicatorul de avertizare va lumina intermitent și unealta va încerca re poziționarea</p>

R0

AȚIONAREA UNELTEI



Această unealtă este echipată cu lumină pe comutatorul de Pornire/Oprire/Mod. Vezi pagina 269 pentru instrucțiuni mai detaliate.

Notă

Când unealta se află în mod de acționare secvențială, cuiul nu se poate bate prin acționarea comutatorului înainte de a activa elementul piedica de contact

Dacă piedica de contact este activată pentru mai mult de 5 secunde, aceasta trebuie eliberată pentru a începe din nou.

Când unealta este în mod de acționare de contact, dacă utilizatorul ține apăsat comutatorul mai mult de 3 secunde, lumina se va stinge și comutatorul trebuie eliberat pentru a începe din nou.

Nu selectați acționare de contact când lucrați pe schele, scări sau platforme unde trebuie să vă re poziționați.

Selectați secvențială, oprire sau deconectarea acumulatorului pentru a reduce vătămarea potențială pentru dvs. și ceilalți.

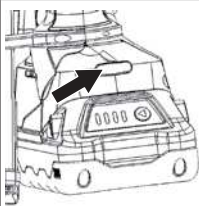

Această unealtă este echipată cu o lumină multifuncțională pe mâner. Lumina va indica încărcarea electrică.

Lumină verde continuă

Indică că unealta este gata de utilizare.

Această lumină va persista 10 secunde după ce butonul de mod este acționat. După acest timp lumina se va stinge dar unealta este pregătită pentru utilizare. Activarea comutatorului sau a pedicii de contact va aprinde din nou lumina.

Dacă lumina nu se stinge, verificați comutatorul sau pedica de contact, dacă se mișcă liber și nu se află în poziția activată.

Lumină roșie continuă

Indică că unealta a detectat acumulator descărcat sau este necesară mentenanța.

Condiția acumulatorului descărcat va fi detectat de acumulator. Când acumulatorul detectează voltaj scăzut, va opri unealta. Încărcați acumulatorul sau înlocuiți-l cu unul încărcat.

Introducerea unui acumulator complet descărcat va face ca lumina să persiste pentru 10 secunde. Dacă voltajul acumulatorului descărcat este mai mic decât 12.5 voltaje unealta nu poate fi alimentată și lumina nu se va aprinde. Înlocuiți cu un acumulator încărcat.

Când energia acumulatorul se epuizează, unealta mai poate bate un ultim cui după care lumina roșie se va aprinde pentru 10 secunde.

Înlocuiți cu un acumulator încărcat.

Pe parcursul utilizării, unealta poate detecta voltaj scăzut pentru prima dată. Înlocuiți cu un acumulator încărcat.

Dacă e nevoie de mentenanță, verificați acumulator descărcat, lipsa presiunii sau componente rupte.

Consultați Ghidul de Depanare pentru a diagnostica problema.

Lumină roșie estompată

Indică că unealta a detectat temperatură interioară crescută.

Acționarea continuă poate cauza condiții de temperaturi ridicate.

Expunerea uneltei la temperaturi ridicate (acoperiș, interiorul unui vehicul) poate duce la temperatură crescută

Reduceți viteza sau puneți unealta în loc răcoros. Reducerea temperaturii crește durata de viață.

Aprox. 5 minute de pauză va stinge lumina de temperatură crescută.

Aprox. 30 de minute sunt necesare pentru a reutiliza unealta la temperatura camerei.

Notă – eliminarea acumulatorului nu resetează condiția.

Lumină roșie intermitentă

Indică un calaj.

Unealta detectează un calaj care se datorează în general unui cui deformat în mecanismul de împingere.

Îndepărtați acumulatorul, reintroduceți acumulatorul și porniți unealta. Dacă unealta nu revine la funcționarea normală, treceți la următorul pas.

ÎNDEPĂRTAȚI ACUMULATORUL

Descărcați toate cuiile din magazie. Verificați ca toate cuiile să fie îndepărtate și din bandă.

Îndepărtați magazia cu cheia Allen, 3 șuruburi țin magazia în loc. Cele 3 șuruburi nu trebuie îndepărtate complet. Magazia și placa din spate va elimina cuiul blocat.

Îndepărtați cu grijă cuiul blocat.

Reasamblați magazia și strângeți cele 3 șuruburi.

Conectați acumulatorul. Umpleți magazia cu cui.

Reluați acționarea normală.

Dacă cuiul blocat nu se poate îndepărta adresați-vă unui centru autorizat unde se îndepărtează cuiul.

Nu uitați că uneltele Fusion conțin aer sub presiune chiar și atunci când acumulatorul este îndepărtat.

RO

ACȚIONAREA UNELTEI

	<p>Această unealtă este echipată cu o funcție electronică de "Pauză". Unealta va fi dezactivată temporar în următoarele condiții:</p> <ol style="list-style-type: none"> 1. Piedica de contact este apăsată spre piesa de prelucrat, dar comutatorul nu este apăsat pentru aprox. 5 secunde. 2. Comutatorul este apăsat, dar piedica de contact nu este apăsată pentru aprox. 3 secunde (doar în mod acționare de contact) <ul style="list-style-type: none"> • Pur și simplu eliberați comutatorul și piedica de contact pt. a reveni la acționare normală 	<p>Indicator LED Pornire -Intermitent</p>	<p>Întotdeauna opriți unealta înainte de depozitare. Ca o funcție adițională, unealta se va opri la 60 de minute după ultima activare.</p> <p>Când se blochează un cui, lumina roșie de pe mâner va pălpâi. Unealta va încerca revenirea.</p> <p>Dacă blocajul este serios, lama de împingere se va bloca și lumina roșie nu se va stinge. Contactați un centru autorizat de service.</p>
	<p>Unealta este prevăzută cu blocarea cuielor. Unealta nu va împinge ultimele 3-6 cui. Această funcție previne uzura inutilă. Când unealta se blochează, încărcați o nouă bandă de cui și continuați</p>		<p>Un blocaj minor poate interveni:</p> <p>Opriti unealta prin apăsarea comutatorului înspre simbolul de moduri, pentru aprox. 1 secundă, după care îndepărtați acumulatorul.</p> <p>Îndepărtați cuiile din magazie.</p> <p>Purtați ochelari de protecție când îndepărtați magazia.</p>
	<p>Unealta este echipată cu reglarea adâncimii. Rotind discul spre dreapta cuiul se va adânci, rotind spre stânga, cuiul va fi introdus la adâncime mai mică. Introduceți un cui într-o bucată de lemn ca să testați adâncimea.</p> <p>Rotirea discului în direcția afișată în imagine va rezulta în introducerea cuiului în lemn la o adâncime mai mare.</p>		<p>Slăbiți șuruburile mecanismului de împingere (2) și șurubul magaziei(1). Cele trei șuruburi nu trebuie scoase complet</p>
	<p>Unealta este echipată cu un cârlig ajustabil în 6 poziții pentru utilizatori dreptaci sau stângaci. Cârligul va ține în siguranță unealta pe câprior sau pe grinzi.</p>		<p>Nu îndreptați vârful uneltei spre dvs. sau ceilalți.</p> <p>Separați magazia de corpul uneltei.</p> <p>Nu forțați mecanismul de împingere și nu folosiți ciocan cât timp mecanismul este vizibil.</p>
	<p>Oricând este posibil, țineți unealta într-un unghi drept față de suprafața de lucru.</p>		<p>Îndepărtați cuiile cu clește sau șurubelniță. Conectați magazia și strângeți șuruburile.</p>
		<p>Nu uitați! Unealta Fusion este încărcată cu aer sub presiune într-o camera sigilată din fabrică</p> <p>Nu manipulați ansamblul asamblare.</p>	

R0

Încărcarea Acumulatorului

1. Plasați acumulatorul în încărcător.
2. Aliniați acumulatorul cu canelurile încărcătorului.
3. Apăsăți acumulatorul pentru a vă asigura că acumulatorul este conectat corect cu încărcătorul. Dacă este conectat, lumina roșie se va aprinde. Lumina roșie intermitentă indică încărcarea rapidă.
4. Lumina roșie și verde intermitentă indică un acumulator defect. Returnați acumulatorul la cel mai apropiat centru de service autorizat Senco pentru verificare sau înlocuire.
5. Lumina roșie continuă indică că acumulatorul se încarcă.
6. Când acumulatorul s-a încărcat la 80%, lumina roșie va rămâne aprinsă și lumina verde va fi intermitentă. Când acumulatorul este complet încărcat, lumina roșie se va stinge și lumina verde se va aprinde.
7. După utilizare normală este nevoie de 1 oră ca acumulatorul să se încarce complet. Timpul maxim de încărcare de o oră sau mai puțin, este nevoie pentru a încărca un acumulator complet descărcat.
8. Acumulatorul va deveni ușor cald în timpul încărcării. Acest lucru este normal și nu indică o problemă.

Acumulatorul dispune de 4 LED-uri colorate. Aceste lumini indică starea încărcării și posibile probleme cu acumulatorul.





Mod	Acumulator introdus?	 Power	 Încărcare	Condiție	 Evaluate	 Temp. Delay	 Error
Standby/Power	Nu	Estompat	x	x	x	x	x
Standby Full	Da	Estompat	Estompat	Gata de utilizare	x	x	x
Încărcare	Da	Verde continuu	Verde intermitent	<80%	x	x	x
Încărcat complet	Da	Verde estompat	Verde estompat	100%	x	x	x
Evaluare	Da	Verde continuu	x	Măsurare	Portocaliu intermitent	x	x
*Întârziere	Da	Verde continuu	x	Fierbinte/Rece	x	Portocaliu intermitent	x
Defect	Da	Verde continuu	x	Deteriorat	x	x	Roșu continuu

Figura 2 – Luminile de încărcare a acumulatorului

Apăsăți butonul roșu de pe acumulator pentru a verifica starea încărcării:



- Roșu intermitent = 0-15% încărcare
- Roșu aprins = 16-25% încărcare
- Roșu și portocaliu aprins = 26-50% încărcare
- Roșu, portocaliu și verde aprins = 51-75% încărcare
- Toate aprinse = 76-100% încărcare

Sfaturi pentru a menține durata maximă de viață a bateriei:

- Încărcați acumulatorul înainte de a se descărca complet.
- Tot timpul opriți unealta și încărcați acumulatorul când observați putere scăzută.
- Niciodată să nu încărcați un acumulator încărcat.
- Supraîncărcarea scurtează durata de viață a acumulatorului.

RO

SIMBOLURI ÎNCĂRCĂTOR

SIMBOL	SEMNAL
	Pătrat dublu izolat II
	AVERTIZARE: Tensiune înaltă
	Siguranță de întârziere

ÎNCĂRCAREA ACUMULATORULUI



ELIMINAREA ACUMULATORULUI

- Nu aruncați uneltele electrice, acumulatorii/bateriile reîncărcabile împreună cu gunoii menajer.
- Uneltele electrice și acumulatorii care au atins durata de viață maximă, trebuie colectate separat și returnate la un centru de reciclare.
- Consultați autoritatea locală sau distribuitorul pentru sfaturi de reciclare și puncte de colectare.

TRANSPORTUL ACUMULATORILOR

- Verificați că bornele sunt protejate și sigilate pentru a preveni scurtcircuitul
- Verificați dacă acumulatorul este securizat pentru a preveni mișcarea în ambalaj.
- NU transportați acumulatori care sunt crăpați sau au scurgeri.

Mentenanță

Citiți secțiunea „Avertizări de siguranță” înainte de a efectua mentenanța

1. Cu acumulatorul scos efectuați inspecții zilnice pentru a verifica dacă piedica de contact sau mecanismul de împingere se poate mișca liber. Nu utilizați dacă aceste două se blochează sau nu se mișcă liber.
2. Unealta nu necesită lubrifiere. NU LUBRIFIAȚI.
3. Curățați zilnic unealta și verificați pentru uzură, mai ales piedica de contact și burghiul.

AVERTISMENT Reparațiile, altele decât cele descrise aici, ar trebui efectuate de către personal calificat.

Accesorii

SENCO oferă o linie completă de accesorii pentru uneltele SENCO, incluzând:

- Acumulator
- Cărlig de curea
- Încărcător acumulator
- Sac de depozitare
- Ochelari de protecție
- Magazii

Pentru mai multe informații sau un catalog ilustrat cu accesorii SENCO, întrebați reprezentantul dvs.

Specificații Cui

34 de Mărimi

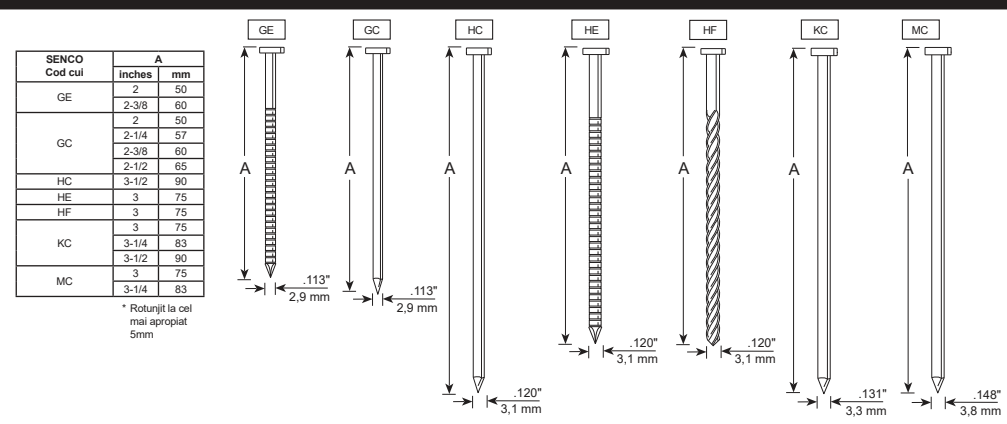

RO

Specificații Tehnice

	34 de Mărimi
Tensiune	18 volt Li-ion - 3 Ahr
Greutate	4.5 kg (fără acumulator)
Înălțime	36,6 cm
Lungime	35,6 cm
Lățime	14 cm
Rată de rulare recomandată	500/Hr
Capacitate cui	Bandă simplă (40 de cui)
Bătaie cui	50 mm - 90 mm
Interval de colaționare	34 de mărimi
Indicator Luminos	Starea bateriei, temperatura uneltei, mentenanță, blocaj
Timp de încărcare	max. 1 oră, 30 de minute la 75%

Informații de Zgomot/Vibrații

Măsurat conform EN60745-1: 2009 + A11: 2020 și EN60745-2-16: 2010	
Nivel putere sonoră (nedeterminat K=3dBa)	Lw = 96.0 dB(A)
Nivel presiune sonoră (nedeterminat K=3dBa)	Lp = 85.0 dB(A)
Valoarea emisiilor de vibrații (emisie ah)	ah = 9.2 m/s ²
Valoarea totală a emisiilor de vibrații (nedeterminat K)	1.5 m/s ²

Note: Nivelul vibrațiilor menționat în această fișă de informații a fost măsurat conform cu un test standardizat și poate fi folosit pentru compararea uneltelor.

Valoarea vibrațiilor declarate poate fi utilizată pentru o evaluare prealabilă a expunerii.

Avertizare: Nivelul vibrațiilor în timpul utilizării poate diferi față de valorile declarate, care depinde de modul în care unealta este folosită.

Identificați măsuri de siguranță pentru protecția operatorului care se bazează pe estimarea nivelului de expunere la vibrații în condițiile actuale de utilizare (luând în considerare ciclul de operare și perioada când unealta este oprită sau este în mod standby până la următoarea activare).

Ghid de Depanare

RO

Simptom	Cauză Probabilă	Remediere
Apăsarea comutatorului nu rezultă în aprinderea luminii verzi.	Verificați acumulatorul	Îndepărtați și reconectați.
	PCB nu este energizat.	Acționați comutatorul. Apoi selectați modul de acționare.
	Componente electronice deteriorate.	Returnați la un centru de service autorizat.
Se aprinde lumina roșie.	Acumulator descărcat.	Reîncărcați sau schimbați acumulatorul Verificați conexiunea acumulatorului.
	Mentenanță necesară.	Puterea uneltei este bună? Dacă nu, returnați unealta la un centru

GHID DE DEPANARE

Lumina roșie intermitentă.	Cui blocat.	Unealta va încerca revenirea.
		Cuiul se bate ok?
		Îndepărtați bateria
		Verificați dacă cuiul este blocat.
		Verificați magazia pentru cui îndoit.
	Îndepărtați magazia și verificați corpul de ghidare.	
Unealta nu funcționează.	Returnați la un centru de service.	
Note: dacă cuiul este blocat și mecanismul inițiază o revenire automată, se pot auzi clicuri de re poziționare. Acest zgomot este normal.		
Lumina roșie se estompează în fiecare 1.4 secunde	Temperatură internă crescută.	Lăsați unealta să se răcească pentru 15 minute, se va răci complet în 30 de minute.
Unealta nu pornește sau este lentă.	Acumulator descărcat sau defect.	Înlocuiți sau încărcați acumulatorul.
	Piedica de contact blocată.	Îndepărtați acumulatorul, verificați mișcarea liberă a piedicii de contact.
	Piedica de contact sau comutator deteriorat.	Returnați unealta la un centru de service SENCO.
Unealta nu introduce cuiule la adâncimea dorită.	Reglaj adâncime setat la adâncime prea mică.	Consultați manualul de instrucțiuni pentru setări potrivite.
	Unealta nu este împinsă ferm spre piesa de prelucrat.	Țineți unealta ferm când bateți cui.
	Utilizare prea riguroasă.	Consultați manualul de instrucțiuni pentru setări potrivite.
	Pierderea presiunii.	Returnați unealta la un centru de service SENCO.
Unealta funcționează dar nu se introduce nici un cui	Acumulator descărcat sau defect.	Reîncărcați sau schimbați cu acumulator încărcat.
	Cui blocat în mecanismul de împingere.	Consultați instrucțiunile de utilizare privind calajul.
	Mecanismul necesită reparații.	Returnați unealta la un centru de service SENCO.
	Unealta este supraîncălzită.	Lăsați unealta să se răcească și înlocuiți cu o baterie nouă.
	Vârful uneltei nu se află peste cui.	Reîncărcați acumulatorul și permiteți uneltei să revină automat.
Performanță redusă / calaj.	Reziduuri în mecanism.	Curățați unealta și magazia sau instalați Kitul de componente.
	Vârful uneltei nu se află peste cui.	
Mecanism de împingere rupt sau uzat.		Returnați unealta la un centru de service SENCO.
Unealta nu revine complet.	Acumulator slab	Reîncărcați acumulatorul și permiteți uneltei să revină automat.

RO

Asigurați durata de viață a unelei Finish fără fir

Bine ați venit în familia produselor SENCO. SENCO aduce 50 de ani de angajament față de consumatori și față de sistemele electronice de fixare. Suntem dedicați să vă asigurăm că unelele dvs. funcționează la performanțe maxime și înțelegem importanța asigurării duratei de viață. Mai jos găsiți sfaturi operaționale și de service.

- În fiecare zi începeți munca cu acumulatori noi.
- Setează adâncimea penetrării cuielor SENCO, ca unealta să le introducă la adâncimea potrivită.
- Pentru a maximiza durata de viață a acumulatorului, urmați recomandările de depozitare și de încărcare descrise în acest manual.
- Păstrați pistolul de bătut cui pe cât posibil de curat și fără reziduuri.
- Întrețineți periodic unealta SENCO pentru a asigura că unealta dvs. este productivă și vă ajută să câștigați bani. Vedeți mai jos ghidul de service pentru intervale de service recomandate.

Dacă pistolul dvs. de bătut cui necesită service autorizat SENCO distribuitorii noștri sunt disponibili pentru dvs. Pentru locația cea mai apropiată vizitați site-ul oficial SENCO(www.senco-emea.com).

Service-ul recomandat include

- Verificarea sistemului electric
- Verificarea sistemului de alimentare
- Verificarea mecanismului de împingere
- Lubrifierea pistonului și mecanismului de împingere.



Obsah

Symboly	278
Všeobecný Popis	279
Všeobecné Bezpečnostné Pokyny Pre Elektrické Nástadie	279
Bezpečnosť Pracovného Priestoru	279
Elektrická Bezpečnosť	279
Bezpečnosť Osôb	279
Použitie A Starostlivosť O Elektrické Nástadie	279
Používanie A Starostlivosť O Batériu	280
Servis	280
Varovania Týkajúce Sa Bezpečnosti Klincovačky	280
Ďalšie Bezpečnostné Varovania Týkajúce Sa Nástadia	281
Použitie Nástroja	282
Použitie Batérie	282
Pracovné Funkcie	284
Ovládanie Nástroja	285
Nabíjanie Batérie	288
Symboly Nabíjania	289
Likvidácia Batérie	289
Preprava batérií	289
Údržba	289
Doplňky	289
Špecifikácie Klincov	290
Technické Špecifikácie	290
Informácie o Hluku / Vibráciách	290
Riešenie Problémov	291
Vyhlasenie o zhode	391
Obmedzená záruka	393









SK

SYMBOLY

Nasledujúce signálne slová a významy slúžia na vysvetlenie úrovni rizika spojeného s týmto produktom.

SYMBOL	SIGNÁL	VÝZNAM
	NEBEZPEČENSTVO:	Označuje nebezpečnú situáciu, ktorá, ak sa jej nezabráni, bude mať SK za následok smrť alebo vážne zranenie.
	UPOZORNENIE:	Označuje nebezpečnú situáciu, ktorá, ak sa jej nezabráni, bude mať za následok smrť alebo vážne zranenie.
	VAROVANIE:	Označuje nebezpečnú situáciu, ktorá, ak sa jej nezabráni, môže mať za následok ľahké alebo stredne ťažké zranenie.
	POZNÁMKA:	(Bez bezpečnostného výstražného symbolu) označuje informácie, ktoré sa považujú za dôležité, ale nesúvisia s možným zranením (napr. Správy o škodách na majetku).

Na tomto výrobku môžu byť použité niektoré z nasledujúcich symbolov. Prosím, preštudujte si ich a naučte sa ich význam. Správna interpretácia týchto symbolov vám umožní prevádzkovať produkt lepším a bezpečnejším spôsobom.

SYMBOL	NÁZOV	OZNAČENIE/VYSVETLENIE
	Bezpečnostné upozornenie	Označuje potenciálne nebezpečenstvo úrazu.
	Prečítajte si návod na obsluhu	Aby sa znížilo riziko poranenia, užívateľ si musí pred použitím tohto produktu prečítať návod na obsluhu a porozumieť mu.
	Ochrana očí	Vždy noste ochranu očí s bočnými štítkami označenú v súlade s normou EN 166.
		Pri zdíhaní nástroja, pri pohybe medzi operačnými oblasťami a polohami či chôdzi neopierajte prst o spúšť. Položený prst na spúšti môže viesť k neúmyselnej činnosti. Pri náraďi so selektívnym ovládaním sa pred použitím vždy uistite, že je vybraný správny režim. Tento nástroj má buď selektívne ovládanie pre kontaktné ovládanie, alebo nepretržité kontaktné ovládanie pomocou prepínačov režimu aktivácie, alebo kontaktný nástroj na nepretržité ovládanie a bol označený vyššie uvedeným symbolom.. Ak používate tento nástroj v režime selektívneho ovládania, vždy sa uistite, že je nastavený v správnom režime. Pri prechode z jedného miesta výkonu na druhé buďte opatrní.
	Neolejujte	Pravidelné mazanie nie je potrebné.
	Výstraha pred vlhkosťou	Nevystavujte dažďu ani nepoužívajte na vlhkých miestach.
	Recyklujte	Tento výrobok používa lítium-iónové batérie. Miestne, štátne alebo federálne zákony môžu zakazovať likvidáciu batérií v bežnom koši. Informácie o dostupných možnostiach recyklácie alebo zneškodnenia získate od miestneho úradu pre odpad.
V	Volty	Napätie
	Priamy prúd	Typ alebo charakteristika prúdu

SK



Všeobecný Popis

Ručný poháňací nástroj pre spojovací materiál pozostávajúci z pneumatickej pohonnej jednotky, vodiaceho telesa a zásobníka, v ktorom sa energia lineárnym pohybom aplikuje na zaťažený spojovací materiál na účely zatlačenia upevňovacieho prostriedku do určených materiálov.

Všeobecné Bezpečnostné Pokyny Pre Elektrické Nástroje



VÝSTRAHA Prečítajte si všetky bezpečnostné varovania a všetky pokyny. Nedodržanie všetkých nižšie uvedených pokynov môže mať za následok zásah elektrickým prúdom, požiar alebo vážne zranenie.

Uložte si všetky varovania a pokyny pre budúce použitie. Pojem „elektrické nástroje“ vo varovaniach sa týka vášho elektrického nástroja napájaného zo siete (s káblom) alebo z akumulátora (bez kábla).

BEZPEČNOSŤ PRACOVNÉHO PRIESTORU

1. **Udržujte pracovný priestor čistý a dobre osvetlený.** Neporiadok alebo tma v miestnosti môže viesť k nehodám.
2. **Nepoužívajte elektrické nástroje vo výbušnom prostredí, napríklad v prostredí s horľavými kvapalinami, plynmi alebo prachom.** Elektrické nástroje vytvárajú iskry, ktoré môžu zapáliť prach alebo výpar.
3. **Pri práci s elektrickým nástrojom zabezpečte aby sa v okolí nepohybovali deti ani ostatné osoby.** Vaše rozptýlenie môže spôsobiť, že stratíte kontrolu.

ELEKTRICKÁ BEZPEČNOSŤ

4. **Zástrčky elektrického nástroja musia zodpovedať zásuvke.** Nikdy nijako neupravujte zástrčku. S uzemneným elektrickým nástrojom nepoužívajte žiadne adaptéry. Neupravené zástrčky a zodpovedajúce zásuvky znižujú riziko úrazu elektrickým prúdom.
5. **Zabráňte kontaktu tela s uzemnenými povrchmi, ako sú rúry, radiátory, sporáky a chladničky.** Ak je vaše telo uzemnené, existuje zvýšené riziko úrazu elektrickým prúdom.
6. **Nevystavujte elektrické nástroje dažďu alebo vlhkému prostrediu.** Voda vnikajúca do elektrického nástroja zvyšuje riziko úrazu elektrickým prúdom.
7. **Nepoškodzuje kábel.** Nikdy nepoužívajte elektrický kábel na prenášanie, ťahanie alebo odpájanie elektrického nástroja. **Chráňte kábel pred teplom, olejom, ostrými hranami alebo pohyblivými časťami.** Poškodené alebo zamotané káble zvyšujú riziko úrazu elektrickým prúdom.
8. **Ak pracujete s elektrickým nástrojom vonku, používajte predlžovací kábel vhodný na vonkajšie použitie.** Použitie kábla vhodného na vonkajšie použitie znižuje riziko úrazu elektrickým prúdom.
9. **Ak je použitie elektrického nástroja vo vlhkom prostredí nevyhnutné, použite prúdový chránič (RCD).** Použitie prúdového chrániča znižuje riziko úrazu elektrickým prúdom.

BEZPEČNOSŤ OSÔB

10. **Buďte stále v strehu, sledujte, čo robíte, a pri práci s elektrickým nástrojom používajte zdravý rozum.** Nepoužívajte elektrické nástroje, ak ste unavení alebo pod vplyvom omamných látok, alkoholu alebo liekov. Chvilka nepozornosti pri práci s elektrickým nástrojom môže mať za následok vážne zranenie.
11. **Používajte osobné ochranné prostriedky. Vždy noste ochranné okuliare.** Ochranné prostriedky ako protiprachová maska, protišmyková bezpečnostná obuv, prilba alebo ochrana sluchu používané za vhodných podmienok znižujú riziko zranenia osôb.
12. **Zabráňte neúmyselnému spusteniu. Pred pripojením k zdroju napájania a/alebo akumulátorom, zdvíhaním alebo prenášaním nástroja sa uistite, že je zariadenie vypnuté.** Pri prenášaní elektrického nástroja s prstom na spínači alebo pri zapájaní elektrického nástroja do siete, ktoré je zapnuté, môže dôjsť k nehode.
13. **Odstráňte nastavovacie nástroje alebo montážne kľúče pred zapnutím elektrického nástroja.** Nástroj alebo kľúč nachádzajúci sa v rotujúcej časti elektrického nástroja môže mať za následok zranenie.
14. **Vyvarujte sa abnormálnemu držaniu tela. Za každých okolností držte správny postoj a rovnováhu.** Budete tak mať lepšiu kontrolu nad elektrickým nástrojom v neočakávaných situáciách.
15. **Noste vhodné oblečenie. Nenoste voľné oblečenie alebo šperky. Chráňte vlasy, odev a rukavice pred pohyblivými časťami.** Voľné oblečenie, šperky alebo dlhé vlasy sa môžu zachytiť v pohyblivých častiach.
16. **Ak sú k dispozícii zariadenia na pripojenie na odsávanie a zachytávanie prachu, skontrolujte, či sú pripojené a správne používané.** Použitie zachytávania prachu môže znížiť riziká spojené s prachom.
17. **Nespoliehajte sa na falošný pocit bezpečia a neobchádzajte bezpečnostné pokyny pre elektrické nástroje aj keď nástroj používate často a ste oboznámený s jeho obsluhou.** Následkom neopatrných manipulácií môže počas chvíle dôjsť k vážnym zraneniam.

POUŽITIE A STAROSTLIVOSŤ O ELEKTRICKÉ NÁSTROJE

18. **Na elektrické nástroje netlačte násilím. Používajte správne elektrické nástroje, ktoré vyhovujú vašim požiadavkám.** Správne elektrické nástroje urobí prácu lepšie a bezpečnejšie pri miere, na akú bolo určené.
19. **Elektrické nástroje nepoužívajte, pokiaľ je spínač pokazený.** Každé elektrické nástroje, ktoré sa nedá ovládať vypínačom, je nebezpečné a musí byť opravené.
20. **Vytiahnite zástrčku zo zásuvky a/alebo odstráňte akumulátor pred nastavovaním, výmenou príslušenstva alebo uskladnením nástroja.** Takéto preventívne bezpečnostné opatrenia znižujú riziko náhodného spustenia elektrického nástroja.

VŠEOBECNÉ BEZPEČNOSTNÉ UPOZORNENIA TÝKAJÚCE SA ELEKTRICKÉHO NÁRADIA

21. **Nepoužívané elektrické náradie skladujte mimo dosahu detí a nedovoľte, aby elektrické náradie obsluhovali osoby, ktoré s ním nie sú oboznámené alebo nečítali tieto pokyny.** Elektrické náradie je v rukách neškolených osôb nebezpečné.
22. **Starajte sa o elektrické náradie. Skontrolujte vychýlenie alebo uviaznutie pohyblivých častí, zlomenie častí a akékoľvek ďalšie podmienky, ktoré môžu mať vplyv na činnosť elektrického náradia. Ak je náradie poškodené, nechajte ho pred použitím opraviť.** Mnoho nehôd je zapríčinených nedostatočne udržiavaným elektrickým náradím.
23. **Rezné nástroje udržiavajte ostré a čisté.** Správne udržiavané rezné nástroje s ostrými reznými hranami sú menej náchylné na uviaznutie a ľahšie sa ovládajú.
24. **Používajte elektrické náradie, príslušenstvo a nástavce atď. v súlade s týmito pokynmi, berúc do úvahy pracovné podmienky a vykonávanú prácu.** Používanie elektrického náradia na iné účely, ako je určené, môže viesť k nebezpečnej situácii.
25. **Rukoväte a uchopovacie povrchy udržiavajte suché, čisté a bez olejov a tukov.** Klzké rukoväte a uchopovacie plochy neumožňujú bezpečnú manipuláciu a kontrolu nad náradím v neočakávaných situáciách.

POUŽÍVANIE A STAROSTLIVOSŤ O BATÉRIU

26. **Nabíjajte iba nabíjačkou určenou výrobcom.** Nabíjačka vhodná pre jeden typ akumulátora môže pri použití s iným akumulátorom predstavovať riziko požiaru.
27. **Elektrické náradie používajte iba so špeciálne určenými akumulátormi.** Použitie akýchkoľvek iných batérií môže spôsobiť riziko zranenia a požiaru.
28. **Ak batériu nepoužívate, neumiestňujte ju do blízkosti iných kovových predmetov, ako sú kancelárske sponky, mince, kľúče, klince, skrutky alebo iné malé kovové predmety, ktoré môžu spôsobiť prepojenie z jednej svorky na druhú.** Skratovanie svoriek batérie môže spôsobiť popáleniny alebo požiar.
29. **Pri nesprávnych podmienkach môže z batérie vytekať kvapalina; vyhňte sa kontaktu. V prípade náhodného kontaktu opláchnite vodou. V prípade, že sa kvapalina dostane do očí, je potrebné vyhľadať lekársku pomoc.** Kvapalina vytečená z batérie môže spôsobiť podráždenie alebo popáleniny.
30. **Nepoužívajte akumulátor alebo náradie, ktoré je poškodené alebo upravené.** Poškodené alebo upravené batérie môžu vykazovať nepredvídateľné správanie, ktoré môže mať za následok požiar, výbuch alebo riziko zranenia.
31. **Dodržiavajte všetky pokyny na nabíjanie a nenabíjajte batériu alebo náradie mimo teplotného rozsahu uvedeného v pokynoch.** Nesprávne nabitie alebo teplota mimo stanoveného rozsahu môže spôsobiť poškodenie batérie a zvýšenie rizika požiaru.

SERVIS

32. **Elektrické náradie nechajte opraviť kvalifikovaným opravárom, ktorý používa iba identické náhradné diely.** Takto zaistíte zachovanie bezpečnosti elektrického náradia.
33. **Poškodené batérie nikdy neopravujte.** Servis batérií by mal vykonávať iba výrobca alebo autorizovaný poskytovateľ servisu.

Varovania Týkajúce Sa Bezpečnosti Klincovačky

1. **Vždy predpokladajte, že je zariadenie nabité.** Neopatrná manipulácia s klincovačkou môže mať za následok neočakávané vystrelenie klincov a zranenie osôb.
2. **Nemierťe náradie na seba ani na nikoho v blízkosti.** Neočakávané spustenie vystrelí kliniec a spôsobí zranenie.
3. **Nestláčajte spúšť pokým nie je nástroj pevne umiestnený na pracovnej ploche.** Ak nástroj nie je v kontakte s pracovnou plochou, môže sa kliniec odkloniť od vášho cieľa.
4. **Ak sa kliniec v náradí zasekne, odpojte ho od zdroja energie.** Pri odstraňovaní zaseknutého klinca sa môže klincovačka náhodne aktivovať, ak je zapojená do siete.
5. **Pri vyberaní zaseknutého klinca buďte opatrní.** Mechanizmus môže byť pod tlakom a kliniec môže byť násilne vystrelený pri pokuse o uvoľnenie zaseknutého stavu.
6. **Nepoužívajte túto klincovačku na upevnenie elektrických káblov.** Nie je určený na inštaláciu elektrických káblov a môže poškodiť izoláciu elektrických káblov, čo spôsobí úraz elektrickým prúdom alebo požiar.
7. **Noste chrániče sluchu.** Vystavenie hluku môže spôsobiť stratu sluchu.
8. **Ak používate zariadenie na mieste, kde by sa mohlo dostať do kontaktu so skrytým elektrickým vedením, držte elektrické náradie pred izoláciou.** Spojovacie prvky, ktoré sa dostanú do kontaktu s drôtom pod prúdom, môžu spôsobiť, že exponované kovové časti elektrického náradia sa nabijú prúdom, a mohli by tak spôsobiť obsluhujúcej osobe zásah elektrickým prúdom.
9. **Nepoužívajte elektrické náradie na miestach, kde okolitá teplota môže dosiahnuť 4 °C alebo presiahnuť 40 °C.**
10. **Skrat batérie môže spôsobiť veľký unikajúci prúd, prehriatie, možné popáleniny alebo dokonca poruchu.**
 - Nedotýkajte sa svoriek žiadnym vodivým materiálom.
 - Neuchovávajte batériu v nádobe s inými kovovými predmetmi, ako sú klince, mince atď.
 - Batériu nevystavujte vode alebo dažďu.
11. **Postupné nabíjanie môže spôsobiť prehriatie.** Ak potrebujete batérie dobíjať postupne, počkajte asi 15 minút, kým nabíjačka vychladne.

SK

BEZPEČNOSTNÉ UPOZORENIA

Ďalšie Bezpečnostné Varovania Týkajúce Sa Nariadenia



Vždy noste ochranné okuliare s bočnými štítmami označenými v súlade s ANSI Z87.1. CE EN166. Uistite sa, že všetci vo vašej pracovnej oblasti majú rovnaký typ ochranných okuliarov.



NEBEZPEČENSTVO:

Pneumatický nástroj je naplnený stlačeným vzduchom v utesnenej komore. Pred akýmkoľvek servisom alebo opravou uvoľnite tlak stlačeného vzduchu.

Pred servisom musí byť stlačený vzduch vypustený. Hlavné komponenty ako súprava piestu/vodiča, prevodovka, doraz piestu a vodiaca lišta sú súčasťou súpravy.

Úmyselné zasahovanie do zostavy pohonu môže mať za následok uvoľnenie vodiča.

Opravy alebo vylepšenia vyžadujúce prístup do tlakovej komory môžu byť vykonané autorizovaným predajcom Senco alebo servisným strediskom.

Odpojte nariadenie od batérie ak:

- Je zariadenie mimo dohľadu alebo kontroly obsluhujúcej osoby
- Vykonávanie údržby alebo opráv
- Oprava zaseknutia
- Presun nástroja na nové miesto
- Nastavenie hĺbky zarazení

S odpojenou batériou robte denné kontroly, aby sa zabezpečil voľný pohyb kontaktného prvku s materiálom a spúšťača. Nepoužívajte nástroj, ak sa kontaktný prvok alebo spúšť zasekávajú.

Ak nepribíjate klince, vždy odstráňte prst zo spúšte. Nikdy neprenášajte nariadenie s prstom na spúšti alebo pod ním. Ak dôjde k nárazu kontaktného prvku a stlačeniu spúšte, nástroj vystrelí kliniec.

Pribíjajte klince iba do pracovnej plochy; nikdy do materiálov príliš tvrdých na to, aby prenikli.

Nepribíjajte klince navrch iných klincov alebo nedržte nástroj v príliš strmom uhle; spojovacie prvky sa môžu odraziť a niekomu ublížiť.

Pri používaní nástroja buďte opatrní z dôvodu možnosti spätného nárazu nástroja po vystrelení klinca. Ak sa kontaktná strana nariadenia omylom znova dotkne s pracovným materiálom pri spätnom náraze, môže dôjsť k nechcenému vystreleniu klinca. Aby ste sa tomu vyhli, nechajte nástroj po vystrelení klinca odraziť späť od pracovného materiálu. Netlačte kontaktnú stranu nariadenia na pracovný materiál dokým si neželáte vystreliť ďalší kliniec.

Prosím skontrolujte možnosti spustenia.

Nepribíjajte klince blízko okraja pracovnej plochy. Je pravdepodobné, že sa pracovná plocha rozdelí a kliniec by mohol niekomu odletieť alebo sa odraziť a niekoho zasiahnuť.

Nikdy nepoužívajte žiadne časti nariadenia (tj. uzáver alebo hlavné telo) ako kladivo. Nariadenie sa môže aktivovať alebo poškodiť a spôsobiť nebezpečný stav.



Ruky a iné časti tela držte ďalej od oblasti znázornenej v kruhu, aby ste zabránili možnému zraneniu počas prevádzky.

SK



Nepoužívajte nariadenie bez bezpečnostného štítku na nariadení. Ak štítok chýba, je poškodený alebo nečitateľný, kontaktujte svojho zástupcu Senco a získajte nový štítok bez akýchkoľvek nákladov.

BEZPEČNOSTNÉ UPOZORNENIA

▲ VÝSTRAHA Použitie Nástroja



Prečítajte si a uistite sa, že chápete označenia nástrojov a príručku. Nedodržanie varovaní môže mať za následok SMŔŤ alebo VÁŽNE ZRANENIE.



Obsluhujúca osoba a ostatné osoby v pracovnej oblasti MUSIA nosiť ochranné okuliare s bočnými štítmami.



Pokiaľ nepribijate klince, držte prsty PREČ OD spúšte, aby nedošlo k náhodnému vystreleniu.

Dôležitý je výber spôsobu spustenia. Možnosti spúšťania nájdete na strane 285.

Nikdy nemierte náradím na seba ani na ostatných v pracovnej oblasti.

Vždy mierte zariadenie od seba keď pripájate batériu.

Nemeňte ani neodstraňujte spúšť ani bezpečnosť.

Náradie sa nesmie upravovať bez písomného súhlasu výrobcu.

Na zaistenie a podoprenie pracovnej plochy na stabilnej plošine použite svorky alebo iné praktické spôsoby. Držanie pracovnej plochy rukou alebo váhou tela je nestabilné a môže viesť k strate kontroly.

Použitie Batérie



DOPLŇUJÚCE BEZPEČNOSTNÉ PRAVIDLÁ PRE BATÉRIU

TIETO POKYNY SI USCHOVAJTE

Táto príručka obsahuje dôležité bezpečnostné a prevádzkové pokyny pre nabíjačku batérií SENCO VB0192 (EU) a VB0198 (UK).

Pred použitím nabíjačky batérií SENCO VB0192 (EU) a VB0198 (UK) si prečítajte všetky pokyny a výstražné značky na (1) nabíjačke batérií a (2) batérii.



Nabíjačku nevystavujte vode, dažďu alebo snehu.

Používajte v interiéroch.



Používanie prídavného zariadenia, ktoré výrobca nabíjačky batérií neodporúča alebo nepredáva, môže mať za následok riziko požiaru, úrazu elektrickým prúdom alebo zranenia osôb.

Aby ste znížili riziko poškodenia elektrickej zástrčky a kábla, pri odpájaní nabíjačky ťahajte radšej za zástrčku než za kábel.

Dbajte na to, aby bol kábel umiestnený tak, aby po ňom nebolo možné šliapať, zakopnúť oň alebo ho iným spôsobom poškodiť alebo namáhať.

SK

Dłzka kábla (Palco)			
25	50	100	150
16	16	16	14
AWG Dłzka kábla			

Largo del Cable (m [pies])			
7.5	15	30	45
16	16	16	14
Calibre AWG del Cable			

Longueur du Cordon (en m)			
7.5	15	30	45
16	16	16	14
Taille AWG du Cordon			

ODPORÚČANÁ MINIMÁLNA VEĽKOSŤ AWG PRE PREDĽŽOVACIE ŠNÚRY PRE NABÍJAČKY BATÉRIE

Ak to nie je nevyhnutne potrebné, nemal by sa používať predĺžovací kábel. Použitie nesprávneho predĺžovacieho kábla môže viesť k riziku požiaru a úrazu elektrickým prúdom.

Ak je potrebné použiť predĺžovací kábel, uistite sa, že:

- Že kolíky na zástrčke predĺžovacieho kábla sú rovnakého počtu, veľkosti a tvaru ako kolíky na zástrčke nabíjačky;
- Tento predĺžovací kábel je správne zapojený a v dobrom elektrickom stave; a zároveň
- Táto veľkosť drôtu je minimálne taká veľká, ako je veľkosť uvedená v tabuľke.

VÝSTRAHY BEZPEČNOSTI BATÉRIE A NABÍJAČKY

Nepoužívajte nabíjačku s poškodeným káblom alebo zástrčkou. Ak sú poškodené, okamžite ich dajte vymeniť kvalifikovaným opravárom.

Nepoužívajte nabíjačku, ak bola prudko zasiahnutá, spadla alebo bola inak poškodená; odneste ju do autorizovaného servisného centra SENCO.

Nerозoberajte nabíjačku ani akumulátor; Ak potrebuje opravu alebo údržbu, odneste ju do autorizovaného servisného strediska SENCO.

Nesprávna montáž môže mať za následok riziko zásahu elektrickým prúdom alebo požiaru.

Pred vykonaním akejkoľvek údržby alebo čistenia odpojte nabíjačku zo zásuvky, aby ste znížili riziko úrazu elektrickým prúdom.



Nenabíjajte batériu, ak je teplota NIŽŠIA ako 5 °C alebo VYŠŠIA ako 40 °C.

Nepokúšajte sa používať zosilňovací transformátor, generátor motora alebo zásuvku na jednosmerný prúd.

Nenabíjajte nedobíjateľné batérie.

Nezakrývajte alebo neupchávajte ventiláciu nabíjačky.

Neuchovávajte náradie a batériu na miestach, kde môže teplota dosiahnuť alebo prekročiť 45 °C.

Batérie skladujte v nabitom stave na 30-50%. Batériu nabíjajte každých šesť mesiacov.

Nespalujte batériu, aj keď je vážne poškodená alebo úplne opotrebovaná. Batéria môže pri požiari explodovať.

Nikdy sa nepokúšajte spojiť dve (2) nabíjačky.

UPOZORNENIE:

Aby ste znížili riziko požiaru, zranenia osôb a poškodenia produktu skratom, nikdy neponárajte náradie, batériu alebo nabíjačku do kvapaliny alebo do nich nenechajte kvapalinu vniknúť.

Korozívne alebo vodivé kvapaliny, ako napríklad morská voda, určité priemyselné chemikálie a bieliadlá alebo výrobky obsahujúce bieliadlá, atď. môžu spôsobiť skrat.

Toto zariadenie nie je určené na používanie malými deťmi alebo chorými osobami, pokiaľ na ne nedohliada adekvátne zodpovedná osoba, aby sa zabezpečilo, že sa so zariadením nebudú hrať.

Toto zariadenie nie je určené na použitie osobami (vrátane detí) so zníženými fyzickými, zmyslovými alebo duševnými schopnosťami alebo s nedostatkom skúseností a znalostí, pokiaľ na ne nedohliada zodpovedná osoba alebo neboli poučení osobou zodpovednou za ich bezpečnosť. Deti by mali byť pod dozorom, aby sa zabezpečilo, že sa so spotrebičom nebudú hrať.

Viac informácií, školenia o bezpečnosti, materiály a programy nájdete na webovej stránke www.senco.eu

SK

Pracovné Funkcie

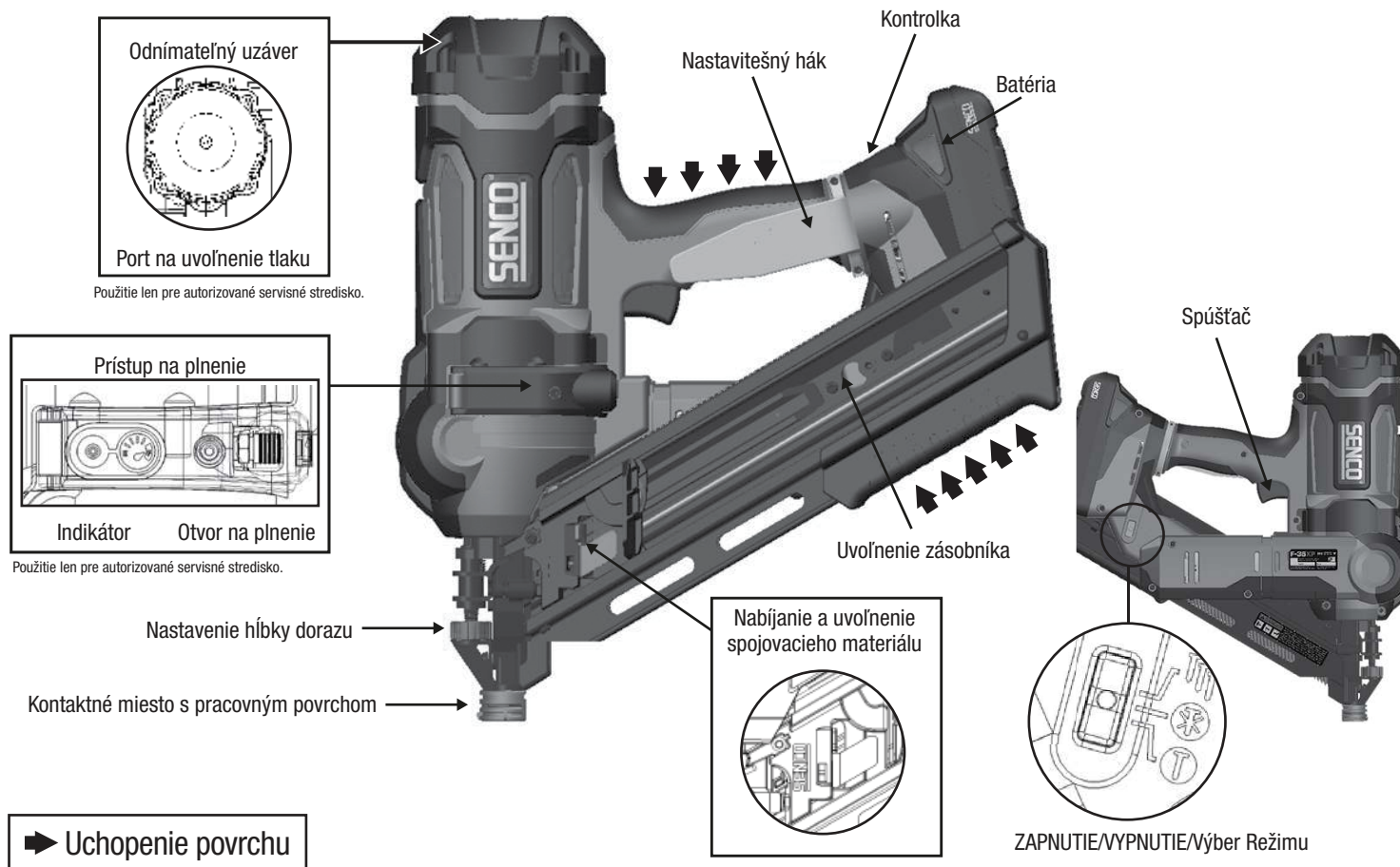

OVLÁDANIE NÁSTROJA

NAPLNIENIE NÁSTROJA:

Vložte sadu klincov do zadnej časti zásobníka.

- Používajte iba originálne spojovacie prvky SENCO (pozri špecifikácie spojovacích prvkov).
 - Nenapíňajte pri kontakte s pracovnou plochou (bezpečnostný prvok) alebo so stlačenou spúšťou.
- Potiahnite pátku podávača naspäť.

VYPRÁZDNIENIE NÁSTROJA:

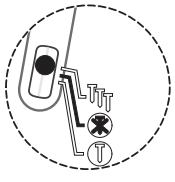
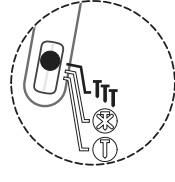
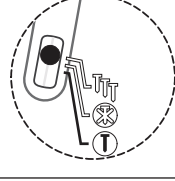
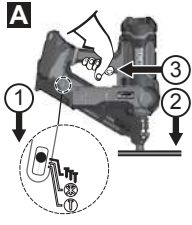
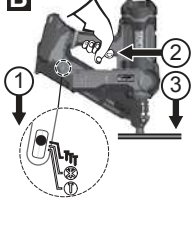
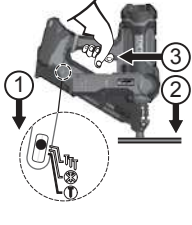

Stlačením tlačidla na pátku podávača uvoľníte podávač z pásu. Vytiahnite sadu klincov z upevňovača.

Ovládanie Nástroja

<p>Pred použitím náradia si prečítajte časť s názvom „Bezpečnostné varovania“.</p> <p>Najlepšie výsledky dosiahnete, keď pred použitím nabijete novú batériu. (pozri „Nabíjanie batérie“ na strane 288).</p>	
 <p>Kontrolka LED ZAPNUTÉ-Bliká</p>	<p>Pokiaľ náradie nepoužívate, malo by byť vypnuté. Ak chcete nástroj vypnúť, podržte po dobu 1 sekundy obidve strany prepínača. Ak je nástroj zapnutý, automaticky sa vypne po 60 minútach.</p>
<p>Všetky fúzne nástroje sú vybavené selektívnym ovládaním. Toto umožňuje užívateľovi zvoliť si z nasledujúcich prevádzkových režimov:</p>	
 <p>Kontrolka LED ZAPNUTÉ-Bliká</p>	<p>Kontaktné spustenie</p> <p>Stlačením bočnej strany prepínača prepnete smerom k symbolu TT (ako je znázornené), za 0,5 sekundy sa zapne režim kontaktného ovládania. To je indikované blikajúcou zelenou LED diódou prepínača.</p>
 <p>Kontrolka LED ZAPNUTÉ-Svieti</p>	<p>Sekvenčné spustenie</p> <p>Stlačením bočnej strany prepínača prepnete smerom k symbolu T (ako je znázornené), za 0,5 sekundy sa zapne sekvenčný režim. To je indikované blikajúcou zelenou LED diódou prepínača.</p>
<p>V režime „kontaktného ovládania“ sa dajú klince pribíjať dvoma spôsobmi:</p>	
 <p>A</p>	<p>Prvý spôsob:</p> <ol style="list-style-type: none"> 1. Stlačte stranu TT prepínača na 0,5 sekundy. To bude signalizované blikajúcou zelenou LED diódou na prepínači. 2. Pritlačte kontaktný (bezpečnostný) prvok na pracovnú plochu. 3. Stlačením spúšte dôjde k vystreleniu klincov.
 <p>B</p>	<p>Druhý spôsob:</p> <ol style="list-style-type: none"> 1. Stlačte stranu TT prepínača na 0,5 sekundy. To bude signalizované blikajúcou zelenou LED diódou na prepínači. 2. Stlačte spúšť. 3. Pritlačte kontaktné miesto na pracovnú plochu a vystreľte klincec. <p>Tento prevádzkový režim je preferovaný, ak požadujete vysokú produkciu a rýchle nastreľovanie klincov.</p>
<p>V režime „sekvenčného ovládania“ je možné klince vystreľovať iba jedným smerom:</p>	
 <p>C</p>	<ol style="list-style-type: none"> 1. Stlačte stranu T voliča spínača na 0,5 sekundy. To bude indikované rozsvietením zelenej LED diódy na prepínači. 2. Kontaktný (bezpečnostný) prvok umiestnite proti pracovnej ploche a stlačte poistku. 3. Stlačením spúšte zapnete motor a vystreľte jeden klincec. <p>Tento prevádzkový režim je užitočný, keď požadujete presné umiestnenie klincov.</p>

SK

OVLÁDANIE NÁSTROJA

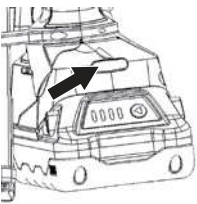
	<p>Klincovačka môže spozorovať zaseknutie a zmeniť polohu poháňania. Výstražný indikátor bude blikať a nástroj sa pokúsi zotaviť.</p>
 	<p>Toto náradie je vybavené kontrolkou na prepínači ON/OFF/MODE. Podrobné pokyny nájdete na strane 285.</p> <p>Poznámka: Pokiaľ je nástroj v sekvenčnom režime spustenia, nie je možné pribíjať kliniec stlačením spúšte pred aktiváciou kontaktného prvku s pracovnou plochou.</p> <p>Ak je kontaktné miesto aktivované na viac ako 5 sekúnd, kontaktné miesto musí byť uvoľnené, aby sa mohlo začať odznova.</p> <p>Ak je nástroj v kontaktnom režime spustenia a obsluhujúca osoba podrží spúšť na viac ako 3 sekundy, svetlo zhasne a spúšť musí byť uvoľnená, aby ste mohli začať odznova.</p> <p>Pri práci na lešení, rebríku alebo plošinách, kde bude pravdepodobne potrebné zmeniť polohu tela, nevyberajte režim kontaktného spustenia.</p> <p>Ak chcete znížiť riziko poranenia seba alebo iných osôb, zvoľte sekvenčný režim, zariadenie vypnite alebo odpojte od batérie.</p>
	<p>Toto náradie je vybavené viacúčelovým svetlom na rukoväti nástroja. Svetlo bude signalizovať, že elektronické riadenie je pod napätím.</p>

Stále zelené svetlo
Označuje, že je nástroj pod napätím a je pripravený na použitie. Toto svetlo zostane svietiť 10 sekúnd po stlačení tlačidla režimu. Po uplynutí tejto doby svetlo zhasne, ale náradie je stále pripravené na použitie. Stlačením spúšte alebo alebo aktiváciou kontaktného miesta sa toto svetlo rozsvieti.

Ak sa svetlo nerozsvieti, skontrolujte, či sa spúšť alebo kontaktné miesto môžu voľne pohybovať a nie sú v aktivovanej polohe.

Stále zelené svetlo
Indikuje, že nástroj zistil slabý stav batérie alebo je potrebná údržba. Stav vybitia batérie najskôr zistí batéria. Ak batéria zistí stav nízkeho napätia, náradie sa vypne. Ak chcete pokračovať, nabite batériu alebo ju vymeňte za úplne nabitú. Vloženie úplne vybitej batérie môže spôsobiť, že červené svetlo zostane svietiť 10 sekúnd.

Ak je vybitá batéria pod napätím a nerozsvieti sa žiadne svetlo, vymeňte ju za úplne nabitú batériu. Vloženie úplne vybitej batérie môže zapnúť červené svetlo na 10 sekúnd. Ak je napätie vybitej batérie menej ako 12,5 voltov, nástroj nemôže byť napájaný a svetlo sa nerozsvieti. Vymeňte ju za úplne nabitú batériu. Keď sa energia batérie vyčerpá, môže nástroj vystreliť jeden posledný kliniec a následne sa rozsvieti červené svetlo na 10 sekúnd.

Vymeňte ju za úplne nabitú batériu.

Pri dlhodobom používaní môže nástroj zistiť stav nízkeho napätia ako prvý. Vymeňte ju za úplne nabitú batériu.

Ak je potrebná údržba, vyhľadajte problém, napríklad uvoľnenie batérie, strata nabíjacieho tlaku alebo rozbité komponenty. Pomoc nájdete v príručke v sekcii Riešenie problémov pre diagnostiku problému.

Pomaly slabnúce červené svetlo
Indikuje, že nástroj zistil vnútornú vysokú teplotu. Dlhé a rýchle použitie zariadenia môže spôsobiť jeho prehriatie. Vystavenie náradia vysokej teplote (na streche, v interiéri vozidla) môže tiež zvýšiť jeho vnútornú teplotu. Znížte rýchlosť pohonu alebo presuňte nástroj na chladnejšie miesto. Zníženie teploty povedie k dlhšej životnosti nástroja. Približne 5 minút odpočinku vypne indikátor vysokej teploty. Po indikácii vysokej teploty je potrebných približne 30 minút na to, aby sa nástroj vrátil na izbovú teplotu.

Poznámka - vybratie batérie nepomôže urýchliť tento proces

Blikajúce červené svetlo
Označuje zaseknutie spojovacieho prostriedku. Nástroj zistí zaseknutie, ktoré je zvyčajne spôsobené deformovaným klincom zakliesneným v ceste poháňača.

Vyberte z náradia batériu, znova ju vložte a náradie zapnite. Ak sa nástroj nevráti k normálnej prevádzke, prejdite na ďalší krok.

VYBERTE BATÉRIU
Vyberte všetky zvyšné klince zo zásobníka. Uistite sa, že je tiež odstránený akýkoľvek uvoľnený kliniec zo sady klincov. Odstráňte zásobník pomocou priloženého imbusového kľúča. 3 skrutky držia zásobník na mieste. Pamätajte, že tieto tri skrutky nemusia byť úplne odstránené. Zásobník a zadná doska zvyčajne uvoľnia zaseknutý kliniec.

Opatrne vyberte zaseknutý kliniec.

Znovu zložte zásobník a utiahnite tri uvoľnené skrutky.

Pripojte nabitú batériu k náradu.

Vložte klince do zásobníka.

Obnovte normálnu prevádzku.

Ak zaseknutý kliniec nie je možné odstrániť, vyhľadajte autorizované servisné stredisko, kde je možné poškodený spojovací prvok odstrániť. Pamätajte, že pneumatikové nástroje vždy obsahujú stlačený vzduch, aj keď je batéria vybratá.

SK

OVLÁDANIE NÁSTROJA

	<p>Tento nástroj je vybavený elektronickou funkciou „Time-Out“.</p> <p>Nástroj bude dočasne deaktivovaný za nasledujúcich podmienok:</p> <ol style="list-style-type: none"> 1. Kontaktné miesto je pritlačené k pracovnému miestu, ale spúšť nie je stlačená do približne 5 sekúnd. 2. Spúšť sa stlačí, ale kontaktné miesto sa nepritlačí ku pracovnej ploche približne do 3 sekúnd. (len v kontaktnom režime) <ul style="list-style-type: none"> • Jednoduchým uvoľnením spúšte a uvoľnením kontaktného miesta obnovíte normálnu prevádzku.
	<p>Nástroj je vybavený automatickým zablokovaním. Nástroj nepribije posledných 3-6 klinčov. Táto vlastnosť zabraňuje zbytočnému opotrebovaniu nástroja. Keď sa nástroj uzamkne, vložte ďalšiu sériu klinčov a pokračujte.</p>
	<p>Tento nástroj je vybavený možnosťou nastavenia hĺbky dorazu. Otočením kruhu doprava sa prehĺbuje doraz, otáčaním kruhu doľava sa hĺbka dorazu klinca ponechá alebo zdvihne. Na vyskúšanie hĺbky pribite kliniec do skúšobného kusu dreva.</p> <p>Otáčaním kruhu v smere zobrazenom na obrázku sa bude kliniec pribíjať hlbšie do dreva.</p>
	<p>Toto náradie je vybavené nastaviteľným 6-polohovým upevňovačom pre pravákov a ľavákov. Upevňovač bezpečne udrží nástroj pri zavesení na trámoch a krokviach.</p>
	<p>Ak je to možné, držte nástroj v pravom uhle k pracovnej ploche.</p>
<p>Kontrolka LED ZAPNUTE-Bliká</p>	<p>Pred uskladnením náradie vždy vypnite. Ako ďalšia funkcia ochrany sa nástroj automaticky vypne 60 minút po poslednej aktivácii.</p> <p>Keď dôjde k zaseknutiu klinca, červené svetlo na rukoväti bude blikať načerveno.</p> <p>Nástroj sa pokúsi obnoviť. Ak je zaseknutie silné, čepeľ pohonu sa zaistí na svojom mieste a červené blikajúce svetlo sa nerozsvieti. Kontaktujte autorizované servisné stredisko.</p>
	<p>Ak nastane malé zaseknutie klinca:</p> <p>Vypnite náradie stlačením prepínača smerom k niektorému zo symbolov režimu asi na 1 sekundu, potom vyberte batériu.</p> <p>Vyberte klince zo zásobníka.</p> <p>Pri vyberaní zásobníka noste ochranné okuliare.</p>
	<p>Uvoľnite skrutky vodiaceho telesa (2) a skrutku zásobníka (1). Tieto tri skrutky nie je potrebné úplne demontovať.</p>
	<p>Nasmerujte hrot nástroja mimo seba a ostatných.</p> <p>Oddeľte zásobník od tela nástroja.</p> <p>Netlačte na vodiace teleso silou, a neudierajte do neho, pokiaľ je viditeľné.</p>
	<p>Odstráňte zaseknutý kliniec pomocou klieští alebo skrutkovača. Prípojte zásobník a dotiahnite skrutky.</p>
<p>Pamätajte! Pneumatický nástroj je naplnený stlačeným vzduchom v továrensky uzavretej komore. Nezasahujte do zostavy pohonu.</p>	

SK

Nabíjanie Batérie

1. Vložte batériu do nabíjačky.
2. Zarovnajajte vyvýšené rebrá na batérii s drážkou v nabíjačke.
3. Zatiačte na batériu, aby ste sa ubezpečili, že kontakty na batérii správne zapadajú do kontaktov v nabíjačke. Po správnom pripojení sa rozsvieti červené svetlo. Červené blikajúce svetlo označuje rýchly režim nabíjania.
4. Blikajúce červené a zelené svetlo označuje chybný akumulátor. Batériu vráťte do najbližšieho autorizovaného servisného centra SENCO na kontrolu alebo výmenu.
5. Svietiace červené svetlo označuje, že sa batéria nabíja.
6. Keď sa batéria nabíja na 80%, červené svetlo svieti a zelené svetlo bliká. Keď je batéria úplne nabitá, červené svetlo zhasne a zelené svetlo sa rozsvieti.
7. Po normálnom použití je potrebné na úplné nabitie 1 hodinu nabíjania. Pri úplne vybitej batérii je potrebný maximálny čas do 1 hodiny na úplné nabitie batérie.
8. Batéria sa počas nabíjania mierne zahreje na dotyk. Je to normálne a neznamená to problém.

V batérii sú umiestnené 4 farebné LED svetlá. Tieto LED svetlá indikujú stav nabitia a možné problémy vo vnútri batérie.

Režim	Batéria Vložená?	Energia	Nabíjanie/plné	Stav	Vyhodnocuje	Oneskorenie	Chyba
Pohotovostný režim/napájanie	Nie	Zoslabujúce	x	x	x	x	x
Pohotovostný režim plný	Áno	Zoslabujúce	Zoslabujúce	Pripravená na použitie	x	x	x
Nabíja sa	Áno	Zelené svetlo	Blikajúce zelené svetlo	<80%	x	x	x
Plne nabitá	Áno	Zoslabujúce zelené	Zoslabujúce zelené	100%	x	x	x
Vyhodnocuje	Áno	Zelené svetlo	x	Vymeriava	Blikajúce oranžové svetlo	x	x
*Teplotné oneskorenie	Áno	Zelené svetlo	x	Horúca/ Studená	x	Blikajúce oranžové svetlo	x
Chybná	Áno	Zelené svetlo	x	Poškodená	x	x	Červené svetlo

Figure 2 - Battery Charge Level Lights

Stlačením zvýšeného červeného tlačidla na batérii skontrolujte nabitie:

- Červené blikanie = nabitá na 0-15%
- Červené = nabitá na 16-25%
- Červené a oranžové = nabitá na 26-50%
- Červená, oranžová a zelená = nabitá na 51-75%
- Všetky svetlá = nabitá na 76-100%

SK

Tipy na udržanie maximálnej výdrže batérie:

- Batériu nabíjajte skôr, ako sa úplne vybijie.
- Ak spozorujete menší výkon nástroja, vždy zastavte činnosť náradia a nabíjajte batériu.
- Nikdy nenabíjajte úplne nabitú batériu.
- Prebíjanie skraca životnosť batérie.

NABÍJANIE BATÉRIE

SYMBOLY NABÍJANIA

SYMBOL	SIGNÁL
	Dvojitá izolácia triedy II
	UPOZORNENIE: Vysoké napätie
	Poistka oneskorenia



LIKVIDÁCIA BATÉRIE

- Elektrické náradie, batérie/baterky neodhadzujte do komunálneho odpadu.
- Elektrické náradie a batérie, ktoré dosiahli koniec svojej životnosti, musia byť zozbierané osobitne a vrátené do ekologicky kompatibilného recyklačného zariadenia.
- Informácie o recyklácii a zbernom mieste získate od miestneho úradu alebo predajcu.

PREPRAVA BATÉRIÍ

- Skontrolujte, či sú kontakty batérie chránené a izolované, aby sa zabránilo skratu.
- Zaisťte, aby bola batéria zabezpečená proti pohybu v obale.
- NEPRENÁŠAJTE batérie, ktoré sú prasknuté alebo vytečené.

Údržba

Pred údržbou náradia si prečítajte časť s názvom „Bezpečnostné varovania“.

1. Po vybratí batérie vykonajte dennú kontrolu, aby ste sa ubezpečili o voľnom pohybe pohonu a spúšte. Nepoužívajte náradie, ak sa vám upína alebo zasekáva pohon alebo spúšť.
2. Mazanie podávacieho systému nie je potrebné. NEOLEJUJTE.
3. Náradie utierajte každý deň a skontrolujte jeho opotrebenie, najmä kontaktné miesto. Vymeňte podľa potreby.



UPOZORNENIE

Opravy, ktoré nie sú uvedené v tomto dokumente, by mal vykonávať iba vyškolený a kvalifikovaný personál.

Doplnky

SENCO ponúka kompletný rad príslušenstva pre vaše náradie SENCO, vrátane:

- Batéria
- Upevňovač
- Nabíjačka batérie
- Skladovacia taška
- Bezpečnostné okuliare
- Predĺžený zásobník

Ďalšie informácie alebo kompletný ilustrovaný katalóg príslušenstva SENCO získate od svojho zástupcu.

SK

Špecifikácie Klincov

34 Stupňov

SENCO Kód klinca	A	
	inches	mm
GE	2	50
	2-3/8	60
GC	2	50
	2-1/4	57
	2-3/8	60
	2-1/2	65
HC	3-1/2	90
HE	3	75
HF	3	75
KC	3-1/4	83
	3-1/2	90
MC	3	75
	3-1/4	83

* Zaokrúhlené na najbližších 5mm

Technické Špecifikácie

	34 Stupňov
Napätie	18 volts Li-ion - 3 Ahr
Váha	4.5 kg (bez batérie)
Výška	36,6 cm
Dĺžka	35,6 cm
Šírka	14 cm
Odporúčaná rýchlosť jazdy	500/Hr
Kapacita zásobníka	Jedna sada (40 klincov)
Rozsah dĺžky klincov	50 mm - 90 mm
Rozsah triedenia	34 Stupňov
Kontrolka	Stav batérie, teplota nástroja, údržba, zaseknutie
Čas nabitia	do 1 hodiny, 30 minút pri 75% kapacite

Informácie o Hluku / Vibráciách

SK

Merané na EN60745-1: 2009 + A11: 2020 a EN60745-2-16: 2010

Hladina akustického výkonu (nepresnosť K=3dBa)	L _w = 96.0 dB(A)
Hladina akustického tlaku (nepresnosť K=3dBa)	L _p = 85.0 dB(A)
Celková úroveň vibrácií (emisia a _h)	a _h = 9.2 m/s ²
Celková úroveň vibrácií (nepresnosť K)	1.5 m/s ²

Poznámky: Celková hodnota vibrácií bola nameraná podľa štandardnej skúšobnej metódy a je možné ju použiť na porovnanie jedného nástroja s druhým.

Deklarovaná celková hodnota vibrácií sa môže použiť aj pri predbežnom hodnotení vystavenia.

Varovanie: Emisie vibrácií počas skutočného používania elektrického náradia sa môžu líšiť od deklarovanej celkovej hodnoty v závislosti od spôsobov použitia náradia.

Mali by sa určiť bezpečnostné opatrenia na ochranu obsluhujúcej osoby, ktoré vychádzajú z odhadu expozície v skutočných podmienkach používania (berúc do úvahy všetky časti prevádzkového cyklu, ako sú časy, keď je náradie vypnuté a keď beží naprázdno.)

Riešenie Problémov

Problém/Príznak	Pravdepodobná príčina	Nápravné opatrenia
Stlačenie prepínača režimu nemá za následok zelené svetlo.	Skontrolujte batériu.	Vyberte a znova pripojte.
	PCB nie je pod napätím.	Jedným stlačením spúšte napájate dosku. Následne si vyberte volič režimov.
	Poškodené elektronické súčiastky.	Vyhľadajte autorizované servisné stredisko.
Svieti červené svetlo.	Slabá batéria.	Dobite alebo vymeňte batériu. Skontrolujte pripojenie batérie na zariadení.
	Vyžaduje sa údržba.	Je výkon nástroja dobrý? Ak sa zdá, že je výkon nástroja slabý, vyhľadajte servisné stredisko na kontrolu tlaku.
Červené svetlo bliká.	Zaseknutý kliniec.	Náradie sa pokúsi opraviť sa.
		Bolo pribíjanie klincov v poriadku?
		Vyberte batériu
		Skontrolujte, či kliniec blokuje ďalší kliniec.
		Prezrite zásobník pre ohnutý kliniec.
	Vyberte zásobník a skontrolujte vodiace teleso.	
Zariadenie nefunguje.	Vráťte sa do servisného strediska na opravu.	
Poznámka: Ak sa nástroj zasekne a mechanizmus spustí automatické zotavenie, môže nástroj pri prestavovaní ovládača robiť niekoľko kliknutí. Toto je normálne.		
Červené svetlo mizne každých 1,4 sekundy.	Vnútrotná vysoká teplota.	Náradie nechajte vychladnúť najmenej 15 minút. Náradie úplne vychladne za 30 minút.
Zariadenie sa nespustí alebo ide pomaly.	Batéria je vybitá alebo má mŕtve články.	Vymeňte alebo nabite batériu.
	Kontaktné miesto je zaseknuté.	Vyberte batériu a potom skontrolujte nástroj, aby sa zabezpečil voľný pohyb kontaktného miesta.
	Kontaktné miestp alebo spúšťacie spínače sú poškodené.	Odnesť prístroj autorizovanému servisnému zástupcovi SENCO.
Náradie nepribíja klince do požadovanej hĺbky.	Nesprávne nastavenie hĺbky dorazu.	Informácie o správnom nastavení nájdete v návode na obsluhu.
	Nástroj nie je pevne zatlačený na pracovnú plochu.	Pri pribíjaní držte náradie pevne správnym spôsobom.
	Pribíjanie je príliš ťažké.	Informácie o aplikácii nájdete v príručke.
	Tlaková strata.	Odnesť prístroj autorizovanému servisnému zástupcovi SENCO.

SK

TROUBLESHOOTING

Nástroj funguje, ale nevystreľuje klince.	Batéria je vybitá alebo má mŕtve články.	Vymeňte alebo nabite batériu.
	Zaseknutie klinca vo vodiacom telese.	Pokyny na odstránenie zaseknutia nájdete v užívateľskej príručke.
	Mechanizmus vyžaduje opravu.	Odnesť prístroj autorizovanému servisnému zástupcovi SENCO.
	Zariadenie je prehriate.	Nechajte náradie vychladnúť a vložte novú batériu.
	Hrot poháňača nie je umiestnený nad klincom.	Nabite batériu a nechajte náradie automaticky zatiahnuť poháňač.
Zlý výkon/zaseknutie nástroja.	Zhromaždenie odpadu v mechanizme.	Vyčistite náradie, vyčistite zásobník alebo nainštalujte súpravu dielov.
	Hrot poháňača nie je umiestnený nad klincom.	
Zlomený alebo opotrebovaný vodič.		Odnesť prístroj autorizovanému servisnému zástupcovi SENCO.
Nástroj sa úplne nevráti.	Slabá batéria.	Nabite batériu a nechajte náradie automaticky zatiahnuť poháňač.

Zaistenie dlhej životnosti vášho bezdrôtového dokončovacieho nástroja

Vítajte v rodine produktov spoločnosti SENCO. SENCO prináša 50 rokov záväzku voči našim zákazníkom v oblasti upevňovacích systémov. Snažíme sa zaistiť, aby vaše nástroje fungovali čo najlepšie, a chápeme, že je dôležité zaistiť dlhú životnosť vašich nástrojov. Tu je niekoľko prevádzkových a servisných tipov.

- Začnite s úplne nabitými batériami na začiatku každého pracovného dňa.
- Nastavte hĺbku dorazu na vašom náradí SENCO, aby nedošlo k nadmernému pribijaniu klincov.
- Ak chcete maximalizovať výdrž batérie, postupujte podľa odporúčaní pre uskladnenie a odporúčaní pre nabíjanie v tejto príručke.
- Udržujte vašu bezdrôtovú klincovačku čo najčistejšiu a bez nečistôt.
- Pravidelne opravujte svoj nástroj SENCO, aby ste sa uistili, že je váš nástroj produktívny a pomáha vám zarobiť si peniaze za prácu. Odporúčané intervaly údržby nájdete v servisnej príručke nižšie.

Ak vaša bezdrôtová klincovačka vyžaduje servis, sú vám k dispozícii špecializované servisy SENCO. Najbližšie miesto nájdete na webovej stránke spoločnosti SENCO (www.senco-emea.com).

Odporúčaná údržba zahŕňa



- Kontrolu elektrického systému
- Kontrolu podávacieho systému
- Kontrolu dráhu pohonu
- Namazanie piestu a poháňača









Kazalo

Simboli	294
Splošen Opis	295
Splošna Varnostna Opozorila za Električno Orodje	295
Varnost Na Delovnem Območju.....	295
Električna Varnost	295
Osebna Varnost	295
Uporaba Električnega Orodja	295
Uporaba Akumulatorskega Orodja.....	296
SERVIS.....	296
Varnostna Opozorila	296
Dodatna Opozorila o Varnosti	297
Uporaba Orodja	298
Uporaba Baterij	298
Funkcionalno Delovanje	300
Delovanje Orodja	301
Polnjenje Baterij	304
Simboli Za Polnilec.....	304
Odstranjevanje Baterije.....	305
Prenos Baterij.....	305
Vzdrževanje	305
Pripomočki	305
Specifikacije Pritrdilnega Elementa	305
Tehnične Specifikacije	306
Informacije o Hrupu/Vibracijah	306
Odpravljanje Težav	306
Izjava o skladnosti	391
Omejena garancija	393

SL

SIMBOLI

Naslednje opozorilne besede in pomeni naj bi razložili stopnje tveganja, povezane s tem izdelkom.		
SIMBOL	SIGNAL	POMEN
	NEVARNOST:	Označuje nevarno situacijo, ki bo v nasprotnem primeru povzročila smrt ali resne poškodbe.
	OPOZORILO:	Označuje nevarno situacijo, ki lahko, če se ji ne izognemo, povzroči smrt ali resne poškodbe.
	POZOR:	Označuje nevarno situacijo, ki lahko, če se ji ne izognemo, povzroči lažje ali zmerne poškodbe.
	OBVESTILO:	(Brez simbola varnostnega opozorila) označuje informacije, ki se štejejo za pomembne, vendar niso povezane s potencialno poškodbo (npr. Sporočila v zvezi s premoženjsko škodo).

Na tem izdelku se lahko uporabljajo nekateri od naslednjih simbolov. Prosim, preučite jih in se naučite njihovega pomena. Pravilna razlaga teh simbolov vam bo omogočila boljše in varnejše upravljanje izdelka.		
SIMBOL	IME	POMEN
	Varnostno opozorilo	Označuje potencialno nevarnost telesnih poškodb.
	Preberi uporabniški pripomoček	Da bi zmanjšali tveganje za poškodbe, mora uporabnik pred uporabo tega izdelka prebrati in razumeti navodila za uporabo.
	Zaščita oči	Vedno nosite zaščito za oči s stranskimi ščitniki, označenimi v skladu z EN 166.
		Ne dvigujte prsta na sprožilec, ko dvigujete orodje, se premikate med delovnimi območji in položaji ali hodite, saj lahko naslon prsta na sprožilcu povzroči delovanje. Pri orodjih s selektivnim aktiviranjem pred uporabo vedno preverite, ali je izbran pravi način. To orodje ima bodisi selektivno aktiviranje za sprožitev kontakta bodisi neprekinjeno sprožanje kontakta s pomočjo izbirnikov načina aktiviranja ali pa je kontaktno orodje za sprožitev kontakta ali kontinuirano aktiviranje in je označeno z zgornjim simbolom. Če uporabljate to orodje v načinu selektivnega aktiviranja, vedno poskrbite, da je pravilno nastavljeno. Bodite previdni pri menjavi z enega mesta na drugo.
	Brez olja	Redno mazanje ni potrebno.
	Opozorilo o mokrih pogojih	Do not expose to rain or use in damp locations.
	Reciklirajte	Ta izdelek uporablja litij-ionske baterije. Lokalni, državni ali zvezni zakoni lahko prepovedujejo odlaganje baterij v običajne smeti. Za informacije o razpoložljivih možnostih recikliranja in / ali odstranjevanja se posvetujte z lokalnim organom za ravnanje z odpadki.
V	Volti	Napetost
	Enosmerni tok	Vrsta ali značilnost toka

SL



Splošen Opis

Ročno orodje za zagon pritrdilnega elementa, sestavljeno iz pnevmatske pogonske enote, vodilnega telesa in nabojnika, v katerem se energija v linearnem gibanju nanaša na naložen pritrdilni element za zagon pritrdilnega elementa v določene materiale.

Splošna Varnostna Opozorila za Električno Orodje



Preberite vsa varnostna opozorila in vsa navodila. Neupoštevanje vseh spodaj navedenih navodil lahko povzroči električni udar, požar in / ali resne poškodbe.

Vsa opozorila in navodila shranite za poznejšo uporabo. Izraz "električno orodje" v opozorilih se nanaša na električno orodje, ki ga upravljate z električnim napajanjem (baterijsko) ali baterijsko (brežžično) električno orodje.

VARNOST NA DELOVNEM OBMOČJU

1. **Delovni prostor naj bo čist in dobro osvetljen.** Nered ali temna območja vabijo k nesrečam.
2. **Električnega orodja ne uporabljajte v eksplozivnih atmosferah, na primer v prisotnosti vnetljivih tekočin, plinov ali prahu.** Električno orodje ustvarja iskre, ki lahko vnamejo prah ali hlape.
3. **Med uporabo električnega orodja ne puščajte otrok in drugih navzočih.** Motenje lahko povzroči izgubo nadzora.

ELEKTRIČNA VARNOST

4. **Vtiči električnega orodja se morajo ujemati z vtičnico. Nikoli ne spreminjajte vtiča. Ne uporabljajte adapterjev z ozemljenim (ozemljenim) električnim orodjem.** Nespremenjeni vtiči in ustrezne vtičnice bodo zmanjšali tveganje električnega udara.
5. **Izogibajte se telesnemu stiku z ozemljenimi ali ozemljenimi površinami, kot so cevi, radiatorji in hladilniki.** Če je vaše telo ozemljeno obstaja večje tveganje električnega udara.
6. **Električnega orodja ne izpostavljajte dežju.** Voda, ki vstopa v električno orodje, poveča tveganje električnega udara.
7. **Ne zlorabljajte kabla. Kabla nikoli ne uporabljajte za nošenje, vlečenje ali odklapanje električnega orodja. Pazite, kabel pred vročino, olju, ostrih robov ali gibljivih delov.** Poškodovani ali zapleteni kabli povečajo tveganje električnega udara.
8. **Pri uporabi električnega orodja na prostem uporabite podaljšek, primeren za zunanjo uporabo.** Uporaba kabla za zunanjo uporabo zmanjšuje tveganje električnega udara.
9. **Če se obratovanju električnega orodja na vlažnem mestu ni mogoče izogniti, uporabite zaščiteno napajalno enoto (RCD).** Uporaba RCD-ja zmanjša tveganje električnega udara.

OSEBNA VARNOST

10. **Bodite pozorni, pazite, kaj počnete, in pri uporabi električnega orodja uporabljajte zdravo pamet. Ne uporabljajte električnega orodja, če ste utrujeni ali pod vplivom mamil, alkohola ali zdravil.** Trenutek nepazljivosti med uporabo električnega orodja lahko povzroči resne telesne poškodbe.
11. **Uporabite osebno varovalno opremo. Vedno nosite zaščito za oči.** Zaščitna oprema, kot so zaščitna maska, zaščitna obutev proti drsenju, zaščitna kapa ali zaščita za sluh, ki se uporablja za ustrezne pogoje, bo zmanjšala telesne poškodbe.
12. **Preprečite nenamerni zagon. Prepričajte se, da je stikalo v izklopljenem položaju, preden ga priključite na vir napajanja in / ali akumulator, dvignete ali nosite orodje.** Če nosite električno orodje s prstom na stikalu ali z električnim orodjem, ki ima vklopljeno stikalo, pride do nesreč.
13. **Pred vklopom električnega orodja odstranite nastavitveni ključ, ki je levo pritrjen na vrtljivi del električnega orodja, saj lahko povzroči telesne poškodbe.**
14. **Ne pretiravajte. Ves čas imejte pravilno držo in ravnotežje.** To omogoča boljši nadzor električnega orodja v nepričakovanih situacijah.
15. **Oblecite se pravilno. Ne nosite ohlapnih oblačil ali nakita. Lase, oblačila in rokavice naj ne bodo v bližini premikajočih se delov.** Široka oblačila, nakit ali dolgi lasje se lahko ujamejo v gibljive dele.
16. **Če so na voljo naprave za priključitev naprav za sesanje in zbiranje prahu, zagotovite, da so priključene in pravilno uporabljene.** Uporaba zbiralnika prahu lahko zmanjša nevarnosti, povezane s prahom.
17. **Ne dovolite, da vam poznavanje pogoste uporabe orodij omogoči, da postanete samozadovoljni in prezrete načela varnosti orodij.** Nepazljivo ravnanje lahko v nekaj sekundah povzroči hudo poškodbo.

UPORABA ELEKTRIČNEGA ORODJA

18. **Električnega orodja ne silite. Za svojo uporabo uporabite pravilno električno orodje.** Pravilno električno orodje bo delo opravilo bolje in varneje s hitrostjo, za katero je bilo zasnovano.
19. **Električnega orodja ne uporabljajte, če ga stikalo ne vklopi in izklopi.** Vsa električna orodja, ki jih ni mogoče upravljati s stikalom, so nevarna in jih je treba popraviti.
20. **Pred kakršnimi koli prilagoditvami, menjavo dodatkov ali shranjevanjem električnega orodja odklopite vtič iz vira napajanja in / ali akumulatorja iz električnega orodja.** Takšni preventivni varnostni ukrepi zmanjšujejo tveganje za nenamerni zagon električnega orodja.
21. **Prostoročno električno orodje shranjujte nedosegljivo otrokom in osebam, ki niso seznanjene z električnim orodjem ali temi navodili, ne dovolite, da ga upravljajo.** Električna orodja so v rokah nepoučenih uporabnikov nevarna.
22. **Vzdržujte električno orodje. Preverite, ali se premikajoči se deli ne poravnajo ali pritrdijo, ali se deli pokvarijo in kateri koli drugi pogoji, ki bi lahko vplivali na delovanje električnega orodja. Če je električno orodje poškodovano, ga pred uporabo popravite.** Veliko nesreč je posledica slabo vzdrževanega električnega orodja.

SL

SPLOŠNA OPOZORILA O VARNOSTNEM ORODJU

23. **Rezalno orodje naj bo ostro in čisto.** Pravilno vzdrževana rezalna orodja z ostrimi rezalnimi robovi se manj vežejo in jih je lažje nadzorovati.
24. **Električno orodje, pribor, nastavke itd. uporabljajte v skladu s temi navodili, pri čemer upoštevajte delovne pogoje in delo, ki ga je treba opraviti.** Uporaba električnega orodja za drugačna dela od predvidenih bi lahko povzročila nevarne razmere.
25. **Ročaji in prijemala naj bodo suha, čista in brez olja in masti.** Drsní ročaji in prijemala ne omogočajo varnega ravnanja z orodjem v nepričakovanih situacijah.

UPORABA AKUMULATORSKEGA ORODJA

26. **Napolnite samo s polnilnikom, ki ga je določil proizvajalec.** Polnilnik, ki je primeren za eno vrsto baterij, lahko pri uporabi z drugo baterijo ustvari nevarnost požara.
27. **Električno orodje uporabljajte samo s posebej določenimi baterijami.** Uporaba drugih baterij lahko povzroči nevarnost poškodb in požara.
28. **Ko akumulatorja ne uporabljate, ga hranite stran od drugih kovinskih predmetov, kot so sponke, kovanci, ključi, žebli, vijaki ali drugi majhni kovinski predmeti, ki lahko povežejo en terminal z drugim.** Skrajšanje sponk akumulatorja lahko povzroči opekline ali požar.
29. **V zlorabi lahko iz akumulatorja izpade tekočina; izogibajte se stikom. Če pride do nenamerne stika, sperite z vodo. Če tekočina pride v oči, poiščite tudi zdravniško pomoč.** Tekočina, izpuščena iz baterije, lahko povzroči draženje ali opekline.
30. **Ne uporabljajte baterij ali orodij, ki so poškodovane ali spremenjene.** Poškodovane ali spremenjene baterije lahko kažejo nepredvidljivo vedenje, ki povzroči požar, eksplozijo ali nevarnost poškodb.
31. **Upoštevajte vsa navodila za polnjenje baterij ali orodja ne polnite zunaj temperaturnega območja, navedenega v navodilih.** Nepravilno polnjenje pri temperaturah zunaj določenega območja lahko poškoduje baterijo in poveča nevarnost požara.

SERVIS

32. **Električno orodje naj servisira usposobljena oseba za popravilo, ki uporablja samo enake nadomestne dele.** To bo zagotovilo ohranjanje varnosti električnega orodja.
33. **Nikoli ne servisirajte poškodovanih baterij.** Servisiranje baterijskih sklopov sme izvajati samo proizvajalec ali pooblaščen serviser.

Varnostna Opozorila

1. **Vedno predvidevajte, da orodje vsebuje pritrdilne elemente.** Nepazljivo ravnanje z žeblijem lahko povzroči nepričakovano sprožitev pritrdilnih elementov in osebno poškodbo.
2. **Orodja ne usmerjajte proti sebi ali komur koli v bližini.** Nepričakovano sproženje bo izpraznilo pritrdilni element in povzročilo poškodbe.
3. **Orodja ne aktivirajte, če orodje ni trdno nameščeno na obdelovancu.** Če orodje ni v stiku z obdelovancem, se lahko pritrdilni element odkloni stran od vašega cilja.
4. **Ko se pritrdilni element v orodju zatakne, odklopite orodje od vira napajanja.** Med odstranjevanjem zagozdenega pritrdilnega elementa se lahko žebelj po naključju aktivira, če je priključen na električno omrežje.
5. **Pri odstranjevanju zagozdenega pritrdilnega sredstva bodite previdni.** Med poskusom sprostitve zagozdenega stanja je mehanizem lahko stisnjen in pritrdilni element lahko na silo izpraznjen.
6. **Tega žeblja ne uporabljajte za pritrditev električnih kablov.** Ni namenjen za električno napeljavo kablov in lahko poškoduje izolacijo električnih kablov ter s tem povzroči električni udar ali požar.
7. **Nosite ščitnike za ušesa.** Izpostavljenost hrupu lahko povzroči izgubo sluha.
8. **Držite električno orodje za izolirane prijemalne površine, ko izvajate postopek, pri katerem se pritrdilni element lahko dotakne skritega ožičenja.** Pritrdilni elementi, ki pridejo v stik z žico pod napetostjo, lahko povzročijo, da so izpostavljeni kovinski deli električnega orodja "pod napetostjo" in lahko povzročijo električni udar.
9. **Električnega orodja ne uporabljajte tam, kjer lahko temperatura okolice doseže 4 ° C (39,2 ° F) ali preseže 40 ° C (105 ° F).**
10. **Kratek akumulator lahko povzroči velik tok, pregrevanje, možne opekline in celo okvaro.**
 - Ne dotikajte se sponk s prevodnimi materiali.
 - Pazite, da vložka za akumulator ne shranjujete v posodi z drugimi kovinskimi predmeti, kot so žebli, kovanci itd.
 - Kartuše za baterije ne izpostavljajte vodi ali dežju.
11. **Zaporedno polnjenje lahko povzroči pregrevanje.** Če morate baterije napolniti zaporedoma, počakajte približno 15 minut, da se polnilnik ohladi.

SL

VARNOSTNA OPOZORILA

Dodatna Opozorila o Varnosti



Vedno nosite zaščito za oči s stranskimi ščitniki, označenimi v skladu z ANSI Z87.1. CE EN166. Prepričajte se, da imajo vsi na delovnem območju enako vrsto zaščitnih očal.



NEVARNOST

Fuzijsko orodje se v zaprti komori napolni s stisnjanim zrakom. Pred kakršnim koli servisom ali popravilom spustite zrak pod tlakom.

Pred servisiranjem je treba zrak pod tlakom sprostiti. Glavni sestavni deli, kot so sklop bata / gonilnika, menjalnik, omejevalnik bata in vodilno telo, so del pogonskega sklopa.

Namerno poseganje v pogonski sklop lahko povzroči nanemeren vklop.

Vsa popravila ali nadgradnje, ki zahtevajo dostop do tlačne komore, lahko opravi pooblaščen prodajalec ali servisni center Senco.

Orodje odklopite iz napajanja:

- Izven nadzora ali nadzora operaterja.
- Izvajanje vzdrževanja
- Čiščenje ob zagozditvi
- Premikanje orodja na novo mesto
- Prilagajanje globine pogona

Z odklopljeno baterijo vsak dan opravite pregled, da zagotovite prosto gibanje kontaktnega elementa in sprožilca obdelovanca. Ne uporabljajte orodja, če kontaktni element obdelovanca ali sprožilne palice ali vezni elementi ne delujejo.

Vedno odstranite prst s sprožilca, kadar ne vozite pritrdilnih elementov. Orodja nikoli ne nosite s prstom na ali pod sprožilcem. Orodje bo izvrгло pritrdilni element, če bo kontaktni element obdelovanca naletel in sprožilec se bo sprožil.

Zapenjanje pritrđite samo na delovno površino; nikoli v materiale, ki jih je težko prodreti

Ne uporabljajte pritrdilnih elementov na druge pritrdilne elemente ali z orodjem pod previsokim kotom; pritrdilni elementi lahko nekoga poškodujejo.

Pri uporabi orodja bodite previdni zaradi možnosti odmika orodja po zagonu pritrdilnega elementa. Če se kontaktnemu elementu obdelovanca nenamerno dovoli ponovni stik z delovno površino po odboju, se lahko zažene neželen pritrdilni element. Zato pustite, da se orodje po zagonu pritrdilnega elementa popolnoma odmakne od delovne površine, da se izognete temu stanju. Kontaktnega elementa obdelovanca ne potiskajte na delovno površino, dokler ne želite drugega pritrdilnega elementa.

Preglejte možnosti sprožitve.

Ne zapenjajte pritrdilnih elementov blizu roba delovne površine. Obdelovanec se verjetno razcepi in pritrdilni element lahko leti in nekoga udari

Nikoli ne uporabljajte dela orodja (npr. Pokrovčka ali ohišja) kot kladivo. Orodje se lahko aktivira ali poškoduje in povzroči nevarno stanje.



Roke in druge dele telesa držite stran od območja, ki je prikazano v krogu, da se izognete morebitnim poškodbam med delovanjem.



Orodja ne uporabljajte brez nalepke za nevarnost na orodju. Če nalepka manjka, je poškodovana ali neberljiva, se brezplačno obrnite na predstavnika SENCŌ, da dobite novo etiketo.

SL

VARNOSTNA OPOZORILA

▲ OPOZORILO Uporaba Orodja



Preberite in razumite nalepke in priročnik za orodje. Neupoštevanje opozoril lahko povzroči smrt ali poškodbo.



Operaterji in drugi na delovnem območju MORAJO nositi zaščitna očala stranskimi ščitniki.



Držite prste proč od sprožilca, kadar ne pritrjujete elemente, da se izognete nenamernemu streljanju.

Izbira načina proženja je pomembna. Glejte stran 301 za možnosti sprožitve.

Nikoli ne usmerjajte orodja vase ali druge na delovnem območju.

Pri povezovanju akumulatorja vedno usmerite orodje stran.

Ne spreminjajte ali odstranjujte sprožilca.

Orodja se ne sme spreminjati brez pisne odobritve proizvajalca.

Uporabite objemke ali druge praktične načine za pritrditev in podporo obdelovanca na stabilni ploščadi. Držanje dela ročno ali ob telesu je nestabilno in lahko povzroči izgubo nadzora.

Uporaba Baterij



DODATNA VARNOSTNA PRAVILA ZA POLNILEC IN BATERIJSKIH

KARTUŠ PRIHRANITE TA NAVODILA

Ta priročnik vsebuje pomembna varnostna in delovna navodila za polnilnik baterij Senco VB0192 (EU) in VB0198 (UK).

Pred uporabo polnilca za baterije Senco VB0192 (EU) in VB0198 (UK) preberite vsa navodila in opozorilne oznake na (1) polnilnik baterij in (2) baterija.



Polnilnika ne izpostavljajte vodi, dežju ali snegu.

Uporabljajte v zaprtih prostorih.



Uporaba priključka, ki ga proizvajalec polnilcev baterij ne priporoča ali prodaja, lahko povzroči požar, električni udar ali telesne poškodbe.

Če želite zmanjšati tveganje poškodb električnega vtiča in kabla, pri odklopu polnilnika povlecite za vtič in ne za kabel.

Prepričajte se, da je kabel nameščen tako, da nanj ne boste stopili, se spotaknili ali kako drugače poškodovali ali obremenili.

SL

Dolžina vrvice (čevljev)			
25	50	100	150
16	16	16	14
AWG Size of Cord			
Largo del Cable (m [pies])			
7.5	15	30	45
16	16	16	14
Calibre AWG del Cable			
Longueur du Cordon (en m)			
7.5	15	30	45
16	16	16	14
Taille AWG du Cordon			

PRIPOROČENA MINIMALNA VELIKOST AWG ZA PODALJŠEVALNE KABLE ZA BATERIJSKE POLNILCE

Podaljška ne smete uporabljati, razen če je to nujno potrebno. Uporaba nepravilnega podaljška lahko povzroči požar in električni udar.

Če je treba uporabiti podaljšek, se prepričajte:

- da so zatiči na vtiču podaljška enakega števila, velikosti in oblike kot vtiči na polnilniku;
- da je podaljšek pravilno ožičen in v dobrem električnem stanju; in
- Velikost žice je vsaj tako velika, kot je navedena v tabeli.

Polnilnika ne uporabljajte s poškodovanim kablom ali vtičem. Če so poškodovani, jih takoj zamenja usposobljeni serviser.

VARNOSTNA OPOZORILA ZA POLNILNIK IN BATERIJO

Ne uporabljajte polnilnika, če je padel ali kakor koli drugače poškodovan; odnesite ga v pooblaščen servisni center SENCO.

Ne razstavljajte polnilnika ali vložka za baterije; kadar je potrebno servisiranje ali popravilo, ga odnesite v pooblaščen servisni center SENCO. Nepravilna ponovna sestava lahko povzroči nevarnost električnega udara ali požara.

Da bi zmanjšali tveganje električnega udara, pred kakršnim koli vzdrževanjem ali čiščenjem izključite polnilnik iz vtičnice.



Kartuše za akumulator ne polnite, če je temperatura $\text{POD } 5^{\circ}\text{C}$ (32°F) ali $\text{NAD } 40^{\circ}\text{C}$ (104°F).

Ne poskušajte uporabljati pospeševalnega transformatorja, generatorja motorja ali vtičnice za enosmerni tok.

Baterij, ki jih ni mogoče polniti, ne polnite.

Pazite, da nič ne prekrije ali zamaši odprtih polnilnika.

Orodja in vložka za akumulator ne shranjujte na mestih, kjer lahko temperatura doseže ali preseže 45°C (113°F).

Shranite akumulatorje s 30-50% napolnjenim stanjem. Baterijo polnite vsakih šest mesecev.

Kartuše za baterijo ne sežigajte, tudi če je močno poškodovana ali popolnoma obrabljena. Vložek akumulatorja lahko eksplodira v požaru.

Nikoli ne poskušajte povezati dveh (2) polnilnikov.

OPOZORILO:

Da bi zmanjšali nevarnost požara, telesnih poškodb in poškodb izdelka zaradi kratkega stika, orodja, akumulatorja ali polnilnika nikoli ne potopite v tekočino ali pustite, da tekočina teče v njih.

Jedke ali prevodne tekočine, kot so morska voda, nekatere industrijske kemikalije in belila ali izdelki, ki vsebujejo belila itd., Lahko povzročijo kratek stik.

Ta naprava ni namenjena za uporabo majhnim otrokom ali invalidnim osebam, razen če jih je odgovorna oseba ustrezno nadzorovala, da se ne bi igrala z aparatom.

Ta naprava ni namenjena za uporabo osebam (vključno z otroki) z zmanjšanimi fizičnimi, senzoričnimi ali duševnimi sposobnostmi ali pomanjkanjem izkušenj in znanja, razen če jim oseba, odgovorna za njihovo varnost, daje nadzor ali navodila glede uporabe naprave. Otroke je treba nadzorovati, da se ne igrajo z aparatom.

Za več informacij, varnostno usposabljanje, gradiva in programe obiščite spletno stran www.senco.eu

Funkcionalno Delovanje

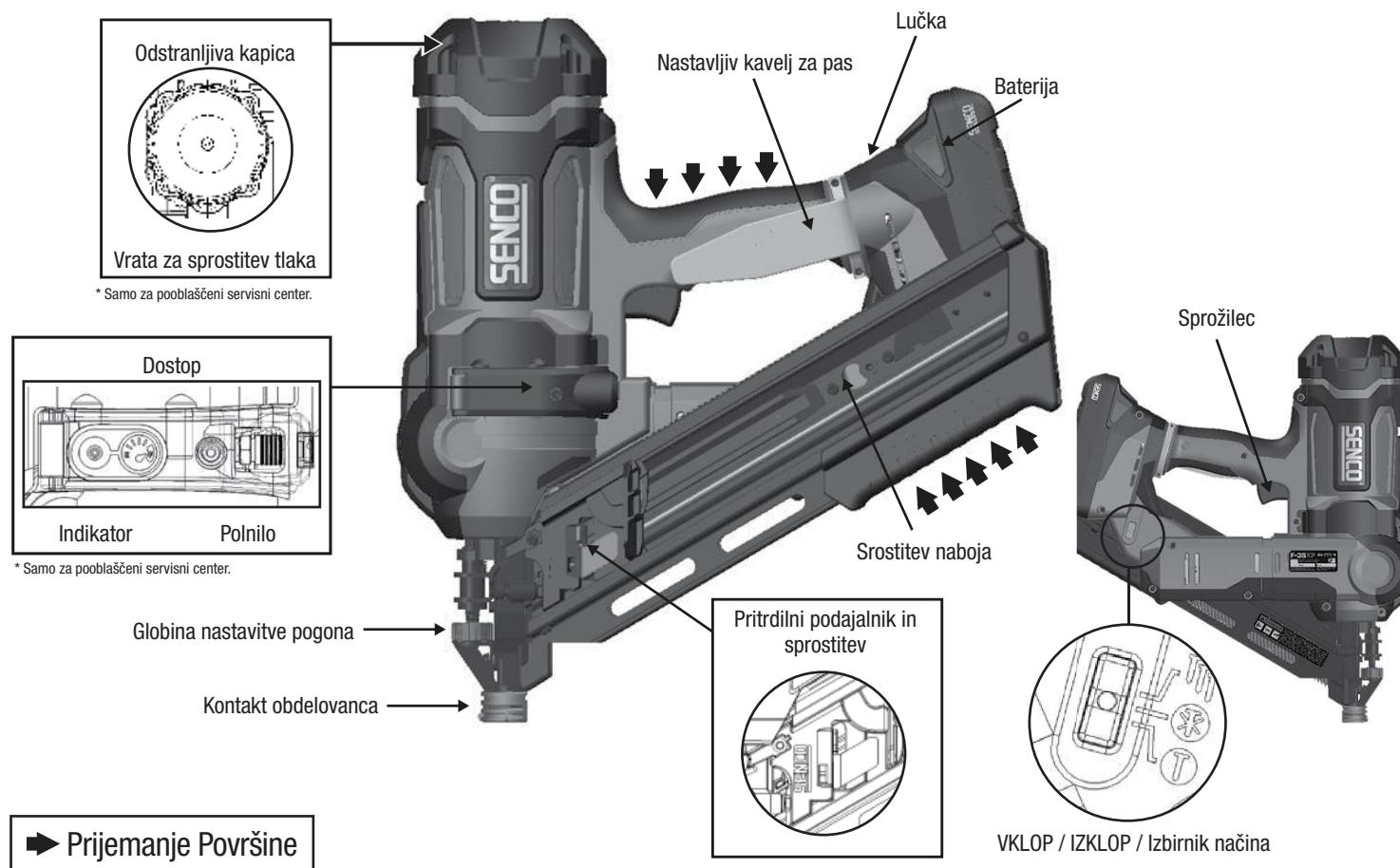

OPIS ORODJA

UPORABA ORODJA:

Vstavite trak žebeljev v zadnji del naprave



- Uporabljajte samo originalne pritrdilne elemente SENCO (glejte Specifikacije pritrdilnih elementov).
- Ne obremenjujte s kontaktom obdelovanca (varnostni element) ali sprožite sprožilca.



Povlecite podajalni čevljev nazaj.

ODSTRANITEV ORODJA:

Pritisnite gumb na podajalnem čevlju, da sprostite podajalnik iz traku. Izvlecite trak pritrdilnega materiala mimo zadrževalnika žebeljev iz pločevine.

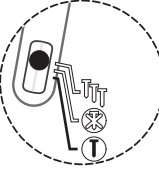
Delovanje Orodja

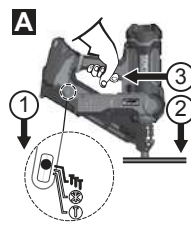
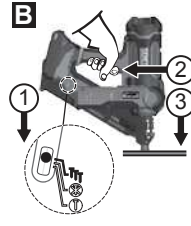
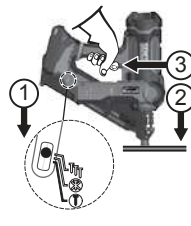
Pred uporabo orodja preberite razdelek z naslovom »Varnostna opozorila«.	
Za najboljše rezultate pred uporabo napolnite novo baterijo. (glejte »Polnjenje baterije« na strani 304).	
LED Indikator Utripa 	Orodja je treba izklopiti, kadar ga ne uporabljate. Za izklop orodja držite eno sekundo na obeh straneh izbirnega stikala. Če orodje ostane vklopljeno, se po 60 minutah samodejno izklopi.
Vsa orodja Fusion so opremljena s proženjem s selektivnim aktiviranjem. To uporabniku omogoča izbiro med naslednjimi načini delovanja:	
LED Indikator Utripa 	Vklop Pritisnite stran izbirnega stikala proti simbolu Tt (kot je prikazano) za 0,5 sekunde. bo vklopil orodje v načinu sprožitve kontakta. Na to opozarja utripajoča zelena LED izbirnega stikala.
LED Indikator Sveti 	Zaporedno Pritisnite stran izbirnega stikala proti simbolu T (kot je prikazano) za 0,5 sekunde. bo vklopilo orodje v zaporednem načinu. To označuje neprekinjena zelena LED na izbirnem stikalu.
V načinu "sprožitev" je mogoče žebelje zabiti na dva načina:	

A 	Prvi način: <ol style="list-style-type: none"> 1. Pritisnite stran Tt na lektorsko stikalo za 0,5 sekunde. To bo označeno z utripajočo zeleno LED na izbirnem stikalu. 2. Pritisnite kontakt obdelovanca (varnostni) proti delovni površini. 3. Potegnite sprožilec in pritrdilni element se poganja.
B 	Drugi način: <ol style="list-style-type: none"> 1. Pritisnite stran Tt na lektorsko stikalo za 0,5 sekunde. To bo označeno z utripajočo zeleno LED na izbirnem stikalu. 2. Pritisnite sprožilec. 3. Pritisnite kontakt obdelovanca elementa proti delovni površini <p>Ta način je zaželen ko želite visoko proizvodnjo, hitro namestitev pritrdilnega elementa.</p>
V načinu "zaporedno aktiviranje" lahko žebelje zabijamo samo v eno smer:	
	<ol style="list-style-type: none"> 1. Pritisnite T stran izbirnega stikala za 0,5 sekunde. To bo pokazala zelena lučka LED na izbirnem stikalu. 2. Postavite kontaktni (obdelovalni) element obdelovanca na delovno površino in pritisnite 3. Potegnite sprožilec, da vklopite motor in zaženete en sam pritrdilni element. <p>Ta način delovanja je koristen, kadar potrebujete natančno namestitev pritrdilnega elementa.</p>
	<p>Žebelj Fusion lahko zazna zastoj in premakne gonilnik.</p> <p>Opozorilni indikator bo utripal in orodje se bo poskušalo obnoviti.</p>

SL

OPIS ORODJA

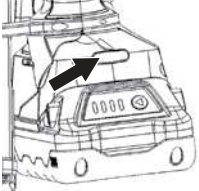
	<p>To orodje je opremljeno z indikatorno lučko na stikalu ON / OFF / MODE. Za podrobna navodila glejte stran 301.</p> <p>Opomba:</p> <p>Ko je orodje v zaporednem načinu, pred aktiviranjem kontaktnega elementa obdelovanca s pritiskom na sprožilec ni mogoče zagnati pritrilnega elementa.</p> <p>Če se kontakt obdelovanca aktivira za več kot 5 sekund, mora biti kontakt obdelovanca sproščen, da se začne znova.</p> <p>Če je orodje v načinu sprožitve stika, če upravljavec drži sprožilec več kot 3 sekunde, lučka ugasne in sprožilec mora biti sproščen, da se začne znova.</p> <p>Ne izbirajte načina aktiviranja stikov, ko delate na odrih, lestvah ali ploščadah, kjer boste morda morali premakniti položaj telesa.</p> <p>Izberite zaporedno, izključeno ali odklopite baterijo, da zmanjšate možnost poškodb sebe ali drugih.</p>	<p>Zamenjajte ga s popolnoma napolnjeno baterijo.</p> <p>Med dolgotrajno uporabo lahko orodje najprej zazna stanje nizke napetosti. Zamenjajte ga s popolnoma napolnjeno baterijo.</p> <p>Če je potrebno vzdrževanje, poiščite težavo, kot je prazna baterija, izguba polnilnega tlaka ali pokvarjene komponente.</p> <p>Za pomoč pri diagnosticiranju težave glejte Priročnik za odpravljanje težav v priročniku.</p> <p>Počasi Bledeča Rdeča Luč</p> <p>Označuje, da je orodje zaznalo notranjo visoko temperaturo.</p> <p>Dolgotrajna vožnja z visoko hitrostjo lahko povzroči visoke temperature.</p> <p>Izpostavljanje orodja vzdržljivim visokim temperaturam (streha, notranjost vozila) lahko poveča tudi notranjo temperaturo.</p> <p>Zmanjšajte hitrost pogona ali orodje premaknite na hladnejše mesto. Zmanjšanje toplote bo privedlo do daljše življenjske dobe orodja.</p> <p>Približno 5-minutno obdobje počitka bo očistilo svetlobo visoke temperature.</p> <p>Za vrnitev orodja na sobno temperaturo po indikaciji visoke temperature je potrebno približno 30 minut.</p> <p>Opomba - odstranitev baterije ne bo ponastavila.</p> <p>Utripajoča Rdeča Luč</p> <p>Označuje zagozditev pritrilnega elementa.</p> <p>Orodje zazna zastoj, ki je običajno posledica deformiranega žeblja.</p> <p>Odstranite baterijo iz orodja, znova vstavite baterijo in vklopite orodje. Če se orodje ne vrne v normalno delovanje, pojdite na naslednji korak.</p> <p>ODSTRANITE BATERIJO</p> <p>Odložite vse preostale pritrilne elemente. Prepričajte se, da je odstranjena tudi katera koli ohlapna sponka s traku.</p> <p>Odstranite naboj s priloženim ključem. 3 vijaki držijo naboj na mestu. Ne pozabite, da treh vijakov ni treba popolnoma odstraniti. Naboj in zadnja plošča ponavadi razkrijeta zagozdeni pritrilni element.</p> <p>Previdno odstranite zagozdeni pritrilni element.</p> <p>Znova sestavite revijo in privijte tri sproščene vijake.</p> <p>Na orodje pritrдите napolnjeno baterijo.</p> <p>Nalozite žeblje in nadaljujte z običajnim delovanjem.</p> <p>Nadaljujte z običajnim delom.</p> <p>Če zagozdenega pritrilnega elementa ni mogoče odstraniti, se vrnite v pooblaščen servis, kjer je poškodovani pritrilni material mogoče odstraniti. Ne pozabite, da orodje Fusion ves čas vsebuje zrak pod pritiskom, tudi ko odstranite baterijo.</p>
	<p>To orodje je opremljeno z večnamensko lučko na ročaju orodja.</p> <p>Zelena Luč</p> <p>Označuje, da je orodje pod napetostjo in pripravljeno za delo.</p> <p>Ta lučka bo svetila 10 sekund po pritisku gumba za način. Po tem času se lučka ugasne, vendar je orodje še vedno pripravljeno za delo. Aktiviranje sprožilca ali delovnega kontaktnega elementa bo prižgalo to luč.</p> <p>Če se lučka ne prižge, se prepričajte, da se sprožilec ali delovni kontaktni element prosto premika in ni v aktiviranem položaju.</p> <p>Rdeča Luč</p> <p>Označuje, da je orodje zaznalo stanje prazne baterije ali pa je potrebno vzdrževanje.</p> <p>Baterija bo najprej zaznala stanje prazne baterije. Ko baterija zazna stanje nizke napetosti, izklopi orodje. Za nadaljevanje napolnite baterijo ali jo zamenjajte s popolnoma napolnjeno.</p> <p>Če vstavite popolnoma izpraznjeno baterijo, lahko rdeča lučka ostane prižgana 10 sekund. Če je napetost izpraznjene baterije nižja od 12,5 voltov, orodja ni mogoče vključiti in lučka ne bo svetila. Zamenjajte ga s popolnoma napolnjeno baterijo.</p> <p>Ko se energija akumulatorja izprazni, lahko orodje zažene zadnji končni pritrilni element in rdeča lučka ostane prižgana 10 sekund.</p>	

OPIS ORODJA





	<p>To orodje je opremljeno z elektronsko funkcijo "Time-Out". To orodje bo začasno onemogočeno v katerem koli od naslednjih pogojev:</p> <ol style="list-style-type: none"> 1. Kontaktni element obdelovanca je pritisnjen na obdelovanca, vendar sprožilca ne pritisnete v približno 5 sekundah. Sprožilec je pritisnjen, vendar kontaktni element obdelovanca znotraj ni pritisnjen približno 3 sekunde. (Samo način aktiviranja stika.) <ul style="list-style-type: none"> • Za normalno delovanje preprosto spustite sprožilec in spustite kontaktni element obdelovanca. 	
	<p>Orodje je opremljeno s pritrdilno zaporo. Orodje ne bo sprožilo zadnjih 3-6 pritrdilnih elementov. Ta funkcija preprečuje nepotrebno obrabo orodja. Ko se orodje zaskoči, naložite dodaten trak in nadaljujte.</p>	
	<p>To orodje je opremljeno s številčnico za globino obdelovanja. Če zavrtite gumb v desno, bo pritrdilni element izpuščen, vrtljiv gumb v levo pa bo pustil pritrdilni element gor ali dvignjen. Zavijte pritrdilni element v odpadni kos lesa, da preizkusite globino.</p> <p>Če vrtite gumb v smeri, prikazano na sliki, se pritrdilni element zabije globlje v les.</p>	
	<p>To orodje je opremljeno z nastavljivim 6-položajnim kavljem za pasove za desničarje in levičarje. Kavelj bo varno podpiral orodje, ko bo visel na nosilcih.</p>	
	<p>Če je le mogoče, držite orodje pravokotno na delovno površino.</p>	
<p>Led Indikator Utripa</p> 		<p>Pred shranjevanjem vedno izklopite orodje. Kot dodatna zaščitna funkcija se orodje samodejno izklopi za 60 minut po zadnji aktivaciji.</p> <p>Ko pride do zagoditve žebbljev, bo rdeča lučka na ročaju utripala rdeče. Orodje bo poskušalo obnoviti.</p> <p>Če je močno zagodeno, se rezilo zasnove zaskoči in rdeča utripajoča lučka se ne bo svetila. Obrnite se na pooblaščen servisni center.</p>
		<p>Če pride do manjšega zastoja žebbljev:</p> <p>Izklopite orodje tako, da približno 1 sekundo držite izbirno stikalo v smeri enega od simbolov načina in nato odstranite baterijo.</p> <p>Odstranite pritrdilne elemente iz naboja.</p> <p>Pri odstranjevanju naboja nosite zaščitna očala.</p>
		<p>Odvijte vijake vodila (2) in navojni vijak (1). Tri vijake ni treba popolnoma odstraniti.</p>
		<p>Usmerite nos orodja stran od sebe in drugih.</p> <p>Ločite naboj od telesa orodja.</p> <p>Na pritiskajte na sprožnik z nobenim s kladivom udarite sprožnik, če je viden.</p>
		<p>Zataknjeno pritrdilno sredstvo odstranite s kleščami in izvijačem. Pritrdite naboj in privijte vijake.</p>
<p>Ne pozabite! Orodje Fusion se napolni s stisnjanim zrakom v tovarniško zaprti komori.</p> <p>Ne posegajte v sklop pogona.</p>		

SL

Polnjenje Baterij

1. Baterijo vstavite v polnilnik.
2. Dvignjena rebra na akumulatorju poravnajte z utorom v polnilniku.
3. Pritisnite baterijo navzdol, da se prepričate, da so kontakti na bateriji pravilno povezani s kontakti v polnilniku. Ko je pravilno priključen, se prižge rdeča lučka. Rdeča utripajoča lučka označuje način hitrega polnjenja.
4. Rdeča in zelena lučka utripa, kar kaže na napako v bateriji. Baterijo vrnite najbližjemu pooblaščenemu servisnemu centru SENCO na pregled ali zamerjavo.
5. Polno rdeča lučka označuje, da se baterija polni.
6. Ko se baterija napolni 80%, rdeča lučka ostane prižgana in zelena lučka utripa. Ko se baterija popolnoma napolni, se rdeča lučka ugasne in prižge zelena lučka.
7. Po običajni uporabi potrebujete 1 uro časa polnjenja, da se popolnoma napolni. Za polnjenje popolnoma izpraznjenega akumulatorja je potrebna največ 1 ura.
8. Baterija se med polnjenjem nekoliko ogreje na dotik. To je normalno in ne pomeni težave.

V baterijskem paketu so 4 barvne LED luči. Te lučke prikazujejo stanje napoljenosti in možne težave v bateriji.

Način	Vstavljen Akumulator?	 Stanje	 Polnjenje/Polno	Stanje	 Ocena	 Prikaz Temp.	 Napaka
Stanje pripravljenosti / napajanje	Ne	Zbledi	x	x	x	x	x
V pripravljenosti	Da	Zbledi	Zbledi	Pripravljen za uporabo	x	x	x
Polnjenje	Da	zelena	Utripa zelena	<80%	x	x	x
Popolnoma napolnjen	Da	Pojemajoča zelena	Pojemajoča zelena	100%	x	x	x
Ocenjevanje	Da	zelena	x	Meritev	Utripajoča Oranžna	x	X
* Temp zamuda	Da	Trdno zelena	x	Toplo hladno	x	Utripajoča Oranžna	x
Okvara	Da	zelena	x	Poškodovan	x	x	Rdeča

Slika 2 - Lučke za napoljenost baterije

Pritisnite dvignjeni rdeči gumb na bateriji, da preverite napoljenost:



- Rdeče utripa = 0-15% napoljenosti
- Rdeča sveti = 16-25% polnjenja
- Rdeča in oranžna vklopljena = 26-50% polnjenja
- Rdeča, oranžna in zelena vklopljena = 51-75% polnjenja
- Vse vklopljeno = 76-100% polnjenja

Nasveti za vzdrževanje maksimalne življenjske dobe baterije:

- Baterijo napolnite, preden se popolnoma izprazni.
- Vedno ustavite delovanje orodja in napolnite baterijo, ko opazite manj moči orodja.
- Nikoli ne polnite popolnoma napolnjene baterije.
- Prekomerno polnjenje skrajša življenjsko dobo baterije.

SL

SIMBOLI ZA POLNILEC

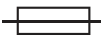
SIMBOL	SIGNAL
	Dvojno izoliran razred II
	POZOR: Visoka napetost
	Varovalka za časovno zakasnitev

POLNJENJE BATERIJ



ODSTRANJEVANJE BATERIJE

- Električnega orodja, baterij / polnilnih baterij ne odvrzite skupaj z gospodinjstvi odpadki.
- Električno orodje in baterije, ki so končale življenjsko dobo, je treba ločeno zbrati in vrniti v okolju prijazen obrat za recikliranje.
- Pri lokalnih organih ali prodajalcu se obrnite na nasvet za recikliranje in zbirališče.

PRENOS BATERIJ

- Prepričajte se, da so priključki akumulatorja zaščiteni in izolirani, da preprečite kratek stik.
- Poskrbite, da je akumulatorska baterija zaščiten pred premiki znotraj embalaže.
- NE prenašajte baterij, ki so razpokane ali puščajo.

Vzdrževanje

Pred vzdrževanjem orodja preberite razdelek z naslovom »Varnostna opozila«.

1. Ko odstranite baterijo, vsak dan pregledajte, da zagotovite prosto gibanje nosilca in sprožilca. Ne uporabljajte orodja, če se sprožilec drži ali veže.
2. Mazanje dovodnega sistema ni potrebno. NE OLJITE.
3. Vsak dan obrišite orodje in preverite obrabo, zlasti nastavka in nastavka za nos. Po potrebi zamenjajte.

▲ OPOZORILO Popravila, ki niso opisana tukaj, naj izvajajo samo usposobljeni, usposobljeno osebje.

Pripomočki

SENCO ponuja celotno linijo dodatkov za vašo orodja SENC0, vključno z:

- Baterija
- Kavelj za pas
- Polnilnik baterij
- Torba za shranjevanje
- Varnostna očala
- Razširjen naboj

Za več informacij ali popoln ilustriran katalog dodatkov SENC0 se obrnite na svojega predstavnika.

Specifikacije Pritrdilnega Elementa

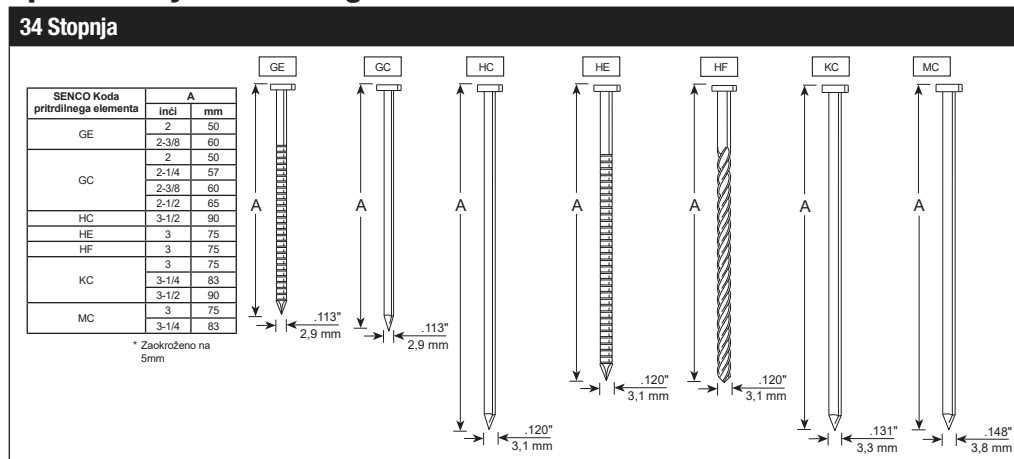

SL

Tehnične Specifikacije

	34 Stopnja
Napetost	18 voltov Li-iona - 3 Ahr
Teža	4,5 kg (brez baterije)
Višina	36,6 cm
Dolžina	35,6 cm
Premer	14 cm
Priporočena hitrost	500 / hr
Zmogljivost pritrilnega elementa	Enojni trak (40 pritrilnih elementov)
Območje pritrilnih elementov	50 mm - 90 mm
Območje zbiranja	34 stopinj
Lučka	Stanje baterije, temperatura orodja, vzdrževanje, zastoj
Čas polnjenja	1 ura maks., 30 minut pri 75% zmogljivosti

Informacije o Hrpu/Vibracijah

Merjeno v skladu z EN60745-1: 2009 + A11: 2020 in EN60745-2-16: 2010	
Raven zvočne moči (negotovost K = 3dBa)	Lw = 96.0 dB(A)
Raven zvočnega tlaka (negotovost K = 3dBa)	Lp = 85.0 dB(A)
Skupna raven vibracij (emisija ah)	ah = 9.2 m/s ²
Skupna raven vibracij (negotovost K)	1.5 m/s ²

Opombe: Skupna vrednost vibracij, ki so odstranjene z delci, je bila izmerjena v skladu s standardno preskusno metodo in se lahko uporablja za primerjavo enega orodja z drugim.

Navedena skupna vrednost vibracij se lahko uporabi tudi pri predhodni oceni izpostavljenosti.

Opozorilo: Emisije vibracij med dejansko uporabo električnega orodja se lahko razlikujejo od deklarirane skupne vrednosti, odvisno od načinov uporabe orodja.

Določiti je treba varnostne ukrepe za zaščito upravljalca, ki temeljijo na oceni izpostavljenosti v dejanskih pogojih uporabe (ob upoštevanju vseh delov obratovalnega cikla, kot so časi, ko je orodje izklopljeno in ko v prostem teku deluje poleg sprožilni čas).

Odpravljanje Težav

Težava / Simptom	Verjeten Vzrok	Korektivni Ukrepi
S pritiskom na stikalo za način ne pride do zelene luči.	Preverite baterijo.	Odstranite in znova pritrдите.
	PCB ni pod napetostjo.	Enkrat pritisnite na sprožilec, da aktivirate ploščo. Nato izberite izbirnik načina.
	Poškodovane elektronske komponente.	Vrnite se v pooblaščen servisni center.
Prižgana rdeča luč.	Nizka baterija.	Napolnite ali zamenjajte baterijo. Preverite povezavo akumulatorja na orodju.
	Potrebno vzdrževanje.	Ali je moč orodja dobra? Če se zdi, da je moč orodja majhna, se vrnite v servisni center za preverjanje tlaka

SL

ODPRAVLJANJE TEŽAV

Rdeča lučka utripa.	Pritrdilni zastoj	Orodje bo poskušalo obnoviti.
		Ali je pritrdilni element v redu?
		** Odstranite baterijo **
		Preverite, ali žebelj blokira naslednji pritrdilni element.
		Preglejte naboj za upognjen žebelj..
	Orodje ne deluje.	Vrnite se v servisni center na popravilo.
Opomba: če se je orodje zagostilo in mehanizem sproži samodejno obnovitev, lahko orodje izvede niz klikov, ko ponovno postavi gonilnik. To je normalno.		
Rdeča luč ugasne vsake 1,4 sekunde.	Notranja visoka temperatura.	Pustite, da se orodje ohladi vsaj 15 minut. Orodje se bo popolnoma ohladilo v 30 minutah.
Orodje se ne zažene ali deluje počasi.	Baterija je prazna ali ima mrtve celice.	Zamenjajte ali napolnite baterijo.
	Kontaktni element obdelovanca je zataknen.	Odstranite baterijo in nato preglejte orodje, da zagotovite prosto gibanje kontaktnega elementa obdelovanca.
	Poškodovani so kontaktni elementi obdelovanca ali stikala sprožilca.	Vrnite orodje pooblaščenemu predstavniku servisne službe SENCO.
Orodje ne poganja pritrdilnega elementa na želeno globino.	Nepravilna nastavitve globine pogona.	Za pravilno nastavitve glejte navodila za uporabo.
	Orodje ni trdno pritisnjeno na obdelovalec.	Med pritrevanjem elementa trdno držite orodje.
	Uporaba pogona je preveč stroga.	Za ustrezne aplikacije glejte priročnik za uporabnike.
	Izguba tlaka.	Vrnite orodje pooblaščenemu predstavniku servisne službe SENCO.
Orodje deluje, vendar ne bo poganjalo pritrdilnega elementa.	Baterija je prazna ali ima mrtvo celico.	Napolnite ali zamenjajte s svežo baterijo.
	Zagostitev žebeljev v vodilu.	Za navodila za odstranjevanje zastojev glejte priročnik za uporabnike.
	Mehanizem zahteva popravilo.	Vrnite orodje pooblaščenemu predstavniku servisne službe SENCO.
	Orodje je pregreto.	Pustite, da se orodje ohladi in vstavite novo baterijo.
	Driver tip not located above fastener.	Recharge battery and allow tool to automatically retract driver.
Zagostitev orodja.	Mehanizem kopičenja odpadkov.	Očistite orodje, očistite navoj ali namestite komplet delov.
	Konica vijaka ni nameščena nad pritrdilnim elementom.	
Zlomljen ali obrabljen vijak		Vrnite orodje pooblaščenemu predstavniku servisne službe SENCO.
Orodje se ne vrne v celoti.	Šibka baterija.	Napolnite baterijo in omogočite orodju, da samodejno umakne vijak.

SL

Zagotavljanje dolge življenjske dobe vašega orodja za brezžično obdelavo

Dobrodošli v družini izdelkov SENCO. SENCO prinaša 50 let predanosti našim strankam in sistemom za pritrnitev moči. Posvečeni smo zagotavljanju, da vaša orodja delujejo najbolje, in se zavedamo, da je pomembno zagotoviti dolgo življenjsko dobo vaših orodij. Tu je nekaj operativnih in servisnih nasvetov.

- Začnite s popolnoma napolnjenimi baterijami na začetku vsakega delovnega dne.
- Nastavite globino pogona na vašem orodju SENCO, tako da pritrdilni elementi ne bodo preveč gnani.
- Če želite podaljšati življenjsko dobo baterije, upoštevajte priporočila za shranjevanje in priporočila za polnjenje v tem priročniku.
- Brezžični žebeljnik naj bo čim bolj čist in brez ostankov.
- Orodje SENCO redno servisirajte, da zagotovite, da je vaše orodje produktivno in vam pomaga služiti denar. Za priporočene servisne intervale glejte spodnji servisni vodnik.

Če vaš brezžični žebeljnik potrebuje servis, so vam na voljo namenski prodajalci izdelkov SENCO. Za najbližjo lokacijo obiščite spletno mesto SENCO (www.senco-emea.com).

Priporočena storitev vključuje



- Preverite električni sistem
- Preverite sistem podajanja
- Preverite Drive Drive
- Dodajte bat v bat in gonilnik

Saturs









Simboli	310
Vispārīgs Apraksts	311
Vispārīgi Elektroinstrumenta Drošības Brīdinājumi	311
Darba Vietas Drošība	311
Elektriskā Drošība.....	311
Personāla Drošība	311
Elektroinstrumenta Eksploatācija Un Kopšana.....	311
Akumulatora Instrumenta Eksploatācija Un Kopšana	312
Apkope	312
Naglu Pistoles Drošības Brīdinājumi	312
Papildu Drošības Brīdinājumi	313
Instrumenta Eksploatācija	314
Akumulatora Izmantošana	314
Funkcionālais Apraksts	316
Instrumenta Eksploatācija	317
instrumenta Eksploatācija	320
Lādētāja Simboli.....	320
Akumulatora Nodošana Atkritumos.....	321
Akumulatoru Transportēšana.....	321
Apkope	321
Accessories	321
Stiprinājumu Specifikācija	321
Tehniskā Specifikācija	322
Informācija par Troksni/Vibrāciju	322
Problēmu Novēršana	322
Atbilstības deklarācija	391
Ierobežota garantija	393

SIMBOLI

Tabulā apkopotie signālvārdi un nozīmes ir paredzēti, lai skaidrotu ar šo produktu saistītos bīstamības līmeņus.

SIMBOLS	SIGNĀLS	NOZĪME
	BĪSTAMI:	Norāda bīstamu situāciju, kuras rezultātā, ja to nenovērš, iestājas nāve vai tiek gūti smagi ievainojumi.
	BRĪDINĀJUMS:	Norāda bīstamu situāciju, kuras rezultātā, ja to nenovērš, var iestāties nāve vai rasties smagi ievainojumi.
	UZMANĪBU:	Norāda bīstamu situāciju, kuras rezultātā, ja to nenovērš, var gūt nelielus vai vidēji smagus ievainojumus.
	IEVĒRĪBAI:	(Bez brīdinājuma simbola) apzīmē informāciju, kas uzskatāma par svarīgu, bet nav saistīta ar iespējamiem ievainojumiem (piem., paziņojumi saistībā ar mantiskiem bojājumiem).

Uz produkta var būt izmantoti šādi simboli. Lūdzu, izpētiet tos un apgūstiet to nozīmi!
Pareiza šo simbolu interpretācija ļaus jums ar produktu darboties prasīgākā un drošākā veidā.

SIMBOLS	NOSAUKUMS	NOZĪME/SKAIDROJUMS
	Drošības brīdinājums	Norāda uz potenciālu miesas bojājumu risku.
	Izlasīt lietošanas instrukciju	Lai samazinātu traumu risku, operatoram pirms produkta lietošanas jāizlasa un jāizprot šī lietošanas instrukcija.
	Acu aizsardzība	Vienmēr izmantojiet aizsargbrilles ar sānu aizsargiem, kas marķētas kā atbilstošas standartam EN 166.
		Ņemot instrumentu rokā, pārvietojoties starp darba vietas zonām, mainot pozīciju un ejot kājām, nēturiet pirkstu uz mēlītes, jo tas var izraisīt netīšu instrumenta nostrādāšanu. Lietojot instrumentu ar selektīvu palaidi, pirms lietošanas vienmēr pārbaudiet to, lai pārliecinātos, ka ir izvēlēts pareizais režīms. Šis darbarīks var būt aprīkots ar nostrādes režīma slēdži, ar kuru iespējams izvēlēties saskares nostrādes vai nepārtrauktās saskares nostrādes darba režīmu, vai arī darbarīkam ir pieejams tikai saskares nostrādes vai nepārtrauktās saskares nostrādes darba režīms – pieejamās iespējas tiek apzīmētas ar iepriekš parādīto simbolu. Ja instruments tiek lietots selektīvas palaišanas režīmā, vienmēr pārliecinieties, ka ir izvēlēts pareizais palaišanas iestatījums. Ievērojiet piesardzību, pārejot no vienas stiprinājuma iedzišanas vietas uz citu.
	Neeļļot	Regulāra eļļošana nav nepieciešama.
	Brīdinājums par mitriem apstākļiem	Nepakļaut lietus iedarbībai un neizmantojiet mitrās vietās.
	Nodot otrreizējai pārstrādei	Šajā produktā ir izmantoti litija jonu akumulatori. Atkarībā no vietējās likumdošanas akumulatoru izmešana sadzīves atkritumos var būt aizliegta. Sazinieties ar vietējo atkritumu apsaimniekošanas iestādi, lai saņemtu informāciju par pārstrādi un atkritumu nodošanas iespējām.
V	Volti	Spriegums
	Līdzstrāva	Strāvas veids vai raksturojums

LV



Vispārīgs Apraksts

Portatīvs elektriskais stiprinājumu iedzišanas instruments, kas sastāv no pneimatiskā spēka agregāta, vadotnes un magazīnas, kurā uz ielādētu stiprinājumu lineāras kustības veidā tiek pārnesta enerģija, lai attiecīgo stiprinājumu iedzītu noteiktos materiālos.

Vispārīgi Elektroinstrumenta Drošības Brīdinājumi



IZLASIET VISUS drošības brīdinājumus un norādījumus. Ja netiek ievēroti brīdinājumi un norādījumi, var tikt izraisīts elektriskās strāvas trieciens, ugunsgrēks un/vai smagi ievainojumi.

Saglabājiet visus brīdinājumus un norādījumus turpmākai izmantošanai. Termins "elektroinstruments" brīdinājumos attiecas uz jūsu no elektrotīkla darbināmo instrumentu (ar vadu) vai ar akumulatoru darbināmo (bezvadu) elektroinstrumentu.

DARBA VIETAS DROŠĪBA

1. **Rūpējieties, lai darba vieta būtu tīra un labi apgaismota.** Nesakārtotā vai vāji apgaismotā darba vietā var rasties negadījumi.
2. **Nelietojiet elektroinstrumentus sprādzienbīstamā vidē, piemēram, viegli uzliesmojošu šķidrums, gāzu vai putekļu klātbūtnē.** Elektroinstrumenti rada dzirksteles, kas var aizdedzināt putekļus vai izgarojumus.
3. **Strādājot ar elektroinstrumentu, neļaujiet tuvumā atrasties bērniem un nepiederošām personām.** Novērsta uzmanība var likt jums zaudēt kontroli pār instrumentu.

ELEKTRISKĀ DROŠĪBA

4. **Elektroinstrumenta kontaktdakšai ir jābūt savietojamai ar kontaktligzdu. Nepārveidojiet kontaktdakšu! Izmētiem elektroinstrumentiem nedrīkst izmantot kontaktdakšu adapterus.** Nepārveidotas kontaktdakšas un tām atbilstošas kontaktligzdas samazinās elektriskās strāvas trieciena risku.
5. **Izvairieties no ķermeņa saskares ar iezemētām virsmām, piemēram, caurulēm, radiatoriem, plītiem un ledusskapjiem.** Ja jūsu ķermenis ir iezemēts, pastāv lielāks elektriskās strāvas trieciena risks.
6. **Nepakļaujiet elektroinstrumentus lietus vai mitruma iedarbībai.** Ūdens iekļūšana elektroinstrumentā palielina elektriskās strāvas trieciena risku.
7. **Lietojiet vadu pareizi. Nekādā gadījumā nepārmēsājiet, nevelciet un neatvienojiet elektroinstrumentu no kontaktligzdas, turot to aiz vada! Netuviniet vadu karstuma avotiem, eļļai, asām šķautnēm vai kustīgām detaļām.** Bojāts vai sapinies vads rada lielāku elektriskās strāvas trieciena risku.
8. **Strādājot ar elektroinstrumentu ārpus telpām, izmantojiet tādu pagarinātāju, kas ir piemērots āra lietošanai.** Āra apstākļiem piemērota strāvas kabeļa izmantošana samazina elektriskās strāvas trieciena risku.
9. **Ja nav iespējams izvairīties no elektroinstrumenta izmantošanas mitrā vietā, izmantojiet ar noplūdstrāvas aizsargslēdzi aprīkoto barošanas avotu.** Noplūdstrāvas aizsargslēdža izmantošana samazina elektriskās strāvas trieciena risku.

PERSONĀLA DROŠĪBA

10. **Rīkojoties ar elektroinstrumentu, saglabājiet modrību, sekojiet līdzi darāmajam darbam un izmantojiet veselo saprātu. Nelietojiet elektroinstrumentu, ja izjūtat nogurumu vai atrodaties narkotisko vielu, alkohola vai medikamentu ietekmē.** Mirklis neuzmanības elektroinstrumentu ekspluatācijas laikā var izraisīt smagus ievainojumus.
11. **Izmantojiet individuālos aizsardzības līdzekļus. Vienmēr lietojiet acu aizsargus.** Attiecīgos apstākļos lietojot aizsargaprīkojumu, piemēram, putekļu masku, aizsargapavus ar neslidošu zoli, aizsargķiveri vai ausu aizsargus, pastāv mazāks risks gūt ievainojumus.
12. **Nepieļaujiet nejašu iedarbināšanu.** Pirms instrumenta pievienošanas kontaktligzdai un/vai akumulatoram, paņemot instrumentu rokā vai to pārnēsājot pārliecinieties, ka slēdzis ir izslēgtā pozīcijā. Ja elektroinstruments tiek pārnēsāts, turot pirkstu uz slēdža, vai ja kontaktligzdai tiek pievienots elektroinstruments ar ieslēgtu slēdzi, var rasties negadījumi.
13. **Pirms elektroinstrumenta ieslēgšanas noņemiet no tā visas regulēšanas atslēgas vai uzgriežņu atslēgas.** Ja elektroinstrumenta rotējošajai daļai ir piestiprināta uzgriežņu atslēga vai regulēšanas atslēga, pastāv risks gūt ievainojumus.
14. **Nesniedzieties pārāk tālu. Vienmēr cieši stāviet uz piemērota atbalsta un saglabājiet līdzsvaru.** Tādējādi negaidītās situācijās daudz labāk spēsiet saglabāt kontroli pār elektroinstrumentu.
15. **Izvēlieties piemērotu apģērbu. Nevalkājiet pārāk brīvu apģērbu vai rotaslietas. Netuviniet matus, apģērbu un cimdus kustīgām detaļām.** Brīvs apģērbs, rotaslietas vai gari mati var iekerties kustīgajās detaļās.
16. **Ja iekārtām ir paredzēts pievienot putekļu atsūkšanas un savākšanas ierīces, jānodrošina pareiza to pievienošana un izmantošana.** Putekļu savākšanas ierīces izmantošana ļauj mazināt ar putekļiem saistītos riskos.
17. **Neļaujiet zināšanām un pieredzei, kas gūta, bieži lietojot dažādus instrumentus, likt jums sākt rīkoties neapdomīgi un ignorēt instrumentu ekspluatācijas drošības principus.** Neuzmanīga rīcība vienā acumirkli var izraisīt smagus ievainojumus.

ELEKTROINSTRUMENTA EKSPLUATĀCIJA UN KOPŠANA

18. **Nelietojiet elektroinstrumentu ar spēku. Izmantojiet konkrētam gadījumam piemērotu elektroinstrumentu.** Ar pareizi izvēlētu elektroinstrumentu tā efektivitātes robežās darbu paveiksiet daudz kvalitatīvāk un drošāk.
19. **Nelietojiet elektroinstrumentu, ja to nevar ieslēgt un izslēgt ar slēdzi.** Jebkurš elektroinstruments, kuru nevar vadīt ar slēdzi, ir bīstams un ir jālabo.

VISPĀRĪGI ELEKTROINSTRUMENTA DROŠĪBAS BRĪDINĀJUMI

20. **Pirms elektroinstrumentu regulēšanas, piederumu nomaiņas vai novietošanas glabāšanā atvienojiet kontaktdakšu no barošanas avota un/vai izņemiet akumulatoru no elektroinstrumenta.** Šādu profilaktisku drošības pasākumu rezultātā mazinās nejaušas elektroinstrumenta iedarbināšanas risks.
21. **Neizmantojiet elektroinstrumentus glabājiēt bērniem nepieejamā vietā un neļaujiet ar tiem rīkoties personām, kuras nav iepazinušas ar attiecīgo elektroinstrumentu vai šo instrukciju.** Neapmācītu lietotāju rokās elektroinstrumenti ir bīstami.
22. **Veiciet elektroinstrumentu apkopi.** Pārbaudiet, vai kustīgās detaļas ir pareizi savienotas un nostiprinātas, vai detaļas nav bojātas, kā arī vai nav kāds cits apstākļi, kas varētu ietekmēt elektroinstrumenta darbību. Ja elektroinstrumenti ir bojāti, pirms ekspluatācijas tas ir jāsalabo. Daudzu negadījumu cēlonis ir tādi elektroinstrumenti, kam nav veikta pienācīga apkope.
23. **Regulāri uzasiniet un tīriet griežņus.** Ja griežņiem ir veikta pienācīga apkope un tie ir uzasināti, pastāv mazāks to iestrēgšanas risks, un tos ir vieglāk vadīt.
24. **Izmantojiet elektroinstrumentu, piederumus, instrumenta uzgaļus u.c. aprīkojumu atbilstoši šai instrukcijai, ņemot vērā darba apstākļus un veicamo darbu.** Elektroinstrumenta izmantošana tādām darbībām, kas atšķiras no instrumenta paredzētā pielietojuma, var izraisīt bīstamu situāciju.
25. **Nodrošiniet, lai rokturi un satveramās virsmas būtu sausas, tīras un atbrīvotas no eļļas, taukiem.** Ar slideniem rokturiem un satveramajām virsmām instrumenta turēšana un kontrole neparedzētās situācijās var būt nedroša.

AKUMULATORA INSTRUMENTA EKSPLOATĀCIJA UN KOPŠANA

26. **Uzlādei izmantojiet tikai ražotāja norādīto lādētāju.** Lādētājs, kas ir piemērots viena veida akumulatoram, var radīt ugunsgrēka risku, ja to izmanto kopā ar cita veida akumulatoru.
27. **Izmantojiet elektroinstrumentus tikai ar īpaši šim nolūkam paredzētiem akumulatoriem.** Jebkura cita akumulatora izmantošana var radīt traumu vai ugunsgrēka risku.
28. **Kamēr akumulators netiek izmantots, sargājiet to no citiem metāla priekšmetiem, piemēram, saspaudēm, monētām, atslēgām, naglām skrūvēm vai citiem nelieliem metāla priekšmetiem, kuri varētu savienot abas spaiļes.** Saskaroties akumulatora spaiļēm, rodas īssavienojums, kas var izraisīt apdegumus vai ugunsgrēku.
29. **Nepareizas lietošanas gadījumā no akumulatora var izteciēt šķidrums; nepieskarieties tam.** Ja jūs nejausi pieskārties šķidrumam, skalojiet saskares vietu ar ūdeni. Ja šķidrums nokļūst acīs, papildus meklējiet arī medicīnisko palīdzību. No akumulatora izteciējis šķidrums var izraisīt kairinājumu vai apdegumus.
30. **Neizmantojiet bojātus vai pārveidotus akumulatorus/instrumentus.** Bojātu vai pārveidotu akumulatoru darbība var būt neparedzama un radīt ugunsgrēka, sprādziena vai traumu risku.
31. **Izplūdi visus uzlādes norādījumus un neuzlādējiet akumulatoru vai instrumentu tādos apstākļos, kas ir ārpus instrukcijā norādītā temperatūras diapazona.** Nepareiza uzlāde vai uzlāde tādā temperatūrā, kas ir ārpus norādītā diapazona, var sabojāt akumulatoru un palielināt ugunsgrēka risku.

APKOPE

32. **Elektroinstrumenta apkopi uzticiet kvalificētam remonta speciālistam, kurš savā darbā izmanto tikai identiskas rezerves daļas.** Tādējādi tiek saglabāta elektroinstrumenta drošība.
33. **Nekādā gadījumā neveiciet bojātu akumulatoru apkopi.** Akumulatoru apkopi drīkst veikt tikai ražotājs vai pilnvaroti pakalpojumu sniedzēji.

Naglu Pistoles Drošības Brīdinājumi

1. **Vienmēr jāpieņem, ka instrumentā varētu būt stiprinājumi.** Neuzmanīgi rīkojoties ar naglu pistoli, stiprinājumi var tikt izšauti un izraisīt ievainojumus.
2. **Neturiet instrumentu virzienā pret sevi vai kādu citu.** Nejausi nospiežot mēlīti, stiprinājumi var tikt izšauti un izraisīt ievainojumus.
3. **Nedarbiniet instrumentu, kamēr tas nav stingri piespiests pie apstrādājamā materiāla.** Ja instruments nav piespiests pie apstrādājamās virsmas, stiprinājums var tikt iedzīts citā vietā nekā paredzēts.
4. **Ja stiprinājums iestrēdzis instrumentā, atvienojiet instrumentu no elektrotīkla.** Ja instruments ir pievienots elektrotīklam, tas var negaidīti sākt darboties brīdī, kad tiek izņemts stiprinājums.
5. **Atbrīvojot iekļējušos stiprinājumu, ievērojiet piesardzību.** Mehānisms, iespējams, ir zem spiediena, un, mēģinot atbrīvot iekļējušos stiprinājumu, var tikt strauji izlādēts.
6. **Nelietojiet naglu pistoli elektrokabeļu nostiprināšanai.** Tā nav paredzēta elektrokabeļu ievilkšanai un var sabojāt to izolāciju, tādējādi izraisot elektriskās strāvas triecienu vai ugunsgrēku.
7. **Valkājiet ausu aizsargus.** Trokšņa iedarbība var izraisīt dzirdes zudumu.
8. **Strādājot vietās, kur iedzenamais stiprinājums var saskarties ar slēptu elektroinstalāciju, turiet elektroinstrumentu aiz izolētajām satveres virsmām.** Stiprinājumi, saskaroties ar vadu, pa kuru plūst elektriskā strāva, šo strāvu var novadīt uz elektroinstrumenta atklātajām metāla daļām, radot elektriskās strāvas triecienu operatoram.
9. **Nelietojiet elektroinstrumentu vietās, kur apkārtējā temperatūra var būt zemāka par 4 °C (39,2 °F) vai pārsniegt 40 °C (105 °F).**
10. **Akumulatora īssavienojums var izraisīt lielu strāvas plūsmu, pārkaršanu, iespējamus apdegumus un pat tā pilnīgu sabojāšanos.**
 - Nepieskarieties spaiļēm ar vadītspējīgiem materiāliem.
 - Izvairieties no akumulatora uzglabāšanas traukos/tvertnēs kopā ar citiem metāla priekšmetiem, piemēram, naglām, monētām utt.
 - Nepakļaujiet akumulatoru ūdens vai lietus iedarbībai.
11. **Viena otrai sekojošas uzlādes var izraisīt pārkaršanu.** Ja akumulatoram nepieciešamas secīgas, atkārtotas uzlādes, starp uzlādes reizēm uzgaidiet aptuveni 15 minūtes, lai lādētājs varētu atdzist.

DROŠĪBAS BRĪDINĀJUMI

Papildu Drošības Brīdinājumi



Vienmēr lietojiet aizsargbrilles ar sānu aizsargiem, kas marķētas kā atbilstošas standartam ANSI Z87.1. CE EN166. Pārliecinieties, ka visas personas jūsu darba vietā valkā tāda paša veida aizsargbrilles.



BĪSTAMI:

Šis Fusion instruments ir uzlādēts ar saspiestu gaisu hermētiskā tvertnē. Pirms veikt jebkādu tā apkopi vai remontu, izlaidiet saspiestu gaisu.

Pirms apkopes saspiestais gaiss ir jāizlaiž. Galvenās detaļas, piemēram, virzuļa/iedzinēja mezgls, pāresumkārbā, virzuļa aizturis un vadotne, ietilpst stiprinājumu iedzišanas mezglā.

Tīšas manipulācijas ar stiprinājumu iedzišanas mezglu var izraisīt iedzinēja atbrīvošanos.

Visus remonta vai pārveidošanas darbus, kas saistīti ar piekļūšanu spiediena tvertnei, var veikt tikai pie pilnvarota Senco izplatītāja vai servisa centrā.

Atvienojiet instrumentu no akumulatora:

- ja tas neatrodas operatora uzraudzībā vai kontrolē;
- veicot apkopi vai remontu;
- atbrīvojot saķīlējumu;
- pārvietojot instrumentu uz citurieni;
- regulējot iedzišanas dziļumu.

Pēc tam, kad akumulators ir atvienots, veiciet ikdienas pārbaudi, lai nodrošinātu brīvu apstrādājamās virsmas kontaktelelementa un mēlītes pārvietošanos. Neizmantojiet instrumentu, ja apstrādājamās virsmas kontaktelelements vai mēlīte ir iestrēgusi vai ielipusi.

Kad netiek dzīti stiprinājumi, vienmēr noņemiet pirkstu no mēlītes. Nekad nepārmēsāji instrumentu ar pirkstu uz vai zem mēlītes. Ja būs nospiesta mēlīte un ar apstrādājamās virsmas kontaktelelementu tiks izdarīts piesitiens, no instrumenta izsausies stiprinājums.

Dzeniet stiprinājumus tikai apstrādājamā virsmā, bet nekādā gadījumā tādos materiālos, kas ir pārāk cieti.

Stiprinājumus nedrīkst dzīt virs citiem stiprinājumiem vai ar instrumentu pārāk stāvā leņķī; stiprinājumi var atlēkt ar rikošetu un ievainot klātesošos.

Lietojot instrumentu, ievērojiet piesardzību, jo pēc stiprinājuma iedzišanas pastāv atsitienu iespējamība. Ja pēc šāda atsitienu apstrādājamās virsmas kontaktelelements netiši nonāk atkārtotā saskarē ar apstrādājamo virsmu, var tikt nejauši iedzīts vēl viens stiprinājums. Tādēļ, lai izvairītos no aprakstītās situācijas, pēc stiprinājuma iedzišanas ļaujiet instrumentam pilnībā atlēkt no apstrādājamās virsmas. Neļaujiet apstrādājamā materiāla kontaktelelementam nonākt saskarē ar apstrādājamo virsmu, kamēr nav nepieciešams iedzīt nākamo stiprinājumu.

Lūdzu, iepazīstieties ar palaišanas iespējām!

Stiprinājumus nedrīkst dzīt pārāk tuvu apstrādājamās virsmas malai. Apstrādājamā virsma, visticamāk, sašķelsies, un stiprinājums var nekontrolēti aizlidot, trāpot klātesošajām personām.

Nekādā gadījumā neizmantojiet instrumenta daļas (piem., vāciņu vai korpusu) kā āmuru. Instruments var tikt nejauši aktivizēts vai bojāts, izraisot bīstamu situāciju.



Lai izvairītos no iespējamām traumām darba laikā, neļaujiet rokām un citām ķermeņa daļām nonākt ar apli apzīmētajā laukumā.



Nelietojiet instrumentu, uz kura nav bīstamības uzlīmes! Ja uzlīmes trūkst, tā ir bojāta vai nesalasāma, sazinieties ar SENCO pārstāvi, lai bez maksas saņemtu jaunu uzlīmi.

LV

DROŠĪBAS BRĪDINĀJUMI

BRĪDINĀJUMS Instrumenta Eksploatācija



Izlasiet un izprotiet instrumenta etiķetes un instrukciju. Neievērojot brīdinājumus, var iestāties NĀVE vai rasties SMAGI IEVAINOJUMI.



Operatoriem un citām darba vietā esošajām personām OBLIGĀTI jālieto aizsargbrilles ar sānu aizsargiem.



Ja netiek dzīti stiprinājumi, NETURIET pirkstus uz mēlītes, lai izvairītos no netišas izšaušanas. Palaišanas režīma izvēle ir ļoti svarīga. Par palaišanas režīmiem sk. 317. lpp.
Nekādā gadījumā darba vietā nepāvērsiet instrumentu virzienā pret sevi vai citiem.
Pievienojiet akumulatoru, vienmēr pavērsiet instrumentu prom no sevis un citiem.
Nepārveidojiet un nenoņemiet mēlīti vai drošības elementu.

Instrumentus nedrīkst pārveidot bez rakstiskas ražotāja atļaujas.

Izmantojiet skavas vai citus praktiskus risinājumus apstrādājamo virsmu nostiprināšanai un atbalstīšanai uz stabilas platformas. Apstrādājamā priekšmeta turēšana rokā vai atbalstīšana pret ķermeni ir nestabils paņēmiens, un jūs varat zaudēt kontroli.

Akumulatora Izmantošana



PAPILDU DROŠĪBAS NOTEIKUMI SAISTĪBĀ AR LĀDĒTĀJU UN AKUMULATORU SAGLABĀJIET ŠOS NORĀDĪJUMUS



Šajos norādījumos ir iekļauti svarīgi drošības un eksploatācijas norādījumi SENCO akumulatoru lādētājam VB0192 (ES) un VB0198 (Lielbritānija).

Pirms SENCO akumulatoru lādētāja VB0192 (ES) un VB0198 (Lielbritānija) izmantošanas izlasiet visus norādījumus un brīdinājuma apzīmējumus uz (1) lādētāja un (2) akumulatora.



Nepakļaujiet lādētāju ūdens, lietus vai sniega iedarbībai.
Piemērots izmantošanai iekštelpās.



Izmantojot tādu piederumu, kuru neiesaka un nepārdod akumulatora lādētāja ražotājs, var rasties ugunsgrēka, elektriskās strāvas trieciena vai ievainojumu gūšanas risks.

Lai samazinātu kontaktdakšas vai kabeļa bojājumu risku, atvienojiet lādētāju, velkot aiz kontaktdakšas, ne vada.

Pārļiecinieties, ka vads ir novietots tā, lai neviens uz tā neuzkāptu, pār to nepakļuptu vai kā citādi bojātu vai noslogotu to.

AKUMULATORA UN LĀDĒTĀJA DROŠĪBAS BRĪDINĀJUMI

Vada garums (m)

25	50	100	150
16	16	16	14

Vada AWG izmērs

Largo del Cable (m [pies])

7.5	15	30	45
16	16	16	14

Calibre AWG del Cable

Longueur du Cordon (en m)

7.5	15	30	45
16	16	16	14

Taille AWG du Cordon

IETEICAMĀIS MINIMĀLAIS AWG IZMĒRS AKUMULATORU LĀDĒTĀJU PAGARINĀTĀJIEM

Pagarinātāju vajadzētu lietot tikai tad, ja tas ir absolūti nepieciešams. Neatbilstoša pagarinātāja izmantošana var izraisīt ugunsgrēka un elektriskās strāvas trieciena risku.

Ja nepieciešams izmantot pagarinātāju, pārļiecinieties, ka:

- pagarinātāja kontaktligzdas iedobes ir tādā pašā skaitā, izmērā un formā kā lādētāja kontaktdakšas tapas;
- pagarinātājs ir pareizi pieslēgts un labā stāvoklī;
- vada šķērssgriezuma laukums ir vismaz tikpat liels kā tabulā norādītais.

Nelietojiet lādētāju ar bojātu vadu vai kontaktdakšu. Ja tas ir bojāts, nekavējoties veiciet tā nomaiņu, vēršoties pie kvalificēta speciālista.

Nelietojiet lādētāju, ja tas ir bijis pakļauts spējam triecienam, nokritis vai kā citādi bojāts; nogādājiet to SENCO pilnvarotā servisa centrā.

Neizjauciet lādētāju vai akumulatoru; ja nepieciešama apkope vai remonts, nogādājiet tos SENCO pilnvarotā servisa centrā. Ja tie tikuši samontēti nepareizi, var rasties elektriskās strāvas trieciena vai ugunsgrēka risks.

Lai samazinātu elektriskās strāvas trieciena risku, pirms apkopes vai tīrīšanas uzsākšanas atvienojiet lādētāju no kontaktligzdas.



Neuzlādējiet akumulatoru, ja temperatūra ir ZEMĀKA PAR 5 °C (32 °F) vai AUGSTĀKA PAR 40 °C (104 °F).

Nemēģiniet izmantot paaugstināto transformatoru, motorģeneratoru vai līdzstrāvas kontaktligzdu.

Nemēģiniet uzlādēt neuzlādējamas baterijas.

Nekādā gadījumā nepieļaujiet, ka lādētāja ventilācijas atveres ir aizsegta vai aizsprostota.

Neuzglabājiet instrumentu un akumulatoru vietās, kur temperatūra var sasniegt vai pārsniegt 45 °C (113 °F).

Uzglabājiet akumulatoru ar uzlādes līmeni 30-50%. Ik pēc sešiem mēnešiem uzlādējiet to.

Nededziniet akumulatoru pat tad, ja tas ir stipri bojāts vai pilnībā nolietots. Saskarē ar uguni akumulators var eksplodēt.

Nekādā gadījumā nemēģiniet saslēgt kopā divus (2) lādētājus.

BRĪDINĀJUMS:

Lai samazinātu issavienojuma izraisīta ugunsgrēka, ievainojumu un ierīces bojājumu risku, nekādā gadījumā neiegremdējiet instrumentu, akumulatoru vai lādētāju šķidrūmā, kā arī neļaujiet šķidrūmam iekļūt to iekšpusē.

Īssavienojumu var izraisīt arī kodīgi vai strāvu vadoši šķidrūmi, piemēram, jūras ūdens, atsevišķas rūpnieciskās ķīmikālijas un balinātāji, kā arī balinošas vielas saturoši produkti.

Šo instrumentu nav paredzēts ekspluatēt maziem bērniem un rīcībnespējīgām personām, ja vien tās pienācīgi neuzrauga persona, kas atbild par viņu drošību, lai nodrošinātu, ka viņi ar instrumentu nerotaļājas.

Šo instrumentu nav paredzēts ekspluatēt personām (tostarp bērniem), kam ir ierobežotas fiziskās, sensorās vai psihiskās spējas vai trūkst pieredzes un zināšanu, ja vien tās neuzrauga vai saistībā ar instrumenta ekspluatāciju neinstruē persona, kas atbild par viņu drošību. Bērnu nedrīkst atstāt bez uzraudzības, lai nodrošinātu, ka viņi ar instrumentu nerotaļājas.

Lai iegūtu plašāku informāciju, izietu drošības apmācību, kā arī aplūkotu materiālus un programmas, apmeklējiet tīmekļa vietni www.senco.eu

LV



Funkcionālais Apraksts

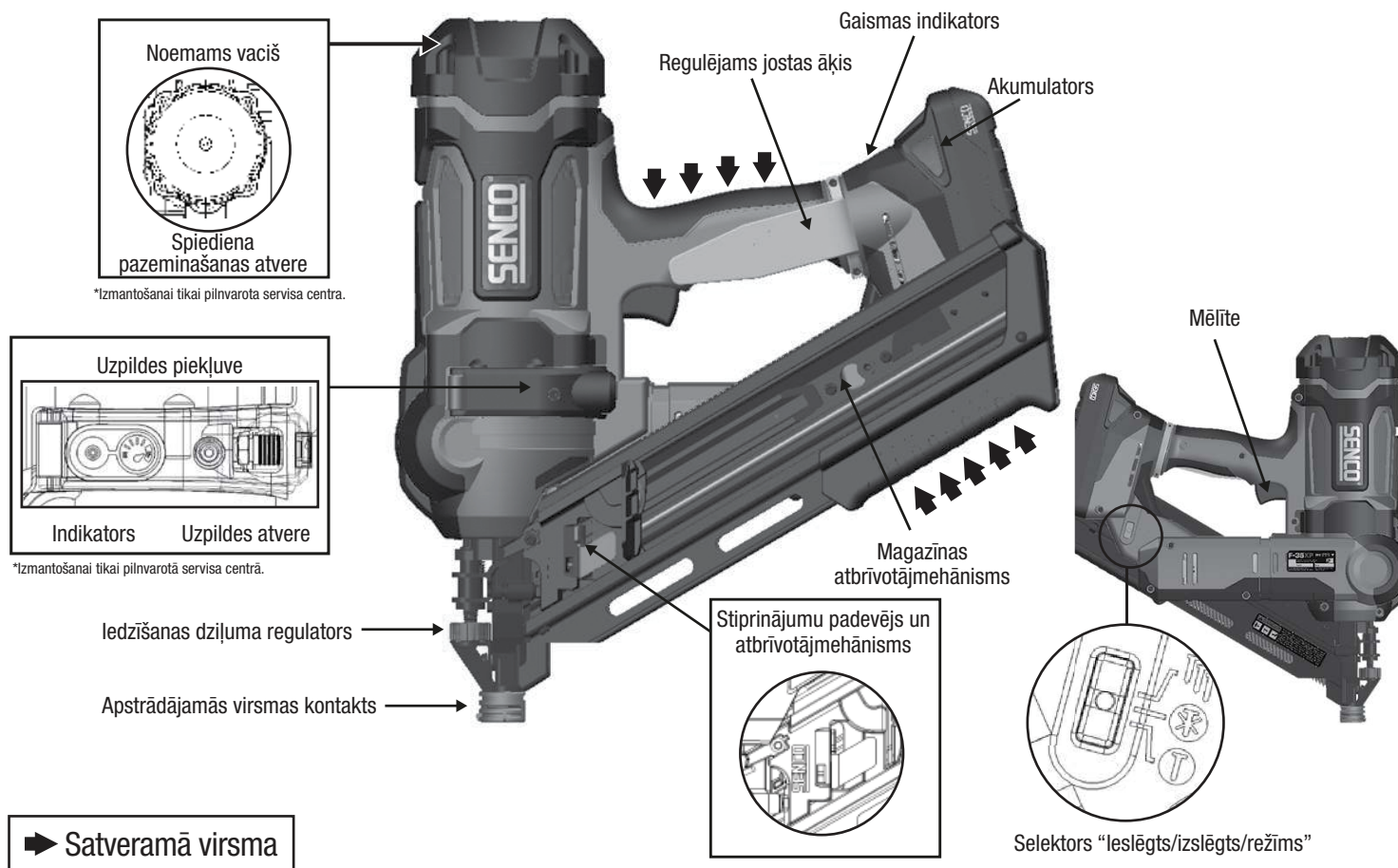

INSTRUMENTA EKSPLUATĀCIJA

INSTRUMENTA PIELĀDĒŠANA:

ievietojiet naglu lenti magazīnas aizmugurē.

- Izmantojiet tikai oriģinālos SENCO stiprinājumus (sk. "Stiprinājumu specifikācija").
 - Nepielādējiet, ja ir nospiests apstrādājamās virsmas kontaktelements (drošības elements) vai mēlīte.
- Pavelciet padevēja laidi atpakaļ.

INSTRUMENTA IZLĀDĒŠANA:

Nospiediet pogu uz padevēja laides, lai atbrīvotu padevēju no lentes. Izvelciet stiprinājumu lenti garām naglu metāla aizturai.

Instrumenta Eksploatācija

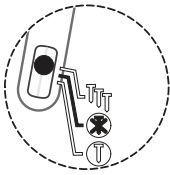
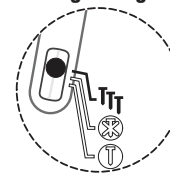
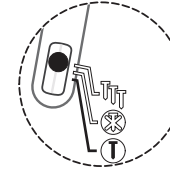
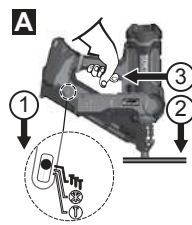
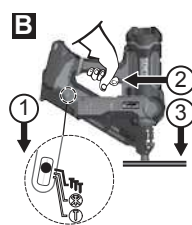
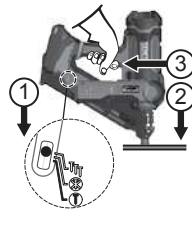
<p>Pirms instrumenta eksploatācijas izlasiet iedaļu "Drošības brīdinājumi".</p> <p>Lai iegūtu vislabākos rezultātus ar jaunu akumulatoru, pirms lietošanas uzlādējiet to (sk. "Akumulatora uzlāde" 320. lpp.).</p>	
<p>Gaismas indikators ieslēgts-mirgo</p> 	<p>Kad instruments netiek lietots, tas ir jāizslēdz. Lai izslēgtu instrumentu, 1 sekundi turiet nospiestu jebkuru no selektora slēdža sāniem. Ja instruments ir palicis ieslēgts, tas izslēgsies automātiski pēc 60 minūtēm.</p>
<p>Visi Fusion instrumenti ir aprīkoti ar selektīvu palaišanas sistēmu. Šī sistēma ļauj lietotājam izvēlēties starp šādiem darba režīmiem:</p>	
<p>Gaismas indikators ieslēgts-mirgo</p> 	<p>Kontaktpalāide</p> <p>Nospiežot un 0,5 sek. turot selektora slēdža sānu virzienā uz simbolu TT (sk. attēlu), tiks aktivizēts instrumenta kontaktpalāides režīms. Par to liecinās mirgojoša selektora slēdža zaļā gaismas diode.</p>
<p>Gaismas indikators ieslēgts-deg</p> 	<p>Secīgais režīms</p> <p>Nospiežot un 0,5 sek. turot selektora slēdža sānu virzienā uz simbolu T (sk. attēlu), tiks aktivizēts instrumenta secīgais režīms. Par to liecinās pastāvīgi izgaismota selektora slēdža zaļā gaismas diode.</p>
<p>Kontaktpalāides režīmā naglas var iedzīt divos veidos:</p>	
<p>A</p> 	<p>Pirmais veids:</p> <ol style="list-style-type: none"> 1. Nospiediet un 0,5 sek. turiet ar TT apzīmēto selektora slēdža sānu. Pēc tam iedegsies mirgojoša selektora slēdža zaļā gaismas diode. 2. Piespiediet apstrādājamās virsmas kontaktelemtu (drošības elementu) pie apstrādājamās virsmas. 3. Nospiediet mēlīti, un tiks iedzīts stiprinājums.
<p>B</p> 	<p>Otrais veids:</p> <ol style="list-style-type: none"> 1. Nospiediet un 0,5 sek. turiet ar TT apzīmēto selektora slēdža sānu. Pēc tam iedegsies mirgojoša selektora slēdža zaļā gaismas diode. 2. Nospiediet mēlīti. 3. Piespiediet apstrādājamās virsmas kontaktelemtu pie apstrādājamās virsmas un iedzeniet stiprinājumu. <p>Šis darbības režīms ir piemērots situācijās, kad vēlama ražīga un ātra stiprinājumu izvietošana.</p>
<p>Secīgajā režīmā naglas var iedzīt tikai vienā veidā:</p>	
	<ol style="list-style-type: none"> 1. Nospiediet un 0,5 sek. turiet ar T apzīmēto selektora slēdža sānu. Pēc tam iedegsies un paliks izgaismota selektora slēdža zaļā gaismas diode. 2. Novietojiet un piespiediet apstr. virsmas kontaktelemtu (drošības elementu) pie apstrādājamās virsmas. 3. Nospiediet mēlīti, lai aktivizētu motoru un iedzītu vienu stiprinājumu. <p>Šis darbības režīms ir noderīgs, ja nepieciešama precīza stiprinājumu izvietošana.</p>

LV

INSTRUMENTA EKSPLUATĀCIJA

	<p>Fusion naglu pistole spēj konstatēt saķīlējumu un pārorientēt iedzinēju. Mirgos brīdinājuma indikatoru, un tiks mēģināts veikt instrumenta atkopšanu.</p>	<p>Ievietojot pilnībā izlādētu akumulatoru, sarkanā gaisma var palīkt izgaismota 10 sekundes. Ja izlādēta akumulatora spriegums ir zemāks par 12,5 voltiem, instrumentu nav iespējams aktivizēt, un gaisma netiek izgaismota. Tādā gadījumā ievietojiet pilnībā uzlādētu akumulatoru.</p> <p>Kad akumulatora enerģijas krājumi ir izsmelti, instrumentu, iespējams, varēs izmantot viena pēdējā stiprinājuma iedzišanai, bet pēc tam 10 sekundes paliks izgaismota sarkanā gaisma.</p> <p>Ievietojiet pilnībā uzlādētu akumulatoru.</p> <p>Ilgstošas lietošanas laikā zema sprieguma stāvoklis vispirms var tikt konstatēts pašā instrumentā. Arī šādā gadījumā ievietojiet pilnībā uzlādētu akumulatoru.</p> <p>Ja ir nepieciešama apkope, iespējamās problēmas var būt šādas: vaļīgs akumulators, spiediena zudums vai bojātas detaļas.</p> <p>Lai atvieglotu problēmas diagnostiku, sk. instrukcijā iekļauto problēmu novēršanas rokasgrāmatu.</p> <p>Lēnām mirgo sarkanā gaisma</p> <p>Norāda, ka ir konstatēta paaugstināta instrumenta iekšējā temperatūra. Paaugstinātas temperatūras stāvokli var izraisīt ilgstošs darbs ātrā tempā.</p> <p>Iekšējās temperatūras paaugstināšanos var izraisīt arī instrumenta ilgstoša pakļaušana karstuma iedarbībai (piem., uz jumta, automašīnas salonā u.tml.).</p> <p>Veiciet stiprinājumu iedzišanu lēnāk vai pārvietojiet instrumentu uz vēsāku vietu. Pazeminātas temperatūras apstākļos instruments kalpos ilgāk.</p> <p>Brīdinājums par paaugstinātu temperatūru izzudīs pēc aptuveni 5 minūšu ilga pārtraukuma.</p> <p>Lai pēc brīdinājuma par paaugstinātu temperatūru instruments atgūtu istabas temperatūru, būs nepieciešamas aptuveni 30 minūtes.</p> <p>Piezīme – izņemot akumulatoru, brīdinājums netiks nodzēsts.</p> <p>Mirgo sarkanā gaisma</p> <p>Norāda, ka ir konstatēts stiprinājumu saķīlējums.</p> <p>Ir konstatēts saķīlējums, kas parasti rodas deformētas naglas dēļ, tai iestrēgstot iedzinēja ceļā.</p> <p>Izņemiet no instrumenta akumulatoru, ievietojiet to atkārtoti un ieslēdziet instrumentu. Ja normāla instrumenta darbība neatjaunojas, pārejiet uz nākamo soli.</p> <p>IZŅĒMIET AKUMULATORU.</p> <p>Izlādējiet visus atlikušos stiprinājumus no magazīnas. Noteikti izņemiet arī visus vaļīgos stiprinājumus no lentes.</p> <p>Atbrīvojiet magazīnu, izmantojot komplektā ietilpstošo sešstūra atslēgu. Magazīnu vietā notur 3 skrūves. Atcerieties, ka šīs skrūves nav jāizskrūvē pilnībā. Ar magazīnas un aizmugurējās plāksnes atbrīvošanu parasti pietiek, lai piekļūtu iestrēgušajam stiprinājumam.</p> <p>Uzmanīgi izņemiet iestrēgušo stiprinājumu.</p> <p>Samontējiet magazīnu atpakaļ un pieskrūvējiet trīs atbrīvotās skrūves. Ievietojiet uzlādēto akumulatoru instrumentā.</p> <p>Ielādējiet naglas magazīnā.</p> <p>Atsāciet normālu lietošanu.</p> <p>Ja iekļējušos stiprinājumu nav iespējams atbrīvot, vērsieties pilnvarotā servisa centrā, kur tiks veikta bojātā stiprinājuma izņemšana. Atcerieties, ka Fusion instrumentā vienmēr ir pildīts ar saspiestu gaisu – arī tad, ja ir atvienots tā akumulators.</p>
 	<p>Šis instruments ir aprīkots ar gaismas indikatoru, kas novietots blakus slēdzim IESLĒGT/IZSLĒGT/REŽĪMS. Detalizētus norādījumus sk. 317 lpp.</p> <p>Piezīme:</p> <p>Secīgajā režīmā, nospiežot instrumenta mēlīti, nav iespējams iedzīt stiprinājumu, kamēr nav aktivizēts apstrādājamās virsmas kontaktelements.</p> <p>Ja apstrādājamās virsmas kontaktelements tiek aktivizēts ilgāk par 5 sekundēm, lai sāktu no jauna, kontaktelements ir jāatbrīvo.</p> <p>Ja kontaktpalaides režīmā instrumenta operators tur mēlīti ilgāk par 3 sekundēm, gaismas indikators nodzīest, un, lai sāktu no jauna, mēlīte ir jāatlaiz.</p> <p>Strādājot uz sastatnēm, kāpnēm vai platformām, kur var būt nepieciešams mainīt ķermeņa stāvokli, neizvēlieties kontaktpalaides režīmu.</p> <p>Lai samazinātu ievainojumu risku attiecībā uz sevi un klātesošajiem, izvēlieties secīgo režīmu, izslēdziet instrumentu vai atvienojiet akumulatoru.</p>	
	<p>Instrumenti ir aprīkoti ar universālu gaismas indikatoru uz tā roktura. Ieslēgta gaisma norāda, ka ir aktivizēta elektroniskā vadība.</p>	

LV

Deg zaļā gaisma

Norāda, ka instruments ir aktivizēts un gatavs darbam. Šī gaisma deg 10 sekundes pēc režīma izvēles slēdža nospiešanas. Pēc tam gaisma izslēdzas, taču instruments joprojām ir gatavs darbam. Aktivizējot mēlīti vai darba kontaktelemtu, gaisma atkal iedegas. Ja gaisma neiedegas, pārīecinieties, ka mēlīte vai darba kontaktelements var brīvi pārvietoties un ka tie nav aktivizētā stāvoklī.

Deg sarkanā gaisma

Norāda, ka instrumentam ir konstatēts zems akumulatora līmenis vai ir nepieciešama apkope. Zems akumulatora līmenis vispirms tiks konstatēts akumulatorā. Akumulatoram konstatējot zema sprieguma stāvokli, instruments tiek izslēgts. Lai turpinātu darbu, uzlādējiet akumulatoru vai izmantojiet citu, pilnībā uzlādētu akumulatoru.

INSTRUMENTA EKSPLUATĀCIJA

	<p>Instrumenti ir aprīkoti ar elektronisku "pārtraukuma" funkciju. Instruments uz laiku tiks deaktivizēts, izpildoties kādam no šādiem nosacījumiem:</p> <ol style="list-style-type: none"> 1. apstrādājamās virsmas kontaktelements ir piespiests apstrādājamajai virsmai, bet aptuveni 5 sekunžu laikā netiek nospiesta mēlīte; 2. ir nospiesta mēlīte, bet aptuveni 3 sekunžu laikā netiek piespiests apstrādājamās virsmas kontaktelements (tikai kontaktpalāides režīmā). <ul style="list-style-type: none"> • Lai atjaunotu normālas darbības režīmu, vienkārši atlaidiet mēlīti un atbrīvojiet apstrādājamās virsmas kontaktelemtu. 	
	<p>Instrumenti ir aprīkoti ar stiprinājumu bloķēšanas mehānismu. Instruments neaktivizēsies, ja tajā būs atlikuši tikai 3–6 stiprinājumi. Šī funkcija palīdz novērst lieku instrumenta nolietojumu. Kad instruments ir pašbloķējies, ielādeņiet papildu stiprinājumus un atkal turpiniet darbu.</p>	
	<p>Instrumenti ir aprīkoti ar iedzišanas dziļuma regulēšanas ripu. Pagriežot regulēšanas ripu pa labi, stiprinājums tiks iegremdēts dziļāk; pagriežot ripu pa kreisi, stiprinājums tiks iedziņš seklāk. Lai pārbaudītu dziļumu, iedzeniet stiprinājumu kādā koka atgriezumā gabalā. Pagriežot regulēšanas ripu attēlā norādītajā virzienā, stiprinājums tiks iedziņš dziļāk kokā.</p>	
	<p>Instrumenti ir aprīkoti ar regulējamu 6 pozīciju āķi, kas piemērots gan labročiem, gan kreiljiem. Āķis droši atbalstīs instrumentu uz kārtā stāvoklī uz sijām un spārēm.</p>	
	<p>Kad vien iespējams, turiet instrumentu taisnā lēņķī pret apstrādājamo virsmu.</p>	
<p>Gaismas indikators ieslēgts-mirgo</p>		<p>Pirms uzglabāšanas vienmēr izslēdziet instrumentu. Papildu aizsardzībai instruments izslēdzas automātiski 60 minūtes pēc pēdējās aktivizēšanas.</p> <p>Ja rodas naglu saķīlējums, gaismas indikators pie roktura mirgos sarkanā krāsā. Tiks mēģināts veikt instrumenta atkopšanu.</p> <p>Ja saķīlējums ir nopietns, iedzinēja lāpstiņa pēc konstrukcijas nofiksējas, un sarkanais gaismas indikators nepārstāj mirgot. Sazinieties ar pilnvarotā servisa centru.</p>
		<p>Ja rodas neliels naglu saķīlējums:</p> <p>Izslēdziet instrumentu, nospiežot un aptuveni 1 sekundi turot selektora slēdzi pret jebkuru no režīmu simboliem; pēc tam izņemiet akumulatoru.</p> <p>Izņemiet naglas no magazīnas.</p> <p>Atbrīvojot magazīnu, lietojiet aizsargbrilles.</p>
		<p>Atbrīvojiet vadotnes skrūves (2) un magazīnas skrūvi (1). Skrūves nav nepieciešams izskrūvēt pilnībā.</p>
		<p>Pavērsiet instrumenta darba uzgali prom no sevis un citiem.</p> <p>Atbrīvojiet magazīnu no instrumenta korpusa.</p> <p>Nespiediet iedzinēju ar spēku un neizmantojiet āmuru, lai sistu pa iedzinēju, kamēr tas ir redzams.</p>
		<p>Izmantojot knaibles vai skrūvgriezi, izņemiet iekļējušos stiprinājumus. Ievietojiet magazīnu un pievelciet skrūves.</p>
<p>Atcerieties! Fusion instruments ir uzlādēti ar saspīestu gaisu hermētiski slēgtā tvertnē.</p> <p>Neveiciet manipulācijas ar iedzišanas mezglu.</p>		

LV

instrumenta Eksploatācija

1. Ievietojiet akumulatoru lādētājā.
2. Novietojiet uz akumulatora esošos izciļņus preti lādētāja rievām.
3. Piespiediet akumulatoru, lai nodrošinātu, ka uz akumulatora esošie kontakti pareizi savienojas ar kontaktiem lādētājā. Kad akumulators ir pievienots pareizi, iedegas sarkanā gaisma. Mirgojoša sarkanā gaisma norāda uz ātro uzlādes režīmu.
4. Mirgojoša sarkanā un zaļā gaisma liecina par bojātu akumulatoru. Nogādājiet akumulatoru tuvākajā Senco pilnvarotajā servisa centrā, lai veiktu tā pārbaudi vai nomaiņu.
5. Deģoša sarkanā gaisma norāda, ka akumulators tiek uzlādēts.
6. Tiklīdz akumulatora uzlādes līmenis sasniedz 80%, sarkanā gaisma turpina degt un sāk mirgot zaļā gaisma. Kad akumulators ir pilnībā uzlādēts, sarkanā gaisma izslēdzas un iedegas zaļā gaisma.
7. Normālas lietošanas apstākļos pilna akumulatora uzlāde aizņem 1 stundu. Pilnībā izlādēta akumulatora uzlādēšanai ir nepieciešama ne vairāk kā 1 stunda.
8. Uzlādes laikā akumulators nedaudz uzsilst. Tas ir normāli un neliecina par problēmām.

Akumulators ir aprīkots ar 4 krāsainām gaismas diodēm. Šīs gaismas diodes informē par uzlādes stāvokli un iespējamajām problēmām akumulatora iekšpusē.

Režims	Ievietots akumulators?	Barošana	Uzlāde/Pilns	Stāvoklis	Novērtēšana	Temp. Aizkave	Kļūda
Gaidstāve/baroš.	Nē	Lēni mirgo	x	x	x	x	x
Gaidstāve, pilns	Jā	Lēni mirgo	Lēni mirgo	Gatavs darbam	x	x	x
Notiek uzlāde	Jā	Deg zaļš	Mirgo zaļš	<80%	x	x	x
Pilnībā uzlādēts	Jā	Lēni mirgo zaļš	Lēni mirgo zaļš	100%	x	x	x
Novērtēšana	Jā	Deg zaļš	x	Notiek mērīšana	Mirgo oranžs	x	x
*Temp. aizkave	Jā	Deg zaļš	x	Karsts/auksts	x	Mirgo oranžs	x
Konstat. defekts	Jā	Deg zaļš	x	Bojājums	x	x	Deg sarkans

2. attēls – akumulatora uzlādes līmeņa indikatori

Lai pārbaudītu uzlādes līmeni, nospiediet izvirkto, sarkano pogu uz akumulatora:

- mirgo sarkanā gaisma = uzlādes līmenis 0–15%;
- deg sarkanā gaisma = uzlādes līmenis 16–25%;
- deg sarkanā un oranžā gaisma = uzlādes līmenis 26–50%;
- deg sarkanā, oranžā un zaļā gaisma = uzlādes līmenis 51–75%;
- deg visas gaismas = uzlādes līmenis 76–100%.

Padomi maksimāli ilga akumulatora darbības laika nodrošināšanai:

- uzlādējiet akumulatoru, pirms tas ir pilnībā izlādējies;
- pamanot zemāku instrumenta jaudu, vienmēr pārtrauciet to darbināt un uzlādējiet akumulatoru;
- nemēģiniet uzlādēt pilnībā uzlādētu akumulatoru;
- pārļāde saīsina akumulatora eksploatācijas darbību.

LĀDĒTĀJA SIMBOLI

SIMBOLS	NOZĪME
	II klases dubultizolācija
	UZMANĪBU: augsts spriegums
	Kūstošais drošinātājs

LV

INSTRUMENTA EKSPLUATĀCIJA



AKUMULATORA NODOŠANA ATKRITUMOS

- Neizmetiet elektroinstrumentus, baterijas/akumulatorus kopā ar sadzīves atkritumiem.
- Elektroinstrumentu un akumulatoru, kuru ekspluatācijas laiks ir beidzies, jāsavāc atsevišķi un jānogādā videi draudzīgā pārstrādes punktā.
- Sazinieties ar vietējām pārvaldes iestādēm vai mazumtirgotāju, lai saņemtu ieteikumus attiecībā uz pārstrādi un atkritumu nodošanas punktiem.

AKUMULATORU TRANSPORTĒŠANA

- Lai nepieļautu īssavienojuma rašanos, pārļiecinieties, ka akumulatora kontaktspailes ir aizsargātas un izolētas.
- Pārļiecinieties, ka akumulators ir nodrošināts pret kustību iepakojumā.
- NEPĀRVADĀJIET akumulatorus, kas ir iekļūduši vai noplūduši.

Apkope

Pirms veikt instrumenta apkopi, izlasiet iedaļu "Drošības brīdinājumi".

1. Kad akumulators ir izņemts, veiciet ikdienas pārbaudi, lai nodrošinātu brīvu darba uzgaļa un mēlītes kustību. Nelietojiet instrumentu, ja darba uzgalis vai mēlīte ir iestrēgusi vai ielipusi.
2. Padeves sistēmas eļļošana nav nepieciešama. NEĒĻĻOT!
3. Katru dienu noslaukiet instrumentu un pārbaudiet tā nolietojumu, īpašu uzmanību pievēršot mēlītei un uzgalim. Pēc nepieciešamības nomainiet tos.



Tādus remontdarbus, kas šeit nav aprakstīti, drīkst veikt tikai apmācīts, kvalificēts personāls.

Accessories

SENCO offers a full line of accessories for your SENCO tools, including:

- Battery
- Belt Hook
- Battery Charger
- Storage Bag
- Safety Glasses
- Extended Magazine

For more information or a complete illustrated catalogue of SENCO accessories, ask your representative.

Stiprinājumu Specifikācija

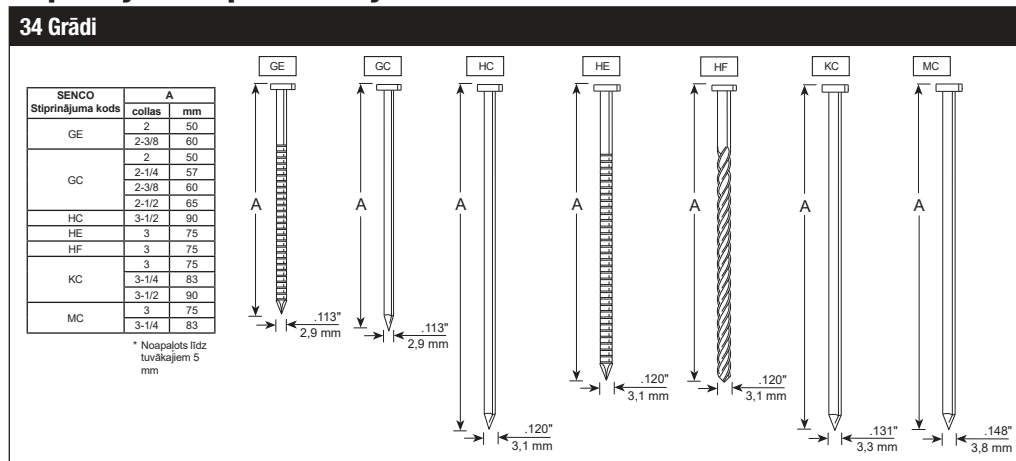

LV

Tehniskā Specifikācija

	34 Grādi
Spriegums	18 voltu Li-ion – 3 Ah
Svars	4,5 kg (bez akumulatora)
Augstums	36,6 cm
Garums	35,6 cm
Platums	14 cm
Ieteicamais iedzišanas ātrums	500/h
Stiprinājumu ietilpība	viena lente (40 stiprinājumi)
Stiprinājumu diapazons	50 mm–90 mm
Magazīnas leņķis	34 grādi
Gaismas indikators	akumulatora stāvoklis, instrumenta temperatūra, apkope, saķīlējums
Uzlādes laiks	maks. 1 stunda, 30 min. pie uzlādes līmeņa 75%

Informācija par Troksni/Vibrāciju

Mērījumi atbilstoši EN60745-1: 2009 + A11: 2020 un EN60745-2-16: 2010	
Skaņas intensitātes līmenis (nenoteiktība K = 3 dBa)	Lw = 96.0 dB(A)
Skaņas spiediena līmenis (nenoteiktība K = 3 dBa)	Lp = 85.0 dB(A)
Kopējais vibrācijas līmenis (ah emisija)	ah = 9.2 m/s ²
Kopējais vibrācijas līmenis (nenoteiktība K)	1.5 m/s ²

Piezīmes: deklarētā vibrācijas kopējā vērtība ir mērīta atbilstoši standarta testa metodei, un to var izmantot, lai savstarpēji salīdzinātu vairākus instrumentus.

Deklarēto vibrācijas kopējo vērtību var izmantot arī iepriekšējā iedarbības novērtējumā.

Bīdīnājums: vibrācijas emisija elektroinstrumenta faktiskās lietošanas laikā var atšķirties no deklarētās kopējās vērtības atkarībā no instrumenta izmantošanas veidiem.

Operators aizsardzībai jānosaka tādi drošības pasākumi, kuru pamatā ir iedarbības novērtējums faktiskajos izmantošanas apstākļos (līdztekus darba režīmam ņemot vērā visas citas darbības cikla daļas, piemēram, laiks, kad instruments ir izslēgts vai darbojas tukšgaitā).

Problēmu Novēršana

Problēma/Izpausme	Iespējamais Cēlonis	Korektīvie Pasākumi
Nospiežot režīma slēdzi, neiedegas zaļā gaisma.	Pārbaudiet akumulatoru.	Izņemiet to un ievietojiet instrumentā atkārtoti.
	Mikroshēma nav aktivizēta.	Lai aktivizētu mikroshēmu, vienreiz nospiediet mēlīti. Pēc tam izmantojiet režīma selektoru.
	Bojātas elektroniskās komponentes.	Vērsieties pilnvarotā servisa centrā.
Deg sarkanā gaisma.	Zems akumulatora līmenis.	Uzlādējiet vai nomainiet akumulatoru. Pārbaudiet akumulatora savienojumu ar instrumentu.
	Nepieciešama apkope.	Vai iedzišanas spēks ir apmierinošs? Ja tas šķiet pavājināts, nogādājiet instrumentu servisa centrā spiediena pārbaudes veikšanai.

LV

PROBLĒMU NOVĒRŠANA

Mirgo sarkanā gaisma.	Stiprinājumu saķīlējums.	Tiks mēģināts veikt instrumenta atkopšanu.
		Vai stiprinājums tika iedzīts pareizi?
		Izņemiet akumulatoru
		Pārbaudiet, vai nagla bloķē nākamo stiprinājumu.
		Pārbaudiet, vai magazinā nav saliektu naglu.
	Izņemiet magazīnu un pārbaudiet vadotni.	
	Instrumenti nedarbojas.	Nogādājiet to remontam servisa centrā.
Piezīme: ja instruments ir saķīlējis un mehānisms uzsāk automātisku atkopšanu, no instrumenta, kamēr tiek veikta iedzinēja pārorientēšana, var atskanēt virkne klikšķu. Tā ir normāla darbība.		
Sarkanā gaisma nodziest ik pēc 1,4 sekundēm.	Paaugstināta iekšējā temperatūra.	Ļaujiet instrumentam atdzist vismaz 15 minūtes. Instrumenti būs pilnībā atdzisis 30 min. laikā.
Instrumenti nesāk darboties vai darbojas lēni.	Akumulators ir izlādējies vai ir nokalpojis kāds no tā elementiem.	Nomainiet vai uzlādējiet akumulatoru.
	Apstrādājamās virsmas kontaktelements ir iekļīlējis.	Izņemiet akumulatoru, pēc tam pārbaudiet instrumentu, lai nodrošinātu brīvu apstrādājamās virsmas kontaktelelementa kustību.
	Bojāts apstrādājamās virsmas kontaktelements vai palaišanas slēdži.	Nogādājiet instrumentu pie SENCŌ pilnvarota servisa pārstāvja.
Stiprinājums netiek iedzīts vēlāmajā dziļumā.	Nepareizi iestatīts iedzišanas dziļums.	Sk. lietošanas instrukcijā, kā veikt pareizu noregulēšanu.
	Instrumenti nav cieši piespiesti pie apstrādājamās virsmas.	Dzenot stiprinājumu, turiet instrumentu cieši un nekustīgi.
	Iedzinējs nostrādā pārāk spēcīgi.	Sk. informāciju par pareizu ekspluatāciju lietošanas instrukcijā.
	Spiediena zudums.	Nogādājiet instrumentu pie SENCŌ pilnvarota servisa pārstāvja.
Instrumenti darbojas, bet stiprinājums netiek iedzīts.	Akumulators ir izlādējies vai ir nokalpojis kāds no tā elementiem.	Uzlādējiet akumulatoru vai nomainiet to pret jaunu.
	Naglu saķīlējums vadotnē.	Sk. norādījumus par saķīļējumu atbrīvošanu lietošanas instrukcijā.
	Mehānismam nepieciešams remonts.	Nogādājiet instrumentu pie SENCŌ pilnvarota servisa pārstāvja.
	Instrumenti ir pārkarsis.	Ļaujiet instrumentam atdzist un ievietojiet citu akumulatoru.
	Iedzinēja gals neatrodas virs stiprinājuma.	Uzlādējiet akumulatoru un ļaujiet instrumentam automātiski ievilkt iedzinēju.
Traucēta padeve/instrumenti pastāvīgi saķīlējas.	Mehānisms ir aizsērējis.	Iztīriet instrumentu, iztīriet magazīnu vai uzstādiet detaļu komplektu.
	Iedzinēja gals neatrodas virs stiprinājuma.	
Bojāts vai nolietots iedzinējs.		Nogādājiet instrumentu pie SENCŌ pilnvarota servisa pārstāvja.
Instrumenti pilnībā neatgriežas sākotnējā pozīcijā.	Vājš akumulators.	Uzlādējiet akumulatoru un ļaujiet instrumentam automātiski ievilkt iedzinēju.

LV

Jūsu bezvadu instrumenta ilgmūžības nodrošināšana

Laipni lūdzam SENCO produktu saimē! SENCO sevī iemieso rūpes par klientiem un ieguldījumu darbā ar stiprinājumu iedzišanas sistēmām 50 gadu garumā. Mēs darām visu iespējamo, lai nodrošinātu nevainojamu jūsu instrumentu darbību, un saprotam, ka ir svarīgi rūpēties, lai tie kalpotu ilgi. Lūk, daži ieteikumi par ekspluatāciju un servisu:

- katras darba dienas sākumā nodrošiniet pilnībā uzlādētus akumulatorus;
- uzstādiet sava SENCO instrumenta iedzišanas dziļumu tā, lai stiprinājumi netiktu dzīti pārāk dziļi;
- lai maksimāli paildzinātu akumulatora ekspluatācijas mūžu, ievērojiet šajā instrukcijā sniegtos uzglabāšanas ieteikumus un ieteikumus par uzlādi;
- glabājiet bezvadu naglu pistoli pēc iespējas tīrāku un atbrīvotu no putekļiem;
- veiciet regulāru sava SENCO instrumenta apkopi, lai nodrošinātu, ka jūsu darbarīks ļauj jums strādāt ražīgi un darbā palīdz jums nopelnīt. Ieteicamos apkopes intervālus sk. instrukcijas turpinājumā iekļautajā apkopes rokasgrāmatā.

Ja jūsu bezvadu naglu pistolei ir nepieciešama apkope, jums ir pieejami specializēti SENCO servisa centri. Lai atrastu sev tuvāko servisa centru, apmeklējiet SENCO tīmekļa vietni (www.senco-emea.com).

Ieteicamajā apkopē ietilpst:

- elektrosistēmas pārbaude;
- barošanas sistēmas pārbaude;
- iedzišanas slīdes pārbaude;
- smērvielas uzklāšana virzulim un iedzinējam.



Tartalomjegyzék

Szimbólumok	326
Általános Leírás	327
Általános Biztonsági Figyelmeztetések	327
Munkaterület Biztonsága	327
Elektromos Biztonság	327
Személyi Biztonság.....	327
A Gép Használata és Karbantartása	327
Akkumulátor Használat és Karbantartás	328
Szervizelés.....	328
Szegező Gép Biztonsági Figyelmeztetések	328
Kiegészítő Biztonsági Figyelmeztetések	329
A Gép Használata	330
Akkumulátor Használat	330
A Gép Működése	332
A Gép Működése	333
Akkumulátor Töltése	336
Töltő Szimbólumok.....	336
Az Akkumulátor Ártalmatlanítása	337
Akkumulátor Szállítás	337
Karbantartás	337
Tartozékok	337
Szeg Specifikációk	337
Műszaki Adatok	338
Zaj/Rezgés Információk	338
Hibaelhárítás	338
Megfelelőségi nyilatkozat	391
Korlátozott garancia	393









HU

SZIMBÓLUMOK

A következő figyelmeztető jelek és jelentésük célja, hogy leírják a termékkel kapcsolatos kockázatok mértékét.

SZIMBÓLUM	JEL	JELENTÉS
	VESZÉLY:	Veszélyes helyzetre utal, melyet ha nem kerül el, halállal vagy komoly sérüléssel végződhet.
	FIGYELEM:	Veszélyes helyzetre utal, melyet ha nem kerül el, halállal vagy komoly sérüléssel végződhet.
	VIGYÁZAT:	Veszélyes helyzetre utal, melyet ha nem kerül el, kisebb vagy mérsékelt sérüléssel végződhet.
	ÉRTESÍTÉS:	(Biztonsági figyelmeztetés nélkül) olyan információt közöl, mely fontos, de nem köthető lehetséges sérüléshez (pl. anyagi kára vonatkozó információk).

Az alábbi szimbólumok némelyike szerepelhet a terméken. Kérjük tanulmányozza őket és jelentésüket.
A szimbólumok megfelelő megértése lehetővé teszi a termék jobb, biztonságosabb kezelését.

SZIMBÓLUM	ELNEVEZÉS	MEGNEVEZÉS/MAGYARÁZAT
	Biztonsági figyelmeztetés	Lehetséges személyi sérülésre hívja fel a figyelmet.
	Olvassa el az útmutatót	A sérülés kockázatának csökkentése érdekében, használat előtt, a felhasználó el kell olvasza az útmutatót és meg kell értenie azt.
	Szem védelem	Mindig viseljen oldalvédelemmel ellátott védőszemüveget az EN166-os szabványnak megfelelően
		Ne tartsa ujját a kioldón, amikor kézbe veszi a szerszámot, munkaterületek között mozog, pozíciót vált vagy mozgásban van, mivel ez gondatlan működéshez vezethet. A szakaszos szegezési üzemmóddal ellátott szerszámok esetén, használat előtt mindig ellenőrizze a kiválasztott üzemmódot. Ez a szerszám rendelkezik szakaszos és folyamatos szegezési móddal, melyet használat előtt a kioldó segítségével tud kiválasztani és a fentebbi szimbólum jelöl. Ha szakaszos üzemmódban használja a gépet, ellenőrizze, hogy a megfelelő szegezési mód van-e kiválasztva. Vigyázzon, amikor egyik szögbelevési helyről a másikra vált.
	Kenés	A napi olajozás nem szükséges.
	Nedves környezet	Ne érje eső vagy ne használja nyirkos közegben.
	Újrahasznosítás	Ez a termék lítium-ion akkumulátorokat használ. A helyi, állami vagy szövetségi törvények tilthatják a háztartási szeméttárolóban való elhelyezését. Lépjen kapcsolatba szolgáltatójával a lehetséges újrahasznosítási lehetőségekkel kapcsolatban.
V	Volt	Feszültség
	Egyenáram	Az áram típusa vagy jellemzői

HU



Általános Leírás

Kézi, szegbelövő szerszám, mely egy pneumatikus egységből, vezérlőegységből és tárból áll, melynek energiája lineáris mozgásként valósul meg a szegezés különböző anyagokba való megvalósításának érdekében.

Általános Biztonsági Figyelmeztetések



Olvassa el az összes figyelmeztetést és útmutatót. Az alábbi utasítások figyelmen kívül hagyása áramütést, tüzet és/vagy komoly sérülést okozhat.

Őrizze meg az összes figyelmeztetést és utasítást, későbbi felhasználásra. A kifejezés „kéziszerszám” a hálózati működtetésű (vezetékes) vagy akkumulátoros (vezeték nélküli) szerszámra utal.

MUNKATERÜLET BIZTONSÁGA

1. **Tartsa tisztán a munkaterületet és gondoskodjon a jó megvilágításról.** A rendetlen, sötét munkaterület kihívja a sérülésveszélyt.
2. **Tilos a gépet robbanásveszélyes környezetben, például gyúlékony folyadékok, gázok vagy porok jelenlétében működtetni.** Használat közben a gép szikrákat szórhat, amiktől könnyen meggyulladhat a por vagy a gáz.
3. **A gép működtetése közben tartsa távol a gyerekeket és báméskodókat.** A figyelemelterelő tényezők hatására könnyen elveszítheti az uralmát a gép felett.

ELEKTROMOS BIZTONSÁG

4. **A szerszám csatlakozójának illeszkednie kell a konnektorhoz. Ne módosítsa a csatlakozót. Ne használjon semmiféle adaptert a földelt kéziszerszámokkal.** A módosítatlan csatlakozók és illeszkedő konnektorok csökkentik az áramütés kockázatát.
5. **Kerülje a testi érintkezést a földelt felületekkel, mint például csövek, radiátorok és hűtőszekrények.** Ha a test földelés alá kerül fennáll az áramütés magas kockázata.
6. **Ne érje eső a kéziszerszámot és ne használja nyirkos közegben.** Ha víz éri a gépet, ez megnöveli az áramütés kockázatát.
7. **Ne éljen vissza a vezetékkel. Ne használja a vezetéket a szerszám kihúzására, húzására vagy teherbírásra. Tartsa távol a vezetéket hőtől, olajtól vagy mozgó részekről.** A sérült vagy károsodott vezetékek növelik az áramütés kockázatát.
8. **Amikor szabadterben használja a gépet, használjon kültéri hosszabbítót.** A kültéri hosszabbító használata csökkenti az áramütés kockázatát.
9. **Ha a szerszám nedves helyen való használata elkerülhetetlen, használjon maradékáramú eszköz (RCD) által védett tápot.** Az RCD használata csökkenti az áramütés kockázatát.

SZEMÉLYI BIZTONSÁG

10. **Legyen éber, figyeljen arra, amit csinál és legyen józan észnél, amikor a kéziszerszámmal dolgozik. Ne használja a gépet ha fáradt, alkohol, gyógyszer vagy drog hatása alatt áll.** Egy pillanatnyi figyelmetlenség komoly személyi sérüléshez vezethet.
11. **Használjon egyéni védőeszközöket. Mindig használjon szemvédőt.** Az olyan egyéni védőeszközök, mint a maszk, csúszásgátló biztonsági cipő, védősisak vagy hallásvédelem, csökkentik a személyi sérülés kockázatát.
12. **Előzze meg az akaratlan használatot. Bizonyosodjon meg felőle, hogy a gép ki van kapcsolva mielőtt áramhoz csatlakoztatja és/vagy akkumulátort helyez be, felveszi vagy kezeli a szerszámot.** A szerszám kezelése miközben az ujjá a bekapcsoló gombon van, vagy az eszköz feszültségellátása bekapcsolt gombbal, baleseteket von maga után.
13. **Távolítson el minden beállító és csavar kulcsot mielőtt az eszközt elindítja.** Egy csavarkulcs, mely az eszköz forgó alkarjához van csatlakoztatva, személyi sérülést eredményezhet.
14. **Ne nyújtózkodjon túl, mindig tartsa a megfelelő egyensúlyt.** Ez lehetővé teszi a kéziszerszám jobb kezelését váratlan helyzetek előfordulása esetén.
15. **Öltözzön megfelelően. Ne viseljen laza öltözéket vagy ékszereket. Tartsa távol a ruháját, haját a mozgó alkatrészekről.** A laza ruhákat, ékszereket vagy a hosszú haját elkaphatja a gép forgó alkatrésze.
16. **Ha a készülék rendelkezik porelszívó és gyűjtő csatlakozókkal, bizonyosodjon meg róla, hogy megfelelően használja ezeket.** A porgyűjtő használata csökkenti az ilyen jellegű baleseteket.
17. **Ne engedje, hogy a szerszám gyakori használatából eredő jártasság magabiztossá tegye és figyelmen kívül hagyja a biztonsági elveket.** A gondtalan kezelés súlyos sérüléseket okozhat pillanatok alatt.

A GÉP HASZNÁLATA ÉS KARBANTARTÁSA

18. **Ne erőltesse a kéziszerszámot, használja a megfelelő szerszámot a feladataihoz.** A megfelelő szerszám jobban és biztonságosabban elvégzi a munkát, amire tervezték.
19. **Ne használja a kéziszerszámot, ha a bekapcsoló gomb elromlott.** Bármelyik szerszám veszélyes lehet és javításra szorul, ha nem lehet gombtól kikapcsolni.
20. **Raktározás, kellékek cseréje vagy beállítások elvégzése előtt húzza ki a készüléket a konnektorból vagy távolítsa el az akkumulátort.** Az ilyen megelőző biztonsági intézkedések csökkentik a kéziszerszám véletlenszerű elindulását.
21. **Az üresen járó kéziszerszámot tartsa távol gyerekektől és olyanoktól akik nem ismerik a gép működését.** A kéziszerszámok veszélyesek a gyakorlatlan személyek kezében.

HU

ÁLTALÁNOS BIZTONSÁGI FIGYELMEZTETÉSEK

22. **Tartsa karban a gépet és a kiegészítőit.** Ellenőrizze az eltéréseket vagy a mozgó részek rögzítését, töréseket vagy egyéb változásokat, melyek befolyásolhatják a szerszám működését. Ha sérült, javíttassa meg használat előtt. Számos balesetet a rosszul karbantartott szerszámok okoznak.
23. **A vágó eszközöket tartsa élezetten és tisztán.** A megfelelően karbantartott éles szélű vágóeszközök sokkal valószínűtlenebb, hogy ellenőrizhetetlenné válnak és sokkal könnyebb kontrollálni őket.
24. **A kéziszerszámot, kiegészítőket, fűrófejeket, stb. ezen útmutatások szerint használja és vegye figyelembe a munka-körülményeket és az elvégzendő munkát.** A kéziszerszám másnemű használata veszélyes situációkat eredményezhet.
25. **A fogantyúkat és markoló részeket tartsa szárazon, tisztán és olaj és zsirmentesen.** A csúszós fogantyúk nem teszik lehetővé a szerszám kordában tartását váratlan helyzetek esetén.

AKKUMULÁTOR HASZNÁLAT ÉS KARBANTARTÁS

26. **Csakis a gyártó által meghatározott töltőt használja.** A bizonyos típusú akkumulátorhoz illeszkedő töltő más akkumulátorral való használata tűzveszélyes lehet.
27. **A kifejezetten kijelölt akkumulátorokat használja szerszámaihoz.** Más típusú akkumulátor használata baleset és tűzveszélyes lehet.
28. **Használaton kívül, az akkumulátort tartsa távol egyéb fém tárgyaktól, mint gémkapcsok, érmék, kulcsok, szegek, csavarok vagy egyéb kis méretű tárgyak, melyek kapcsolatba léphetnek az akkumulátor csatlakozóival.** Az akkumulátor termináljainak rövidzárlata égést vagy tüzet okozhat.
29. **Visszaélés alkalmával folyadék szivároghat az akkumulátorból, kerülje a kontaktust. Ha véletlenül hozzáért, mossa le vízzel. Ha véletlenül szembe kerül, forduljon orvoshoz.** Az akkumulátorból származó folyadék irritációt vagy égési sérüléseket okozhat.
30. **Ne használjon sérült vagy módosított szerszámot vagy akkumulátort.** A sérült vagy módosított akkumulátorok váratlanul viselkedhetnek, mely tűzben, robbanásban vagy sérülésben végződhet.
31. **Kövesse a töltési útmutatót és ne töltse az akkumulátort vagy szerszámot a megadott hőmérsékleten felül.** A nem megfelelő hőfokon való töltés károsíthatja az akkumulátort és tűzveszélyes lehet.

SZERVIZELÉS

32. **A kéziszerszámát csakis szakképzett személy javítsa, aki azonos pótalkatrészekre cseréli a hibásakat.** Ez biztosíték afelől, hogy a szerszám biztonsága karbantartott.
33. **Soha ne szervizeljen sérült akkumulátorokat.** Az akkumulátorok szervizelését csakis a gyártó vagy engedélyezett szolgáltatók végezzék.

Szegező Gép Biztonsági Figyelmeztetések

1. **Mindig feltételezze, hogy a gép szegeket tartalmaz.** A szegező gép gondatlan kezelése váratlan szegbelövéshez és személyi sérüléshez vezethet.
2. **A gépet ne fordítsa önmaga vagy más személyek felé.** A váratlan szegbelövés személyi sérüléshez vezethet.
3. **Ne hozza működésbe a gépet, ha ez nincs szorosan a munkadarabhoz tartva.** Ha a szerszám nem szorul rá a munkadarabra, a szeg elterelődhet a célzott helytől.
4. **Ha a gép elakad, kapcsolja le az áramellátásról a kéziszerszámot.** Az elakadt szeg eltávolítása közben a gép működésbe léphet ha áramellátás alatt áll.
5. **Legyen óvatos miközben elakadt szeget távolít el.** A mechanizmus nyomás alatt lehet és a szeg erőteljesen kilövésközben megpróbálja elhárítani az elakadást.
6. **Ne használja a gépet elektromos kábelek szegezéséhez.** Nem az elektromos kábelek felszerelésére lett tervezve és károsíthatja ezek szigetelését ezáltal áramütést vagy tűzveszélyt okozhat.
7. **Viseljen fülvédőket.** A zajnak való kitettség hallásvesztéshez vezethet.
8. **A szerszámot a szigetelt fogó felületeknél fogva tartsa miközben olyan műveleteket végez, amikor a szeg rejtett kábelezéssel léphet kapcsolatba.** A feszültség alatt lévő vezetékkel kapcsolatba lépő szeg feszültség alá helyezheti a kéziszerszám szabad fém részeit és áramütést okozhat a kezelőnek.
9. **Ne használja a gépet olyan környezetben, ahol a hőmérséklet elérheti a 4°C (39.2°F) fokot vagy túllépheti a 40°C (105°F) fokot.**
10. **Az akkumulátor rövidzárlata nagyobb áramfogyasztáshoz, túlmelegedéshez, lehetséges égésekhez vagy akár üzemzavarhoz is vezethet.**
 - Ne érjen a pólusokhoz semmiféle vezető anyaggal.
 - Kerülje az akkumulátor tárolását olyan helyen, ahol egyéb fém tárgyak is vannak, mint szegek, érmék, stb.
 - Ne tegye ki az akkumulátort víznek vagy esőnek.
11. **Az egymást követő töltés túlmelegedéshez vezethet.** Ha egymás után kell újratölteni az akkumulátort, várjon 15 perct, hogy a töltő visszahűljön.

BIZTONSÁGI FIGYELMEZTETÉSEK

Kiegészítő Biztonsági Figyelmeztetések



Mindig viseljen oldalvédelemmel ellátott szemüveget, mely megfelel az ANSI Z87.1. CE EN166 előírásoknak. Bizonyosodjon meg afelől, hogy a munkaterületen mindenki ilyen típusú szemüveget visel.



VESZÉLY:

A Fusion eszköz egy lezárt kamrában, sűrített levegővel telített. Bármilyen szervizelés vagy javítás előtt először engedje ki a sűrített levegőt.

A sűrített levegőt szervizelés előtt kell kiengedni. A fő alkatrészek, mint a dugattyú/kioldó, gátló mechanizmus és tolórúd mind a tolómechanizmus részei.

A szándékos babrálás a kioldó aktiválását eredményezheti.

Bármilyen javítás vagy frissítés, mely a lezárt kamrához való hozzáférést feltételezi, csakis hivatalos Senco kereskedő vagy szervíz központ által végezhető.

Válassza le az akkumulátort az eszköztől, amikor:

- A kezelő felügyeletén vagy ellenőrzésén kívül esik.
- Karbantartást vagy javítást végez
- Elakadást hárit el
- Új helyre szállítja a kéziszerszámot
- Szegezési mélységet állít be

Eltávolított akkumulátorral, végezzen napi átvizsgálást, hogy megbizonyosodjon az érintkező elem és a kioldó akadálytalan mozgásáról. Ne használja az eszközt ha az érintkező elem és a kioldó szorul vagy akadozik.

Ne tartsa az ujját a kioldón, ha nem akar szeget belőni. Soha ne szállítsa a gépet úgy, hogy az ujjja a kioldón vagy a kioldó alatt van. A gép szeget hajt be ha az érintkező elem ütközik és a kioldó lenyomásra kerül.

Csakis munkafelületre hajtson be szeget; soha ne hajtson be szeget olyan anyagokba, melyek nehezen áthatolhatóak.

Ne hajtson be két szeget egymásra és ne tartsa túl meredek szögben a gépet; a szeg visszapattanhat és sérülést okozhat.

A gép használata közben a szeg behajtását követően vegye figyelembe a visszarúgás lehetőségét. Ha az érintkező elem a visszarúgást követően ismét kapcsolatba lép a munkadarabbal, felesleges szeg kerülhet behajtásra. Ezért, a szeg behajtását követően várja meg míg a visszarúgás teljesen végbemegy, hogy elkerülje ezt a körülményt. Ne szorítsa az érintkező elemet a munkadarabhoz egészen addig, amíg nem szeretne egy második szeget behajtani.

Kérjük nézze át a kioldó lehetőségeket.

Ne szegeljen a munkadarab széléhez túl közel. A munkadarab ketté hasadhat és a szeg visszapattanhat vagy gellert kaphat és sérülést okozhat.

Soha ne használja a szerszám részeit (pl. a főtestet vagy kupakját) kalapácsként. A szerszám működésbe léphet vagy megsérülhet és nem biztonságos használathoz vezethet.



A lehetséges sérülések elkerülése érdekében, használat közben tartsa távol a kezeit és egyéb testrészeit, a körben szereplő résztől.



Ne használja a gépet, ha nem szerepel rajta Veszély címke. Ha a címke hiányzik, sérült vagy olvashatatlan, lépjen kapcsolatba Senco képviselőjével és kérjen új címkét, térítésmentesen.

HU

BIZTONSÁGI FIGYELMEZTETÉSEK

▲ FIGYELEM A Gép Használata



Olvassa el és értelmezze a gép címkéit és kézikönyvét. A figyelmeztetések követésének mellőzése HALÁLOS vagy KOMOLY sérüléshez vezethet.



A kezelők és a munkaterületen lévők oldalpajzsral ellátott védőszemüveget KELL viselniük.



Ha nem hajt be szegeket, tartsa TÁVOL az ujjait a kioldótól, hogy elkerülje a véletlenszerű behajtást.

Az üzemmód kiválasztása fontos. Lásd a 333. oldalt az üzemmódok kiválasztásához.

Ne fordítsa saját maga vagy mások felé a gépet.

Az akkumulátor csatlakoztatásánál fordítsa el az akkumulátort.

Ne károsítsa vagy távolítsa el a kioldót vagy biztonsági elemet.

A gépet ne módosítsa a gyártó írott beleegyezése nélkül.

Használjon rögzítőelemeket vagy egyéb praktikus módokat a munkadarab biztosításához vagy stabil platformhoz való rögzítéséhez. A munkadarab kézzel való tartása instabil és az irányítás elvesztéséhez vezethet.

Akkumulátor Használat



TOVÁBBI BIZTONSÁGI SZABÁLYOK A TÖLTŐT ÉS AZ AKKUMULÁTORT ILELTŐEN

ŐRIZZE MEG EZEKET AZ ÚTMUTATÁSOKAT

Ez a könyv fontos biztonsági és működési iránymutatásokat tartalmaz a VB0192 (EU) és VB0198 (UK) SENCO töltőhöz.

Mielőtt használja a SENCO VB0192 (EU) és VB0198 (UK) töltőt, olvassa el az utasításokat és a (1) töltőn és az (2) akkumulátoron szereplő figyelmeztető jelzéseket



Ne tegye ki a töltőt víznek, esőnek vagy hónak. Használja beltérben.



A nem ajánlott vagy nem a gyártó által értékesített kiegészítők használata nem ajánlott, ez tűzveszélyes lehet, áramütést vagy személyi sérülést okozhat.

Az elektromos csatlakozó és kábel károsodásának elkerülése érdekében, a csatlakozótól fogva távolítsa el az akkumulátort.

Ellenőrizze, hogy a kábel védve van, hogy ne lépjenek rá, ne botoljanak meg benne, máskülönben sérülhet vagy károsodás érheti.

Kábelhossz (Láb)			
25	50	100	150
16	16	16	14
Kábel átlaghossz			

Kábelhossz (m)			
7.5	15	30	45
16	16	16	14
Kábel átlaghossz			

Kábelhossz (m)			
7.5	15	30	45
16	16	16	14
Kábel átlaghossz			

AJÁNLOTT MINIMÁLIS MÉRET AZ AKKUMULÁTOR TÖLTŐ HOSSZABBÍTÓ KÁBELEKNÉL

Hosszabbítót csakis abszolút szükséges esetekben használjon. A nem megfelelő hosszabbító használata tűzveszélyes lehet és áramütést okozhat.

Ha hosszabbító szükséges, ellenőrizze, hogy:

- A csatlakozó ugyanannyi számú, méretű és formájú végződéssel rendelkezik, mint a töltő csatlakozója;
- A hosszabbító megfelelő vezetékű és jó elektromos állapotban van; és
- A kábelek mérete legalább akkora, mint amilyen a táblázatban szerepel.

HU

TÖLTŐ ÉS AKKUMULÁTOR BIZTONSÁGI FIGYELMEZTETÉSEI

Ne használja a töltőt ha sérült a csatlakozója vagy a kábele. Ha sérült, azonnal cseréltesse ki egy szakemberrel.

Ne használja a töltőt, ha éles ütés érte, leesett vagy egyéb módon sérült; vigye el egy hivatalos Senco szervizközpontba.

Ne szedje szét a töltőt vagy az akkumulátort; vigye hivatalos Senco szervizközpontba ha javításra vagy szervizelésre szorul. A helytelen összeszerelés tűzveszélyes lehet vagy áramütést okozhat.

Az áramütést kockázatának csökkentése érdekében, húzza ki a töltőt mielőtt megtisztítaná vagy karbantartaná.



Ne töltse az akkumulátort, ha a hőmérséklet 5°C (32°F) ALATT vagy 40°C (104°F) fölött van.

Ne próbáljon használni fokozatos transzformátort, generátort vagy egyenáramú aljzatot.

Ne töltse a nem újratölthető akkumulátorokat.

Ne takarja le semmivel a töltő szellőzőnyílásait.

Ne tárolja a gépet, vagy az akkumulátort, olyan helyeken, ahol a hőmérséklet elérheti vagy túllépheti a 45°C (113° F) fokot.

Tárolja az akkumulátorokat 30-50%-os töltöttségi állapotban. Hat havonta töltse újra az akkumulátorokat.

Ne égesse el az akkumulátort akkor sem, ha komolyan sérült vagy teljesen elhasználódott. Az akkumulátor felrobbanhat a tűzben.

Soha ne próbáljon két (2) töltőt csatlakoztatni egymáshoz.

FIGYELEM:

A tűzveszély, személyi sérülés és a termék rövidzárlat miatti károsodásának elkerülése érdekében soha ne merítse folyadékba a gépet, az akkumulátort vagy a töltőt, vagy ne engedje, hogy folyadék jusson ezek belsejébe.

A maró hatású, vezető folyadékok, mint a tengervíz, bizonyos ipari vegyi anyagok és fehéritő vagy fehéritőt tartalmazó termékek, stb. rövidzárlatot okozhatnak.

A kéziszerszám nem gyerekek vagy sérült emberek számára készült hacsak nem felügyeli őket egy felelősségteljes felnőtt ember, aki megbizonyosodik afelől, hogy a gépet rendeltetésszerűen használják.

Ezt a készüléket nem használhatják fizikai, érzékszervi vagy szellemi képességek vagy tapasztalatok és ismeretek hiányában lévő személyek (beleértve a gyermekeket is) kivéve, ha a biztonságukért felelős személy felügyeletet vagy utasítást kapott a készülék használatával kapcsolatban. A gyermekeket felügyelni kell annak biztosítására, hogy ne játsszanak a kéziszerszámmal.

További információk, biztonsági képzések, anyagok és programok megtekintéséhez látogasson el a www.senco.eu oldalra.



A Gép Működése

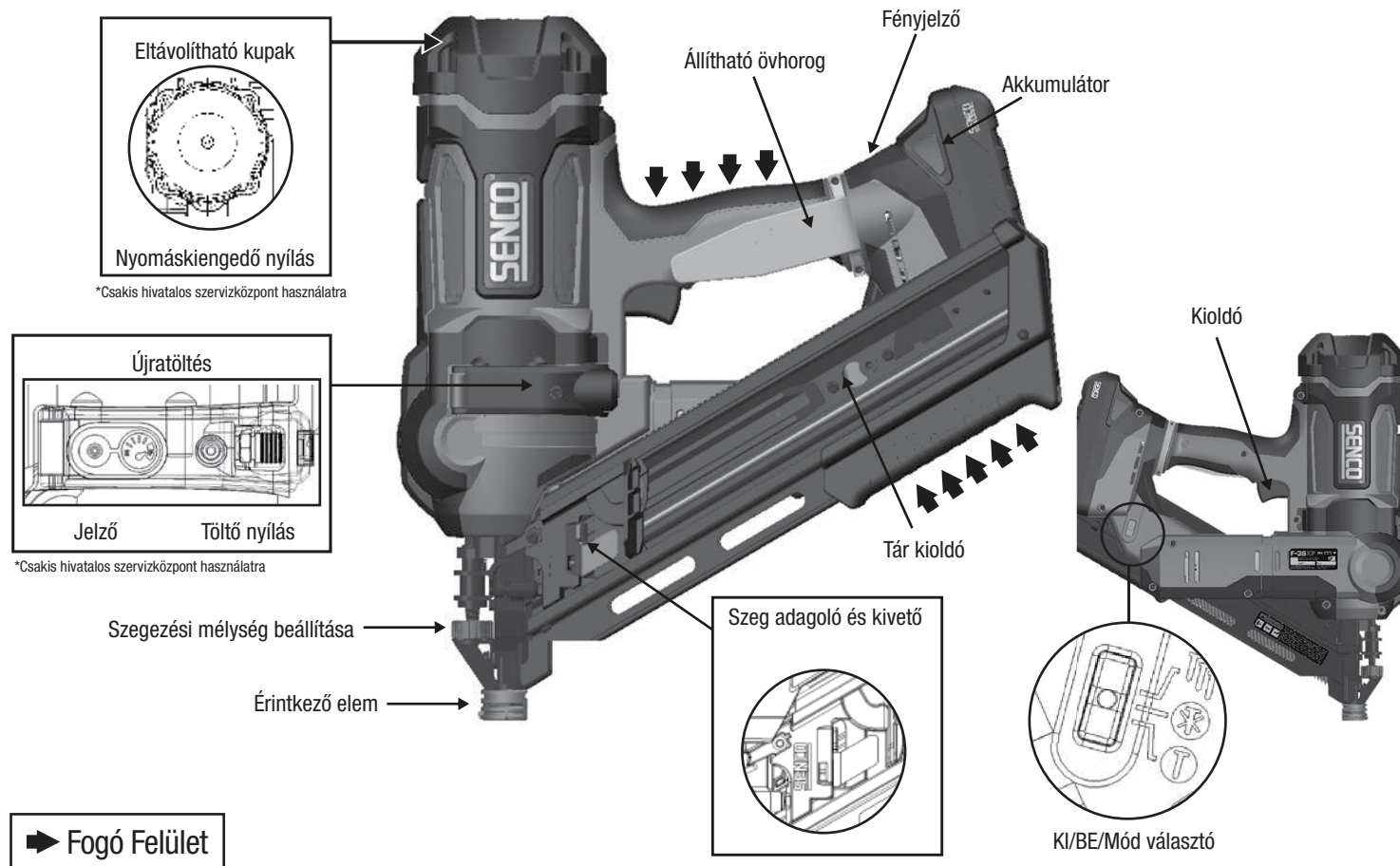

A GÉP MŰKÖDÉSE

A GÉP BETÁRAZÁSA:

Helyezze be a szegeket hordozó csíkot a tárbá.

- Csak eredeti SENCO szegeket használjon (lásd a Szegek tulajdonságai részt).
- Ne töltsön a lenyomott érintkezési elemmel (biztonsági elem) vagy lenyomott kioldóval.

Húzza vissza a tolórudat.

A TÁR KIÜRÍTÉSE:

Nyomja le a tolórudat, hogy oldja le a szegeket hordozó csíkról. Nyomja le a szegütközőt, majd vegye ki a tárból a csíkot.

A Gép Működése

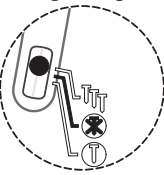
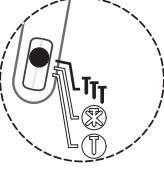
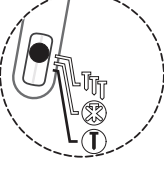
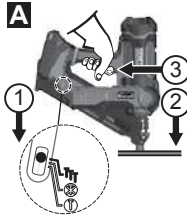
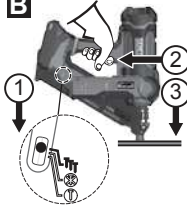
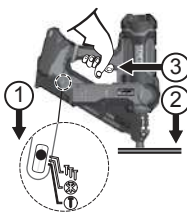
<p>Használat előtt olvassa el a "Biztonsági figyelmeztetések" részt</p> <p>A legjobb, ha használat előtt feltölti az akkumulátort. (336. oldal, Akkumulátor feltöltése" rész)</p>	
<p>BE LED Égő Villog</p> 	<p>A gépet kapcsolja ki, ha nincs használatban. Ehhez, a kiválasztó gomb mindkét oldalát tartva lenyomva legalább 1 másodpercig. Ha bekapcsolva hagyja, a gép 60 perc után automatikusan kikapcsol.</p>
<p>Mindegyik All Fusion szerszám szelektív működtetéssel van ellátva. Ez lehetővé teszi, hogy a következő két üzemmód közül válasszon:</p>	
<p>BE LED Égő Villog</p> 	<p>Folyamatos szegezés</p> <p>A kiválasztó gomb oldalát 0.5 másodpercig a T szimbólum felé nyomja le (ahogy az ábra mutatja), ez folyamatos szegezés üzemmódba kapcsolja a gépet. Ezt a kapcsolón villogó zöld LED fényjelzés mutatja.</p>
<p>BE LED Égő Állandó</p> 	<p>Szakaszos szegezés</p> <p>A kiválasztó gomb oldalát 0.5 másodpercig a T szimbólum felé nyomja le (ahogy az ábra mutatja), ez szakaszos szegezés üzemmódba kapcsolja a gépet. Ezt a kapcsolón állandó zöld LED fényjelzés mutatja.</p>
<p>"Folyamatos szegezés" üzemmódban két féle szegezés lehetséges:</p>	
<p>A</p> 	<p>Az első módszer:</p> <ol style="list-style-type: none"> 1. Nyomja le a kiválasztó gomb T felőli oldalát, 0.5 mp erejéig. Ezt villogó zöld LED fény fogja jelezni a kiválasztó gombon. 2. Szorítsa az érintkező (biztonsági) elemet a munkadarabhoz. 3. Nyomja meg a kioldót és a szeg behajtásra kerül
<p>B</p> 	<p>A második módszer:</p> <ol style="list-style-type: none"> 1. Nyomja le a kiválasztó gomb T felőli oldalát 0.5 mp erejéig. Ezt villogó zöld LED fény fogja jelezni a kiválasztó gombon. 2. Nyomja meg a kioldót. 3. Szorítsa az érintkező elemet a munkadarabhoz és a szeg behajtásra kerül. <p>Ez az üzemmód akkor preferált, ha magas termelést szeretne és gyors szegelést.</p>
<p>"Szakaszos szegezés" üzemmódban egy féle szegezés lehetséges:</p>	
<p>A</p> 	<ol style="list-style-type: none"> 1. Nyomja le a kiválasztó gomb T felőli oldalát 0.5 mp erejéig. Ezt állandó zöld LED fény fogja jelezni a kiválasztó gombon. 2. Szorítsa az érintkező (biztonsági) elemet a munkadarabhoz és nyomja le a kioldót. 3. Nyomja le a kioldót és hajtson be egyetlen szegyet. <p>Ezt az üzemmódot akkor célszerű alkalmazni, ha pontosan szeretnének behajtani egy-egy szegyet.</p>
<p>i</p>	<p>A Fusion szegező elakadást észlelhet és újrapozicionálhatja a toló mechanizmust.</p> <p>A figyelmeztető fény villogni fog és a gép megpróbál helyreállni.</p>

HU

A GÉP MŰKÖDÉSE



Az eszköz jelzőfényrel van felszerelve a KI/BE/MÓD kapcsolón. Részletekért lásd a 333. oldalt.

Megjegyzés:

Ha a gép szakaszos módban van, nem lehet szeget behajtani míg az érintkező elem nem aktiválódik.

Ha az érintkező elem több, mint 5 mp-ig aktiválódik, az érintkező elemet el kell engedni az újratekéréshez.

Ha az eszköz folyamatos módban van és a kezelő több, mint 3 mp-ig tartja lenyomva a kioldót, a fény kialszik és a kioldót el kell engedni az újratekéréshez.

Ne válassza a folyamatos szegezést, amikor állványokon, létrákon vagy olyan platformokon dolgozik, ahol helyzetet kell váltania.

Válassza a szakaszos módot, kapcsolja ki vagy vegye ki az akkumulátort, hogy csökkentse a sérülés kockázatát.

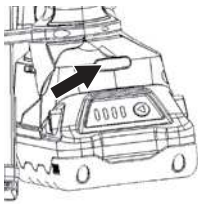

Ez az eszköz többcélú fény jelzővel van felszerelve a fogantyún.

A fény azt mutatja, hogy az elektronikai kapcsolók működnek.

Állandó zöld jelzés

Az eszköz működik és készen áll a használatra.

A fény, a mód kapcsoló lenyomását követően 10 mp-ig ég. Ezután a fény kialszik, de a gép készen áll a használatra. A kioldó vagy az érintkező elem aktiválása ismét bekapcsolja a jelzést.

Ha a fény nem alszik ki, ellenőrizze, hogy a kioldó vagy az érintkező elem szabadon mozog-e és nincsenek-e aktiválva.

Állandó piros jelzés

A gép alacsony töltöttséget észlelt vagy karbantartás szükséges.

Az alacsony töltöttséget először az akkumulátor észleli. Ha az akkumulátor alacsony feszültséget észlel, kikapcsolja a gépet.

Töltse fel az akkumulátort vagy cserélje le egy újra a folytatáshoz.

A teljesen lemerült akkumulátor használatakor a piros jelzés akár 10 mp-ig is égve marad. Ha a lemerült akkumulátor feszültsége kevesebb, mint 12.5 volt, a gép nem kapcsol be és jelzés sem jelenik meg. Cserélje le a töltött akkumulátorra.

Ahogy a gép akkumulátora merül, még egy utolsó szeget lehet, hogy behajt majd a piros jelzés 10 mp-ig égve marad.

Helyettesítse egy teljesen feltöltött akkumulátorral.

Folyamatos használat során a gép lehet, hogy az alacsony feszültséget észleli először. Helyettesítse egy teljesen feltöltött akkumulátorral.

Ha karbantartás szükséges ellenőrizze, hogy nem-e lazult ki az akkumulátor, nem-e csökkent a töltési nyomása vagy nincsenek-e törött alkatrészek.

Tekintse át a Hibaelhárítás részt, hogy segítségére legyen a probléma diagnosztizálásában.

Lassan halványuló piros fény

Azt jelzi, hogy a gép magas belső hőmérsékletet észlelt.

A folyamatos, intenzív működés magas hőmérsékletet okozhat.

A gép folyamatos magas hőmérsékletnek való kitétele (tető, jármű belseje) szintén növelheti a belső hőt.

Csökkentse a szegezési sebességet vagy helyezze át hűvösebb helyre a gépet. A hő csökkentése hosszabb élettartamot eredményez.

Kb. 5 perc pihenési idővel elalszik a fényjelzés.

Kb. 30 perc szükséges, hogy a gépet magas hőmérséklet jelzés után, szoba hőmérsékleten újrahasználja.

Megjegyzés – az akkumulátor eltávolítása nem megoldás.

Villogó piros fény

Elakadást jelez.

A gép elakadást észlelt, ami általában a toló mechanizmusban lévő eldeformált szegnek köszönhető.

Távolítsa el az akkumulátort, helyezze vissza és kapcsolja be a gépet. Ha a gép nem áll vissza normál üzemmódba, menjen a következő lépésre.

TÁVOLÍTSA EL AZ AKKUMULÁTORT

Ürítse ki a tárat. Távolítsa el az összes laza szeget a hordozó csíkról.

Távolítsa el a tárat a mellékelt imbuszkulccsal. A tárat 3 csavar tartja a helyén. A három csavart nem kell teljesen eltávolítani. A tárt és a hátlap általában felfedi az elakadt szeget.

Óvatosan távolítsa el az elakadt szeget.

Helyezze vissza a tárat és szorítsa meg a három csavart.

Helyezze vissza az akkumulátort. Töltse fel a tárat.

Térjen vissza a normál üzemmódba.

Ha a beékelődött szeget nem tudja eltávolítani, vigye a gépet egy hivatalos szervizközpontba, ahol eltávolítják a sérült szeget.

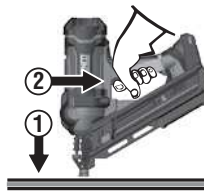
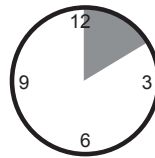

Ne felejtse, hogy a Fusion eszközök nyomás alatt lévő levegőt tartalmaznak még akkor is, ha eltávolítja az akkumulátort.



A gép elektronikus „Időállás” funkcióval van ellátva. A gép időszakosan kikapcsol a következő feltételek mellett:

1. Az érintkező elemet a munkadarabhoz szorítja, de a kioldó nem kerül lenyomásra 5 mp-en belül.
2. A kioldó le van nyomva, de az érintkező elem nem érintkezik 3 mp-en belül (csak Folyamatos szegezés üzemmódban)
 - A normál működéshez engedje ki az érintkező elemet és a kioldót.

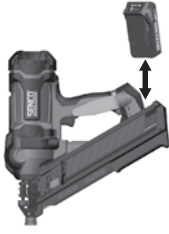
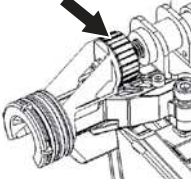
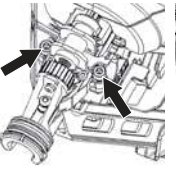
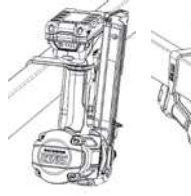
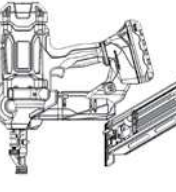
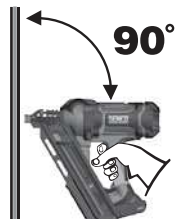
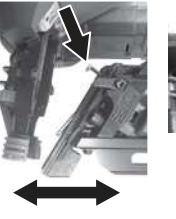
A GÉP MŰKÖDÉSE

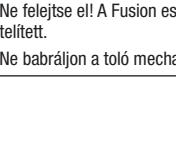
	<p>Az eszköz szeg zár funkcióval rendelkezik. A gép nem fogja az utolsó 3-6 szeget behajtani. Ez megelőzi a gép felesleges kopását. Amikor a gép lezár, tölts fel egy új csikkal és folytassa a műveletet.</p>		<p>Próbb elakadás előfordulhat: Kb. 1 mp erejéig a kiválasztó kapcsolót tolja a mód szimbólum felé, hogy kikapcsolja a gépet, majd távolítsa el az akkumulátort. Távolítsa el a szegeket a tárból. Viseljen védőszemüveget a tár kiürítésekor.</p>
	<p>A gép mélységbeállítóval van felszerelve. Jobbra eltekerve, a szeg besüllyed, balra eltekerve a szeg a legkisebb mélységbe kerül behajtásra. Hajtson be egy szeget egy darab fába, hogy tesztelje a beállítás mértékét. A beállító, képen látható irányba való eltekerésével a szeg mélyebbre hatol a fába.</p>		<p>Lazítsa ki a csavarokat (2) és a tár csavarjait (1). A három csavart nem kell teljesen eltávolítani.</p>
	<p>A gép 6 pozícióba állítható övhoroggal rendelkezik a jobb és bal kezes felhasználók számára. A horog biztonságban megtartja az eszközt gerendákon és szarufákon.</p>		<p>A szerszámot ne fordítsa maga vagy mások felé. Válassza le a tárat. Ne gyakoroljon nyomást a toló mechanizmusra és ne használjon kalapácsot az eltávolításhoz.</p>
	<p>Amikor csak lehetséges tartsa az eszközt egyenes szögben a munkafelülettel.</p>		<p>Az elakadt szegeket fogóval vagy csavarhúzóval távolítsa el. Tegye vissza a tárat és szorítsa meg a csavarokat.</p>
<p>BE LED Égő Villog</p> 	<p>Tárolás előtt mindig kapcsolja ki a gépet. Ennek érdekében a szerszám automatikusan kikapcsol 60 perccel az utolsó aktiválást követően. Ha a szeg elakad, a fogantyún lévő jelzés pirosan villog. A gép megpróbál visszaállni. Ha az elakadás komoly, a penge leáll és a piros fény nem fog kialudni. Lépjen kapcsolatba hivatalos szervizközponttal.</p>		<p>Ne felejtse el! A Fusion eszköz egy kamrában, sűrített levegővel telített. Ne babráljon a toló mechanizmussal.</p>

Akkumulátor Töltése

1. Helyezze az akkumulátort a töltőbe.
2. Az akkumulátor bordáit illessze a töltő barázdáiba.
3. Nyomja le az akkumulátorokat, hogy biztosan megfelelően érintkezzenek a töltővel. Ha megfelelően érintkeznek, a piros égő kigyullad. A villogó piros fényjelzés gyors töltési módot jelez.
4. A villogó piros és zöld fényjelzés hibás akkumulátort jelez. Vigye vissza az akkumulátort a legközelebbi SENCO hivatalos szervizközpontba átvizsgálásra vagy cserére.
5. Az állandó piros jelzés azt jelzi, hogy az akkumulátor töltődik.
6. Amikor az akkumulátor eléri a 80%-os töltöttségi szintet, a piros fény állandó marad és a zöld fényjelzés villogni kezd. Amikor az akkumulátor teljesen feltöltődött, a piros fényjelzés kialszik és a zöld állandó lesz.
7. Normál használat után 1 óra szükséges a teljes feltöltődéshez. Maximálisan 1 óra vagy kevesebb szükséges, hogy feltöltődjön a teljesen lemerült akkumulátor.
8. Töltés közben az akkumulátor langyossá válik. Ez normális és nem utal problémára.

Az akkumulátor 4 LED fényjelzéssel van ellátva. A LED-ek mutatják a töltésállapotot és esetleges problémákat.

Mód	Behelyezett akkumulátor?	 Power	 Töltés/Full	Állapot	 Kiértékel	 Hő késleltetés	 Hiba
Készenlét/Power	Nem	Halvány	x	x	x	x	x
Készenlét	Igen	Halvány	Halvány	Használatra kész	x	x	x
Töltés	Igen	Állandó zöld	Villogó zöld	<80%	x	x	x
Feltöltött	Igen	Halvány zöld	Halvány zöld	100%	x	x	x
Kiértékelés	Igen	Állandó zöld	x	Mérés	Villogó narancs	x	x
Hő késleltetés	Igen	Állandó zöld	x	Meleg/Hideg	x	Villogó narancs	x
Hibás	Igen	Állandó zöld	x	Sérült	x	x	Állandó piros

2. Ábra – Akkumulátor töltöttségi szint fényjelzések



A töltésállapot ellenőrzéséhez nyomja meg az akkumulátoron lévő piros gombot:

- Villogó piros = 0-15% Töltöttség
- Bekapcsolt piros = 16-25% Töltöttség
- Bekapcsolt piros és narancssárga = 26-50% Töltöttség
- Bekapcsolt piros, narancssárga és zöld = 51-75% Töltöttség
- Mind bekapcsolt = 76-100% Töltöttség

Tanácsok az akkumulátor maximális élettartamának megőrzéséhez:

- Töltse fel az akkumulátort még mielőtt teljesen lemerülne.
- Ha gyengült teljesítményt észlel mindig állítsa le az eszközt és töltse fel az akkumulátort.
- Sose töltsön újra egy már feltöltött akkumulátort.
- A túltöltés rövidíti az akkumulátor élettartamát.

TÖLTŐ SZIMBÓLUMOK

SZIMBÓLUM	JELZÉS
	Kettős szigetelésű II
	VIGYÁZAT: Magas feszültség
	Késleltetett biztosíték

HU

AKKUMULÁTOR TÖLTÉSE



AZ AKKUMULÁTOR ÁRTALMATLANÍTÁSA

- Ne dobja ki az elektronikai cikkeket, akkumulátorokat/újratölthető akkumulátorokat a háztartási hulladékba.
- Az elektronikai eszközök és akkumulátorok, melyek elérték élettartamuk végét, külön és egy környezetbarát kompatibilis újrahasznosító létesítménybe gyűjtendőek
- Újrahasznosítási tanácsért és begyűjtési helyekért forduljon a helyi hatóságokhoz vagy a kereskedőkhöz.

AKKUMULÁTOR SZÁLLÍTÁS

- Ellenőrizze, hogy az akkumulátor pólusai védettek és szigeteltek, hogy megelőzze a rövidzárlatot.
- Ellenőrizze, hogy az akkumulátor stabilan áll a csomagolásban és nem mozog.
- NE szállítson olyan akkumulátorokat, melyek repedtek vagy szivárognak.

Karbantartás

Az eszköz karbantartása előtt olvassa el a „Biztonsági figyelmeztetések” részt.

1. Eltávolított akkumulátorral végezzen napi ellenőrzést, hogy a kioldó és az érintkező elem szabadon mozog-e. Ne használja az eszközt ha ez a két alkatrész akad.
2. A toló mechanizmus olajozása nem szükséges. NE OLAJIZZON.
3. Mindennap törölje tisztára a gépet és ellenőrizze a fejet és érintkező elemet. Szükség esetén cserélje le ezeket.



Az itt leírtakon kívüli javításokat csakis szakképzett személy végezheti.

Tartozékok

A SENCŐ kiegészítők teljes sorát kínálja a SENCŐ szerszámai számára, beleértve a következőket:

- Akkumulátor
- Óvhorog
- Akkumulátor töltők
- Tároló táska
- Védőszemüvegek
- Táruk

További információért és a SENCŐ kiegészítők illusztrált katalógusának megtekintéséhez kérdezze képviselőinket.

Szeg Specifikációk

34 Méret

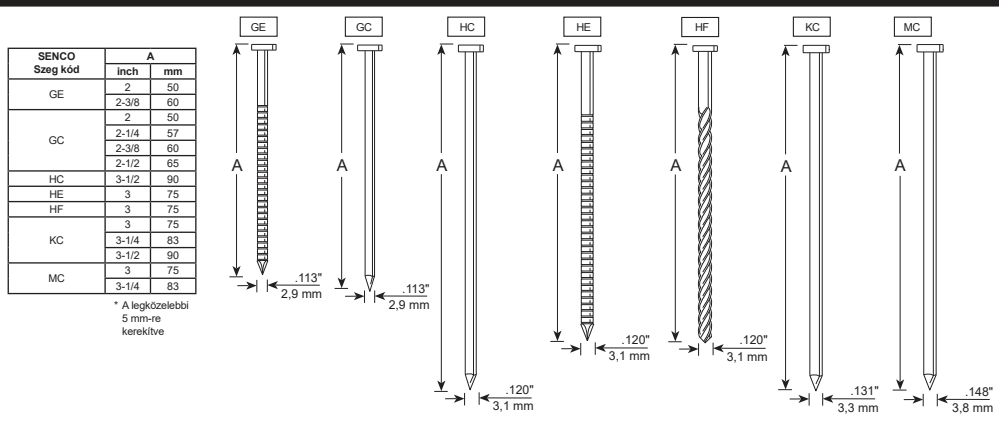

HU

Műszaki Adatok

	34 Méret
Feszültség	18 volt Li-ion - 3 Ahr
Súly	4.5 kg (akkumulátor nélkül)
Magasság	36,6 cm
Hosszúság	35,6 cm
Szélesség	14 cm
Ajánlott szegezés	500/Hr
Tár kapacitás	Szimpla csik (40 szeg)
Szeg méret	50 mm - 90 mm
Összehasonlítási tartomány	34 Méret
Fényjelzés	Akkumulátor állapot, gép hőmérséklete, karbantartás, elakadás
Töltési idő	max. 1 óra, 30 perc alatt 75%-os töltöttség

Zaj/Rezgés Információk

Az EN60745-1: 2009 + A11: 2020 és EN60745-2-16: 2010 szabványok szerint:	
Hangteljesítményszint (bizonytalanság K=3dBa)	Lw = 96.0 dB(A)
Hangnyomásszint (bizonytalanság K=3dBa)	Lp = 85.0 dB(A)
Rezgéskibocsátás (kibocsátás ah)	ah = 9.2 m/s ²
Rezgéskibocsátás (bizonytalanság K)	1.5 m/s ²

Megjegyzés: A szavatolt rezgéskibocsátási értékek, amiket a szabványos mérési módszerrel kaptunk, a különféle gyártmányú gépek összehasonlítására szolgálnak.

A szavatolt rezgéskibocsátási értékek az expozíció előzetes felbecslésében is segíthetnek.

Figyelem: A használati módtól függően a gép tényleges használata közben tapasztalt rezgéskibocsátás eltérhet a szavatolt értékektől.

A gépkezelő védelmében megteendő biztonsági óvintézkedéseket a tényleges használati feltételek között felbecsült expozíció alapján, az üzemeltetési ciklus valamennyi szakaszát (vagyis a kioldási idő mellett a kikapcsolási és üresjáratú időket is) figyelembe véve kell meghatározni.

Hibaelhárítás

Probléma/Tünet	Lehetséges ok	Korrektív intézkedés
A mód gomb lenyomásakor nem villan fel a zöld égő.	Ellenőrizze az akkumulátort.	Távolítsa el és helyezze vissza.
	A PCB nem működik.	Nyomja meg egyszer a kioldót. Majd válassza ki a módot.
	Sérült elektronikai alkatrész.	Vigye vissza egy hivatalos szervizbe.
Kigyúl a piros fényjelzés.	Lemerült akkumulátor.	Töltse fel vagy cserélje ki az akkumulátort. Ellenőrizze az akkumulátor érintkezését a géphez.
	Karbantartás szükséges.	Jó a gép teljesítménye? Ha nem, vigye el hivatalos szervizbe, nyomásellenőrzésre.

HU

HIBAELHÁRÍTÁS

Villog a piros fényjelzés.	Elakadt szeg.	A gép megpróbál újraindulni.
		Megfelelően hajtja be a szeget?
		Távolítsa el az akkumulátort
		Ellenőrizze, ha a szeg gátolja a következő szeget.
		Ellenőrizze a tárat meghajlott szegért.
	Távolítsa el a tárat és ellenőrizze a toló mechanizmust.	
A gép nem működik.	Vigye vissza hivatalos szervizbe.	
Megjegyzés: ha a gép elakadást észlel a mechanizmusba, megpróbál automatikusan újraindulni, folyamatos kattánásokat fog hallani. Ez normális zaj.		
A piros fény elhalványul minden 1.4 mp-ben	Magas belső hőmérséklet.	Legalább 15 percig hagyja hűlni a gépet. Teljesen 30 perc alatt hűl le.
A gép nem indul vagy lassan működik.	Az akkumulátor lemerült vagy hibás.	Cserélje ki vagy töltsen fel az akkumulátort.
	Az érintkező elem beragadt.	Távolítsa el az akkumulátort, majd ellenőrizze a gépet, hogy az érintkező elem szabadon mozog-e?
	Sérült kioldó vagy érintkező elem.	Vigye vissza a gépet hivatalos SENCO szervizközpontba.
A gép nem hajtja be a szeget a megfelelő mélységbe	Nem megfelelő szeg mélység beállítás.	Megfelelő beállításokért lásd a felhasználói kézikönyvet.
	A gép nincs eléggé a munkadarabra szorítva.	Szegezés közben tartsa szilárdan a gépet.
	A szegezés folyamata túl merev.	Megfelelő használatért lásd a felhasználói kézikönyvet.
	Nyomás veszteség.	Vigye vissza a gépet hivatalos SENCO szervizközpontba.
A gép működik, de nem hajt be szeget.	Az akkumulátor lemerült vagy hibás.	Cserélje ki vagy töltsen fel az akkumulátort.
	Szeg elakadás a toló mechanizmusban.	Elakadás elhárításáért lásd a felhasználói kézikönyvet.
	A mechanizmus javításra szorul.	Vigye vissza a gépet hivatalos SENCO szervizközpontba.
	A gép túlmelegedett.	Hagyja lehűlni a gépet és helyezzen be új akkumulátort.
	A tolórúd nincs a szeg felett.	Töltsen fel az akkumulátort és hagyja, hogy a gép automatikusan újrainduljon.
Gyenge működés/elakadás.	Törmelék került a mechanizmusba.	Tisztítsa meg a gépet és a tárat vagy használja az Parts kítet.
	A tolórúd nincs a szeg felett.	
Törött vagy kopott mechanizmus.		Vigye vissza a gépet hivatalos SENCO szervizközpontba.
A gép nem tér vissza teljesen.	Gyenge akkumulátor.	Töltsen fel az akkumulátort és hagyja, hogy a gép automatikusan újrainduljon.

HU

Biztosítsa a vezeték nélküli Finish eszköz hosszú élettartamát

Isten hozta a Senco termékcsaládban. A Senco 50 éve elkötelezett a kliensei és az elektromos rögzítő rendszerek iránt. Elkötelezettek vagyunk, hogy az eszközei a lehető legjobban működjenek és megértjük, hogy a szerszámok hosszú élettartamának biztosítása fontos szempont. Íme néhány működési és szervizelési tanács.

- Minden munkanapot új, teljesen feltöltött akkumulátorral kezdjen.
- Allítsa be a Senco eszközök szegezési mélységét.
- Az akkumulátor élettartamának maximalizálása érdekében kövesse az ebben a könyvben leírt raktározási és töltési ajánlásokat.
- A lehető legtisztábban és törmelék mentesen őrizze meg vezeték nélküli szegező gépét.
- Szervizelje időszakosan Senco eszközét, hogy megbizonyosodjon a produktivitásáról és arról, hogy segít Önnek pénzt keresni. Az ajánlott szerviz időszakokról tekintse meg az alábbi szerviz útmutatót.

Ha a vezeték nélküli szegező gép karbantartásra szorul, elkötelezett Senco szervizeink a rendelkezésére állnak. A legközelebbi szervizközpont megtekintéséhez látogassa meg Senco weboldalunkat (www.senco-emea.com).

Az ajánlott szerviz magába foglalja

- Elektromos rendszer ellenőrzése
- Toló mechanizmus ellenőrzése
- Tolórúd ellenőrzése
- Tolórúd és dugattyú olajozása



Obsah

Symboly	342
Obecný Popis	343
Obecná Bezpečnostní Upozornění Pro Elektrické Nářadí	343
Bezpečnost Pracovního Prostoru	343
Elektrická Bezpečnost	343
Osobní Bezpečnost.....	343
Používání a Péče o Elektrické Nářadí	343
Použití a Péče o Bateriové Nářadí	344
Servis.....	344
Bezpečnostní varování hřebíkovačky	344
Další Bezpečnostní Varování	345
Použití Nářadí	346
Použití Akumulátoru	346
Funkční Provoz	348
Provoz Nářadí	349
Nabíjení Baterie	352
Symboly Nabíječky	352
Likvidace Baterie.....	353
Přeprava Akumulátoru	353
Údržba	353
Příslušenství	353
Specifikace Spojovacího Materiálu	353
Technické Specifikace	354
Informace o Hluku/Vibracích	354
Řešení Problémů	354
Prohlášení o shodě	391
Omezená záruka	393









CZ

SYMBOLY

Následující signální slova a významy slouží k vysvětlení úrovně rizika spojeného s tímto produktem.

SYMBOL	SIGNÁL	VÝZNAM
	NEBEZPEČÍ:	Označuje nebezpečnou situaci, která bude mít za následek smrt nebo vážné zranění, pokud by nedošlo k jejímu zabrání.
	VAROVÁNÍ:	Označuje nebezpečnou situaci, která by mohla mít za následek smrt nebo vážné zranění, pokud by nedošlo k jejímu zabrání.
	VÝSTRAHA:	Označuje nebezpečnou situaci, která může mít za následek menší nebo středně těžké zranění.
	OZNÁMENÍ:	(Bez bezpečnostního výstražného symbolu) označuje situaci považovanou za důležitou, která ale nemusí vést k potenciálnímu zranění (např. zprávy týkající se poškození majetku).

Na tomto produktu můžete také najít některé z následujících symbolů. Prostudujte si jejich význam a seznamte se s nimi. Správné pochopení těchto symbolů vám umožní zařízení používat lépe a bezpečněji.

SYMBOL	NÁZEV	USTANOVENÍ/VYSVĚTLENÍ
	Bezpečnostní varování	Označuje potenciální nebezpečí úrazu.
	Přečtěte si návod k obsluze	Před použitím tohoto produktu si musíte přečíst návod k obsluze a porozumět mu, abyste předešli riziku poranění.
	Ochrana očí	Vždy používejte ochranu očí s bočními štíty, která je v souladu s EN 166.
		Při zvedání, přenosu z jednoho místa na druhé nebo při chůzi nemějte prst na spoušti. Mohlo by dojít k neúmyslnému spuštění zařízení. U nářadí se selektivním nastavením vždy zkontrolujte, který z režimů je zvolen a ujistěte se, že používáte ten správný. Toto nářadí má buď selektivní nastavení pro kontaktní nastavení nebo kontinuální kontaktní nastavení, které jsou volitelné přepínačem režimů. Může jít také o nářadí s kontaktním nastavením nebo kontinuálním nastavením a je tak označeno symbolem výše. Pokud toto nářadí používáte v režimu selektivního nastavení, vždy se ujistěte, že je ve správném nastavení. Při přechodu z jednoho režimu na druhý buďte opatrní.
	Neolejujte	Rutinní mazání není nutné.
	Upozornění na vlhké podmínky	Nevystavujte dešti ani nepoužívejte na vlhkých místech.
	Recyklace	Tento produkt používá lithium-iontové baterie. Místní, státní nebo federální zákony mohou zakazovat likvidaci baterií v běžném odpadu. Informace o dostupných možnostech recyklace nebo likvidace získáte u místního úřadu pro nakládání s odpady.
V	Volty	Napětí
	Stejnoseměrný proud	Typ nebo vlastnost proudu

CZ



Obecný Popis

Ruční elektrické nářadí se skládá z pneumatické jednotky, vodícího tělesa a zásobníku, ve kterém je energie přenášena lineárním pohybem na nabitý spojovací materiál za účelem nastřelení hřebíků do vybraných materiálů.

Obecná Bezpečnostní Upozornění Pro Elektrické Nářadí



Přečtěte si všechna bezpečnostní varování a pokyny. Nedodržení všech pokynů uvedených níže může vést k úrazu elektrickým proudem, požáru a/nebo vážnému zranění.

Všechna varování a pokyny si ponechte pro budoucí použití. Termín „elektrické nářadí“ ve varováních se týká vašeho nářadí napájeného ze sítě (s kabelem) nebo akumulátorového nářadí (bez kabelu).

BEZPEČNOST PRACOVNÍHO PROSTORU

1. **Udržujte pracovní prostor dobře osvětlený.** Nepořádek nebo špatně osvětlená místa mohou vést k nehodám.
2. **V prostředí, ve kterém hrozí výbuch, nářadí nepoužívejte – například v přítomnosti hořlavých kapalin, plynů nebo prachu.** Elektrické nářadí vytváří jiskry a mohlo by prach nebo výpary vznítit.
3. **Děti ani kolemjdoucí nesmí být přítomni v prostorou, kde se nářadí používá.** Rozptýlení by mohlo vést k ztrátě kontroly.

ELEKTRICKÁ BEZPEČNOST

4. **Zástrčka elektrického nářadí musí odpovídat zásuvce. V žádném případě neupravujte zástrčku. Uzemněné elektrické nářadí nepoužívejte se zástrčkami adaptéru.** Neupravené zástrčky a odpovídající zásuvky snižují riziko úrazu elektrickým proudem.
5. **Vyhýbejte se kontaktu s uzemněnými povrchy, jako je potrubí, radiátor, sporák nebo chladnička.** Ve chvíli, kdy je vaše tělo uzemněno, hrozí větší riziko úrazu elektrickým proudem.
6. **Nevystavujte elektrické nářadí dešti nebo vlhkému prostředí.** Voda v nářadí zvyšuje riziko úrazu elektrickým proudem.
7. **S kabelem zacházejte opatrně. Napájecí kabel nikdy nepoužívejte pro přenášení, tahání nebo odpojování elektrického nářadí. Kabel chraňte před teplem, olejem, ostrými hranami a pohyblivými částmi.** Poškozené nebo zamotané kabely zvyšují riziko úrazu elektrickým proudem.
8. **Pokud používáte elektrické nářadí venku, použijte prodlužovací kabel vhodný pro venkovní použití.** Použití vhodného kabelu snižuje riziko úrazu elektrickým proudem.
9. **Pokud je provoz elektrického nářadí ve vlhkém prostředí nevyhnutelný, použijte zdroj s proudovým chráničem (RCD).** Použití RCD snižuje riziko úrazu elektrickým proudem.

OSOBNÍ BEZPEČNOST

10. **Při používání nářadí buďte stále ostražití, soustřeďte se na to, co děláte a použijte zdravý rozum. Nářadí nepoužívejte, pokud jste unaveni nebo pod vlivem drog, alkoholu nebo léků.** Okamžik nepozornosti může vést k vážnému poranění.
11. **Použití osobních ochranných prostředků Vždy noste ochranu očí.** Ochranné vybavení, jako je maska proti prachu, neklouzavá bezpečnostní obuv, přilba nebo ochrana sluchu, může při použití ve vhodném prostředí snížit riziko zranění.
12. **Zabraňte neúmyslnému spuštění. Před připojením k zdroji napájení a/nebo akumulátoru, zvednutím nebo přenášením nářadí se ujistěte, že je vypínač v poloze vypnuto.** Přenášení elektrického nářadí s prstem na vypínači nebo přenášení zapnutého nářadí může vést k nehodám.
13. **Před zapnutím elektrického nářadí odstraňte aktivační klíč.** Aktivační klíč připevněný k rotující části nářadí může vést k zranění.
14. **Používejte ve správné pozici. Zařízení ovládejte ve správném postoji a rovnováze.** Budete tak mít nad nářadím lepší kontrolu i v neočekávaných situacích.
15. **Vhodně se oblékněte. Nenoste volné oblečení ani šperky. Vlasy, oblečení a rukavice chraňte před pohyblivými díly.** Volné oblečení, šperky nebo dlouhé vlasy by se mohly v těchto dílech zachytit.
16. **Pokud jsou k dispozici zařízení na odsávání a sběr prachu, zkontrolujte, zda jsou připojena a správně používána.** Použití zařízení na sběr prachu může snížit nebezpečí spojená s prachem.
17. **Získané znalosti z častého používání nástroje by neměly vést k tomu, abyste ignorovali standardy bezpečnosti.** Nedbalé jednání může během pár sekund způsobit vážné zranění.

POUŽÍVÁNÍ A PÉČE O ELEKTRICKÉ NÁŘADÍ

18. **Nevyvíjejte na nářadí sílu. Vždy používejte vhodné elektrické nářadí.** Správné nářadí udělá danou práci lépe a bezpečněji při rychlosti, pro kterou bylo nářadí vyrobeno.
19. **Elektrické nářadí nepoužívejte, pokud vypínač zařízení nezapne nebo nevypne.** Jakékoli nářadí, které nelze ovládat vypínačem, je nebezpečné a je nutné ho opravit.
20. **Před úpravami, výměnou příslušenství nebo uskladněním nářadí vypojte zástrčku od zdroje nabíjení a/nebo vyndejte akumulátor.** Toto preventivní bezpečnostní opatření snižuje riziko náhodného spuštění nářadí.
21. **Nepoužívané nářadí ukládejte mimo dosah dětí a neumožněte osobám, které nejsou s nářadím nebo tímto návodem poučeni, aby elektrické nářadí používali.** Elektrická nářadí jsou v rukách neškolených uživatelů nebezpečná.
22. **Udržování elektrického nářadí. Zkontrolujte vychýlení nebo spojení pohyblivých částí, rozbítí dílů nebo jakékoli jiné vady, které mohou mít na fungování nářadí vliv. V případě poškození nechte nářadí před dalším použitím opravit.** Mnoho nehod je způsobeno špatně udržovaným nářadím.
23. **Řezné nářadí udržujte ostré a čisté.** Dobře udržované řezné nářadí s ostrými hranami má menší šanci na zaseknutí a snadněji se ovládá.

CZ

GENERAL POWER TOOL SAFETY WARNINGS

24. **Elektrické nářadí, příslušenství a díly nářadí apod. používejte v souladu s těmito pokyny. Vždy vezměte v úvahu pracovní podmínky a práci, kterou máte udělat.** Použití elektrického nářadí na práci, pro kterou není určeno, může vést k nebezpečné situaci.
25. **Rukojeti a uchopovací povrchy udržujte suché, čisté a bez stop oleje nebo maziva.** Kluzké rukojeti a uchopovací povrchy znemožňují bezpečné zacházení a ovládání nářadí v neočekávaných situacích.

POUŽITÍ A PÉČE O BATERIOVÉ NÁŘADÍ

26. **K nabíjení používejte pouze nabíječku určenou výrobcem.** Nabíječka, která je vhodná pro jeden typ akumulátoru může při použití s jiným představovat riziko požáru.
27. **Elektrické nářadí používejte pouze s určenými akumulátory.** Použití jiných akumulátorů může představovat riziko zranění nebo požáru.
28. **Když není akumulátor používán, udržujte ho v dostatečné vzdálenosti od kovových objektů, jako jsou kancelářské spony, mince, klíče, hřebíky, šrouby nebo jiné malé kovové předměty, které mohou způsobit spojení jedné svorky s druhou.** Zkratování kontaktů akumulátoru může způsobit popáleniny nebo požár.
29. **V nevhodných podmínkách se může z akumulátoru uvolnit kapalina – vyhněte se kontaktu. V případě náhodného kontaktu opláchněte zasažené místo vodou. Pokud se kapalina dostane do očí, vyhledejte lékařskou pomoc.** Kapalina uvolněná z akumulátoru může způsobit podráždění nebo popáleniny.
30. **Nepoužívejte akumulátor nebo nářadí, které je poškozeno nebo upraveno.** Poškozený nebo upravený akumulátor může způsobit nepředvídatelné chování vedoucí k požáru, výbuchu nebo nebezpečí úrazu.
31. **Následujte všechny pokyny pro nabíjení a nenabíjejte akumulátor ani nářadí při teplotách, které jsou mimo rozmezí uvedené v pokynech.** Nevhodné nabíjení nebo nabíjení při teplotách mimo rozmezí uvedené výrobcem může akumulátor poškodit nebo zvýšit riziko požáru.

SERVIS

32. **Elektrické nářadí by měla opravovat kvalifikovaná osoba, která by měla použít identické náhradní díly.** Zajistíte tak bezpečnost elektrického nářadí.
33. **Poškozené akumulátory nikdy neopravujte.** Opravu akumulátorů by měl provádět pouze výrobce nebo autorizovaný poskytovatel služeb.

Bezpečnostní varování hřebíkovačky

1. **Vždy předpokládejte, že nářadí obsahuje spojovací materiál.** Neopatrná manipulace s hřebíkovačkou může mít za následek neočekávané vystřelení spojovacího materiálu nebo zranění osob.
2. **Nářadím nemířte na sebe ani na nikoho v okolí.** Neočekávané zmáčknutí spouště vystřelí spojovací materiál a může způsobit zranění.
3. **Nářadí neuvádějte v činnost, dokud není pevně přiloženo k obrobku.** Pokud nářadí není v kontaktu s obrobkem, může se spojovací materiál od cíle odklonit.
4. **V případě zaseknutí spojovacího materiálu nářadí odpojte od zdroje napájení.** Při odstranění zaseknutého hřebíku může být zapojené hřebíkovačky dojit k jejímu náhodnému spuštění.
5. **Při odstraňování zaseknutého spojovacího materiálu buďte opatrní.** Mechanismus může být pod tlakem a hřebík může být při pokusu o uvolnění silou vystřelen.
6. **Hřebíkovačku nepoužívejte pro upevnění elektrických kabelů.** Není určena k instalaci elektrického kabelu a může poškodit jejich izolaci, a tím tak způsobit úraz elektrickým proudem nebo požár.
7. **Noste chrániče sluchu.** Vystavení se hluku může způsobit ztrátu sluchu.
8. **Elektrické nářadí držte při práci, při které může spojovací materiál přijít do kontaktu se skrytými vodiči, za izolované rukojeti.** Spojovací materiál může při kontaktu s nechráněnými kovovými díly nářadí způsobit to, že budou pod napětím a obsluha tak může být zasažena elektrickým proudem.
9. **Elektrické nářadí nepoužívejte na místech, kde okolní teplota dosahuje 4 °C (39,2 °F) nebo přesahuje 40 °C (105 °F).**
10. **Zkrat akumulátoru může způsobit velký tok proudu, přehřátí, možné popálení nebo poruchu zařízení.**
 - Svorek se nedotýkejte vodivým materiálem.
 - Akumulátor neuchovávejte v nádobě s dalšími kovovými předměty, jako jsou hřebíky, mince apod.
 - Akumulátor nevystavujte vodě ani dešti.
11. **Rychle po sobě jdoucí nabíjení může způsobit přehřátí.** Pokud potřebujete rychle za sebou nabíjet baterie, počkejte zhruba 15 minut, než nabíječka vychladne.

BEZPEČNOSTNÍ VAROVÁNÍ

Další Bezpečnostní Varování



Vždy používejte ochranu očí s bočními štíty, která je v souladu s ANSI Z87.1 CE EN166. Ujistěte se, že ve vašem pracovním prostoru všichni nosí stejný typ bezpečnostních brýlí.



NEBEZPEČÍ:

Nářadí Fusion je v uzavřené komoře naplněno stlačeným vzduchem. Před údržbou nebo opravou tento stlačený vzduch uvolněte.

Před opravou musí být uvolněn stlačený vzduch. Hlavní díly, jako je sestavení pístu/pohonu, převodovky, doraz pístu a vodící těleso, jsou součástí mechanismu pohonu nastřelení.

Úmyslné narušení nastřelovací soustavy může vést k uvolnění zaražení.

Jakékoli opravy nebo vylepšení, které vyžadují přístup k tlakové komoře, smí provádět pouze autorizovaný prodejce společnosti Senco nebo její servisní středisko.

Zařízení odpojte od akumulátoru, když:

- je zařízení mimo dohled nebo kontrolu obsluhy.
- provádíte údržbu nebo opravu
- odstraňuje zaseknutý materiál
- přenášíte nářadí na nové místo
- upravujete hloubku nastřelení

Při odpojení akumulátoru provádějte každý den prohlídku a ujistěte se, že jsou kontaktní prvek obrobky i spoušť volné. Nářadí nepoužívejte, pokud se kontaktní prvek nebo spoušť zachytávají nebo ztuhnou.

Pokud nenarazíte spojovací materiály, dejte prst ze spouště. Nářadí nikdy neneste za prst nebo pod spoušť. Nářadí vystřelí spojovací materiál, pokud dojde k nárazu na kontaktní prvek obrobku a je zmáčknuta spoušť.

Spojovací materiál narážejte pouze na pracovní povrch, nikdy do materiálu, který je na spojení příliš tvrdý.

Nenarážejte spojovací materiál na jiný spojovací materiál ani nepoužívejte nářadí pod ostrým úhlem – spojovací materiál by se mohl odrazit a někoho zranit.

Při používání nářadí je nutné si dávat pozor na zpětný ráz, ke kterému dojde po zaražení spojovacího materiálu. Pokud po zpětném rázu umožníte kontaktnímu prvku obrobku dotknout se pracovní plochy, může být vyražen další hřebík/šroub. Dovolte tedy, aby zpětný ráz po nastřelení spojovacího materiálu nářadí nadzvedl z pracovní plochy. Netlačte kontaktní prvek na pracovní plochu, dokud nechcete nastřelit druhý spojovací prvek.

Prohlédněte si možnosti spuštění nářadí.

Nezarážejte spojovací materiál do hrany pracovního materiálu. Obrobek by se mohl rozdělit a hřebík/šroub by mohl vylétnout nebo se odrazit a někoho zranit.

Žádnou část nářadí nepoužívejte jako kladivo. V nevhodném prostředí se může nářadí aktivovat nebo poškodit.



Ruce a jiné části těla mějte mimo zobrazený kruh, aby během používání nedošlo k zranění.



Nářadí bez štítku varujícího před nebezpečím nepoužívejte. Pokud štítek chybí, je poškozen nebo je nečitelný, kontaktujte svého zástupce společnosti SENCO a bez dalších nákladů dostanete nový.

CZ

BEZPEČNOSTNÍ VAROVÁNÍ

⚠ VAROVÁNÍ Použití Náradí



Přečtěte si štítky a návod k obsluze náradí. Nedodržení varování může mít za následek SMRT nebo VÁŽNÉ ZRANĚNÍ.



Obsluha a ostatní v pracovním prostoru MUSÍ používat ochranné brýle s bočními štíty.



Pokud zařízení nepoužíváte, nemějte prsty na spoušti. Vyhněte se tak náhodnému vystřelení.

Volba metody spouště je důležitá. Možnosti spouště najdete na stránce 349.

Nástrojem nikdy nemiřte na sebe ani na ostatní v pracovním prostoru.

Při připojování baterie náradím nemiřte na sebe ani na nikoho jiného.

Neupravujte ani neodstraňujte spoušť nebo pojistku.

Bez písemného schválení výrobce nesmí být náradí jakkoli upraveno.

Obrobek připevněte k stabilní plošině/desce použitím svorek nebo jiným praktickým způsobem. Držení pracovního materiálu v ruce nebo proti vašemu tělu je nestabilní a může vést k ztrátě kontroly.

Použití Akumulátoru



DALŠÍ BEZPEČNOSTNÍ PRAVIDLA PRO NABÍJEČKU A BATERII

TYTO POKYNY SI ULOŽTE

Tento návod obsahuje důležitá upozornění a provozní pokyny pro nabíječku SENCO VB0192 (EU) a VB0198 (UK).

Před použitím nabíječky SENCO VB0192 (EU) a VB0198 (UK) si přečtěte veškeré pokyny a výstražná označení na (1) nabíječce a (2) baterii.



Nevystavujte nabíječku vodě, dešti nebo sněhu.

Používejte uvnitř.



Použití příslušenství, které výrobce nabíječky nedoporučuje ani neprodává, může mít za následek zvýšené riziko požáru, úrazu elektrickým proudem nebo zranění osob.

Pro snížení rizika poškození elektrické zástrčky a kabelu zatáhněte při odpojení nabíječky za zástrčku. Netahejte za samotný kabel.

Kabel by měl umístěn tak, aby se na něj nešlapalo a nebylo možné o něj zakopnout. Nesmí být ani jinak vystaven poškození nebo namáhání.

Délka kabelu (stopy)			
25	50	100	150
16	16	16	14

Prům. velikost kabelu

Largo del Cable (m [pies])			
7.5	15	30	45
16	16	16	14

Calibre AWG del Cable

Longueur du Cordon (en m)			
7.5	15	30	45
16	16	16	14

Taille AWG du Cordon

DOPORUČENÁ MINIMÁLNÍ PRŮMĚRNÁ VELIKOST PRO PRODLUŽOVACÍ KABELY NABÍJEČEK

Prodlužovací kabel by měl být používán pouze pokud je to nezbytně nutné. Používání nevhodného prodlužovacího kabelu může mít za následek požár nebo úraz elektrickým proudem.

Pokud je nutné prodlužovací kabel použít, ujistěte se, že:

- Počet, velikost a tvar kolíků na zástrčce prodlužovacího kabelu jsou stejné jako ty na konektoru nabíječky,
- Prodlužovací kabel je vhodně zapojen a je v dobrém stavu, a
- Velikost kabelu je alespoň stejně velká jako je velikost uvedená v tabulce.

BEZPEČNOSTNÍ VAROVÁNÍ PRO AKUMULÁTOR A NABÍJEČKU

Nabíječku v případě poškození kabelu nebo zástrčky nepoužívejte. V případě poškození ji nechte okamžitě vyměnit kvalifikovaným technikem.

Nabíječku nepoužívejte, pokud do ní bylo prudce naraženo, spadla nebo se jakkoli jinak poškodila. V takových případech ji vezměte do autorizovaného servisního centra SENCŮ.

Nabíječku ani baterii nerozebírejte. V případě nutné opravy zanepte produkt do autorizovaného servisního centra SENCŮ. Nevhodná montáž může vést k riziku úrazu elektrickým proudem nebo k požáru.

Pro snížení rizika úrazu elektrickým proudem odpojte před údržbou a čištěním nabíječku od zásuvky.



Baterii nenabíjejte, pokud je teplota POD 5 °C (32 °F) nebo NAD 40 °C (104 °F).

Nepokoušejte se používat blokový transformátor, generátor nebo zásuvku stejnosměrného proudu.

Nenabíjejte baterie, které nejsou určeny k opětovnému nabití.

Nedovoďte, aby něco zakrývalo nebo ucpávalo větrací otvory nabíječky.

Nářadí ani akumulátor neskladujte na místech, kde může teplota dosáhnout nebo přesáhnout 45 °C (113 °F).

Akumulátor skladujte nabitý na 30–50 %. Akumulátor nabíjejte každých šest měsíců.

Akumulátor nespalujte, i když je vážně poškozený nebo zcela opotřebovaný. Akumulátor může v ohni explodovat.

Nikdy se nepokoušejte připojit dvě (2) nabíječky současně.

VAROVÁNÍ:

Pro snížení rizika požáru, zranění a poškození produktu v důsledku zkratu nikdy neponořujte nářadí, akumulátor ani nabíječku do kapaliny a ani nedovoďte, aby se kapalina dostala dovnitř těchto zařízení.

Zkrat mohou způsobit žíravé nebo vodivé kapaliny, jako jsou mořská voda, určité průmyslové chemikálie a bělidlo nebo výrobky obsahující bělidlo atd.

Toto zařízení není určeno k použití malými dětmi nebo nemohoucími osobami, pokud na ně odpovídajícím způsobem nedohlíží odpovědná osoba, která by zajistila, že si se zařízením nebudou hrát.

Toto zařízení není určeno pro osoby (včetně dětí) se sníženými fyzickými, smyslovými nebo duševními schopnostmi nebo pro osoby s nedostatkem zkušeností a znalostí. Přístroj může být používán výše zmíněnými osobami pouze v případě, že jsou pod dozorem osoby zodpovědné za jejich bezpečnost či je tato osoba naučila přístroj používat. Mějte děti vždy pod dozorem a nenechávejte je si s přístrojem hrát.

Další informace, školení bezpečnosti, materiály a programy naleznete na webových stránkách www.senco.eu

Funkční Provoz

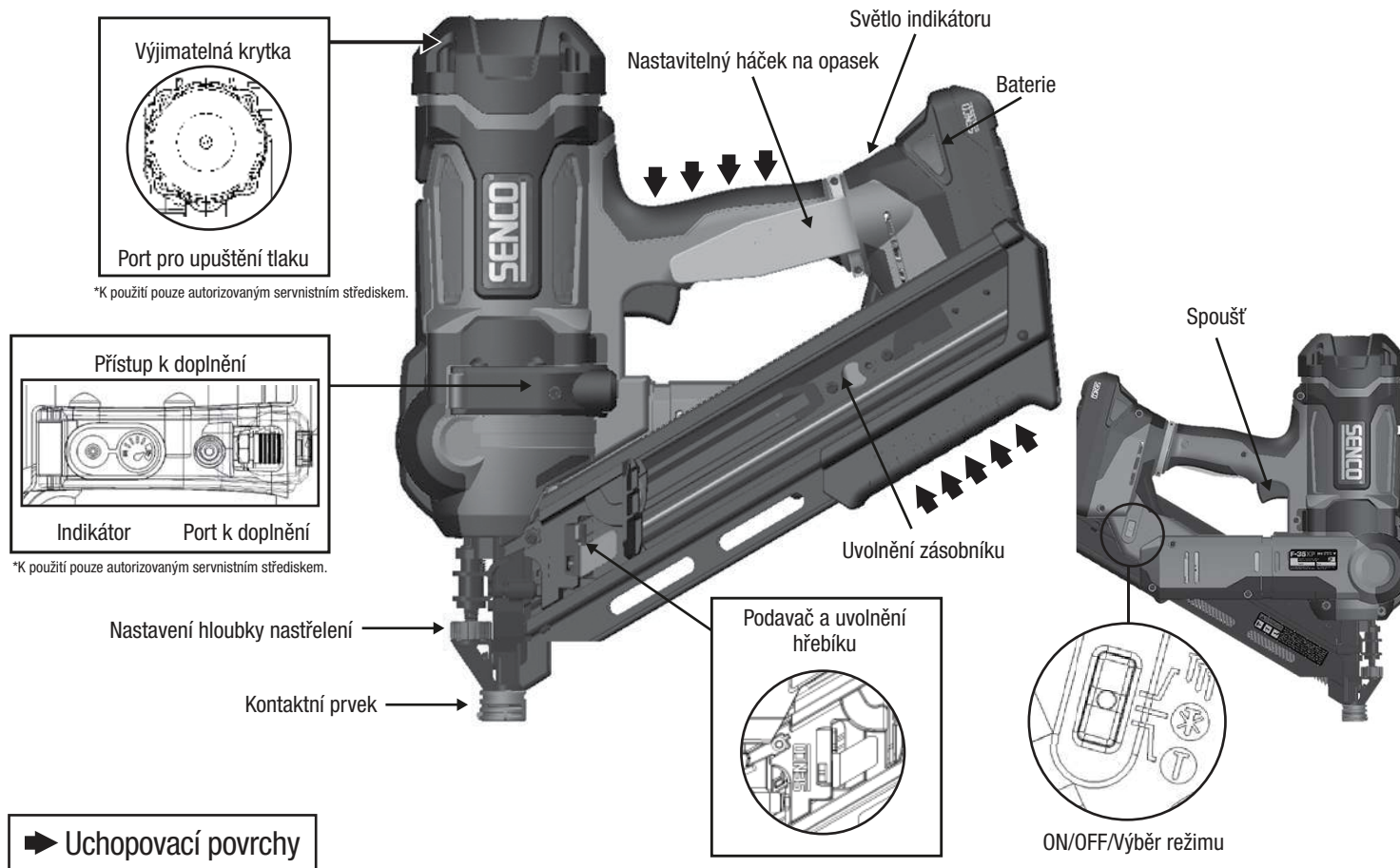

PROVOZ NÁŘADÍ

DOPLNĚNÍ ZÁSOBNÍKU:





Vložte pruh s hřebíky do zadní části zásobníku.

- Používejte pouze originální spojovací materiál od SENCO (viz „Specifikace spojovacích materiálů“).
- Zásobník nedoplňujte, pokud je obrobek v kontaktu (bezpečnostní prvek) nebo při stisknutí spouště. Natáhněte páčku podavače.

VYPŘÁZDNĚNÍ ZÁSOBNÍKU:

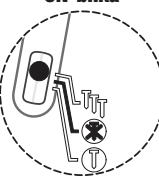
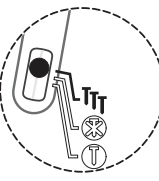
Stiskněte tlačítko na podavači pro uvolnění pruhu spojovacího materiálu. Vytáhněte pruh spojovacího materiálu přes kovový držák hřebíků.

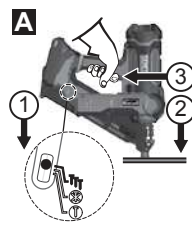
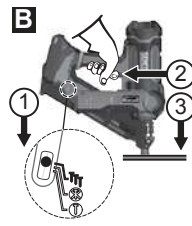
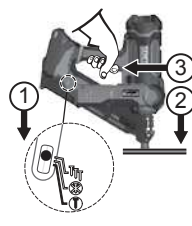
Provoz Nářadí

<p>Před použitím nářadí si přečtěte sekci s názvem „Bezpečnostní varování“.</p>	
<p>Nejlépeší výsledků dosáhnete, když novou baterii před použitím nabijete. (viz „Nabíjení baterie“ na straně 352).</p>	
<p>LED indikátor ON-bliká</p> 	<p>Pokud nářadí nepoužíváte, vypněte ho. Pro vypnutí nářadí podržte jednu ze stran přepínače na 1 sekundu. Zapnuté nářadí se po 60 minutách automaticky vypne.</p>
<p>Všechny nástroje Fusion jsou vybaveny selektivním ovládáním. Uživatel tak může přepínat mezi následujícími režimy fungování:</p>	
<p>LED indikátor ON-bliká</p> 	<p>Kontaktní nastřelování</p> <p>Stisknutím bočního přepínače směrem k symbolu TT (viz obrázek) na 0,5 sekundy přepne nářadí na režim kontaktního nastřelování. Na přepínači bude blikat zelená LED kontrolka.</p>
<p>LED indikátor ON-svítil</p> 	<p>Sekvenční nastřelování</p> <p>Stisknutím boční strany přepínače směrem k symbolu T (viz obrázek) na 0,5 sekundy přepne nářadí na sekvenční režim. Na přepínači bude svítit zelená LED kontrolka.</p>
<p>V režimu „kontaktního nastřelování“ mohou být hřebíky nastřelovány dvěma způsoby:</p>	
<p>A</p> 	<p>První způsob:</p> <ol style="list-style-type: none"> 1. Stiskněte TT stranu přepínače na 0,5 sekundy. Na přepínači bude blikat zelená LED kontrolka. 2. Přitlačte kontaktní (bezpečnostní) prvek na pracovní plochu. 3. Pro nastřelování hřebíku stiskněte spoušť.
<p>B</p> 	<p>Druhý způsob:</p> <ol style="list-style-type: none"> 1. Stiskněte TT stranu přepínače na 0,5 sekundy. Na přepínači bude blikat zelená LED kontrolka. 2. Stiskněte spoušť. 3. Přitlačte kontaktní prvek na pracovní plochu a nastřelujte hřebík. <p>Tento režim je preferován, pokud vám jde o zrychlení produkce a rychlé nastřelování spojovacího materiálu.</p>
<p>V režimu „sekvenčního nastřelování“ lze hřebíky nastřelit pouze jedním způsobem:</p>	
	<ol style="list-style-type: none"> 1. Stiskněte T stranu přepínače na 0,5 sekundy. Na přepínači bude svítit zelená LED kontrolka. 2. Umístěte kontaktní (bezpečnostní) prvek na pracovní povrch a stlačte pojistku. 3. Stiskněte spoušť pro spuštění motoru a nastřelování jednoho hřebíku. <p>Tento režim je vhodný, pokud vyžadujete přesné umístění spojovacího prvku.</p>
	<p>Hřebíkovačka Fusion umí detekovat zaseknutí i změnu polohy nastřelování. Varovný indikátor začne blikat a nástroj se pokusí problém vyřešit.</p>

CZ

PROVOZ NÁŘADÍ



Toto nářadí je vybaveno kontrolkou na vypínači ON/OFF/MODE. Podrobné pokyny najdete na stránce 349.

Poznámka:

V sekvenčním režimu nelze před aktivací kontaktního prvku spojovací materiál nastřelit stisknutím spouště. Pokud je kontakt obrobku aktivován na více než 5 sekund, musí být kontakt obrobku uvolněn a musí se začít znovu.

Pokud je nářadí v režimu kontaktního nastřelování a obsluha drží spoušť déle než 3 sekundy, kontrolka zhasne a spoušť musí být uvolněna, aby se mohlo začít znovu.

Při práci na lešení, žebřících nebo plošinách, kde musíte měnit polohu svého těla, nevybírejte režim kontaktního nastřelování.

Vyberte sekvenční režim, nářadí vypněte nebo odpojte baterii, abyste snížili riziko poranění sebe a ostatních.

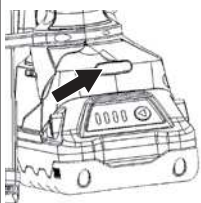

Toto nářadí je na rukojeti vybaveno víceúčelovou kontrolkou. Kontrolka indikuje, že je elektronické ovládání pod napětím.

Svítilící zelené světlo

Značí, že nářadí je pod napětím a je připraveno k nastřelování. Toto světlo bude svítit 10 sekund po stisknutí tlačítka pro výběr režimu. Světlo následně zhasne, ale nářadí zůstane připraveno k nastřelování. Aktivace spouště nebo kontaktního prvku toto světlo opět rozsvítí.

Pokud se světlo nerozsvítí, ujistěte se, že se může spoušť nebo kontaktní prvek volně pohybovat a nejsou v aktivované poloze.

Svítilící červené světlo

Značí, že akumulátor nářadí je téměř vybitý nebo je nutná údržba. Nízký stav baterie bude nejdříve zaznamenán baterií. Jakmile akumulátor zjistí nízké napětí, vypne nářadí. Akumulátor nabijte nebo ho nahraďte připravenou plně nabitou baterií.

Vložení plně vybité baterie může způsobit, že červené světlo zůstane na 10 sekund svítit. Pokud je napětí vybitého akumulátoru nižší než 12,5 voltů, nebude možné nářadí napájet a nerozsvítí se žádné světlo. Vyměňte za plně nabitou baterii.

Při vybití akumulátoru může nářadí nastřelit jeden poslední hřebík. Následně se na 10 sekund rozsvítí červené světlo.

Vyměňte za plně nabitou baterii.

Při dlouhé práci může nářadí jako první rozpoznat nízké napětí. Vyměňte za plně nabitou baterii.

Pokud je nutná údržba, podívejte se, jestli je baterie správně vložena, jestli nedošlo k ztrátě tlaku nabíjení nebo jestli nebyl poškozen nějaký díl.

Průvodce řešení problémů, který najdete v tomto návodu, vám pomůže problém odhalit.

Pomalou slábnoucí červené světlo

Značí, že nářadí rozpoznalo vysokou vnitřní teplotu.

Trvalé nastřelování ve vysoké rychlosti může zařízení zahřát.

Dlouhodobé vystavení vysoké teplotě (střecha, interiér vozidla) může vést k zvýšení teploty uvnitř nářadí.

Snižte rychlost nastřelování nebo přesuňte nářadí na chladnější místo. Snížení teploty povede k delší životnosti.

Světlo přestane svítit po zhruba 5 minutách klidu.

Nářadí se po rozsvícení kontrolky vysoké teploty vrátí na pokojovou teplotu po zhruba 30 minutách.

Poznámka – vyjmutí baterie kontrolku neresetuje.

Blikající červené světlo

Označuje zaseknutí spojovacího materiálu.

Nářadí rozpozná zaseknutí, které je obvykle způsobeno deformovaným hřebíkem, který je zaklínění v drážce nastřelování.

Vyjměte z nářadí akumulátor, následně ho znovu vložte a nářadí zapněte. Pokud se nářadí nevrátí do normálního provozu, přejděte na další krok.

VYJMĚTE BATERII

Vyjměte všechny zbývající hřebíky ze zásobníku. Vyjměte i všechny volné hřebíky z pruhu.

Vyjměte zásobník pomocí imbusového klíče, který je v balení. Zásobník drží na místě 3 šrouby. Pamatujte, že tyto tři šrouby není nutné vyšroubovat úplně. Zásobník a zadní deska obvykle odhalí zaseknutý hřebík.

Opatrně zaseknutý hřebík vyjměte.

Zásobník zase složte a utáhněte tři povolené šrouby.



Nabitý akumulátor vložte do nářadí.

Vložte hřebíky do zásobníku.

Pokračujte v běžném provozu.

Pokud nelze zaklíněný hřebík odstranit, navštivte autorizované servisní centrum, kde poškozený hřebík odstraní. Pamatujte na to, že nářadí Fusion obsahuje stlačený vzduch, a to i ve chvíli, kdy je baterie vyjmuta.

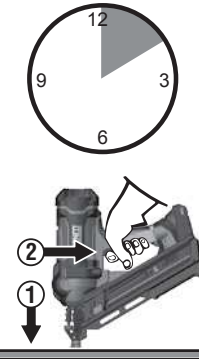
PROVOZ NÁŘADÍ

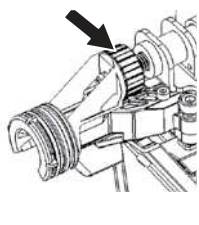
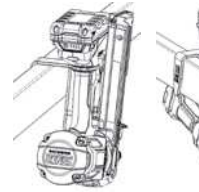
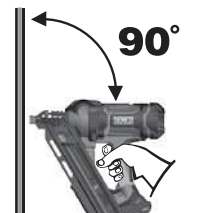
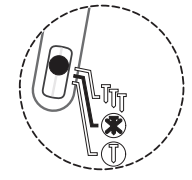
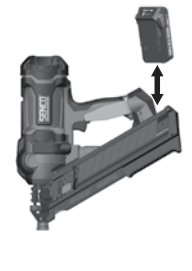
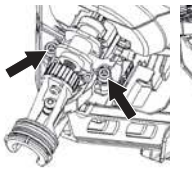
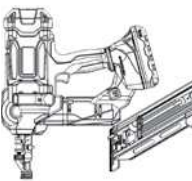
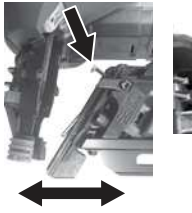
	<p>Toto nářadí je vybaveno elektronickou funkcí „Time-Out“. Nářadí se dočasně zablokuje za následujících podmínek:</p> <ol style="list-style-type: none"> 1. Kontaktní prvek je přitlačen k pracovnímu materiálu, ale spoušť není během zhruba 5 sekund stisknuta. 2. Spoušť je stisknuta, ale kontaktní prvek není přitlačen během zhruba 3 sekund. (Pouze v režimu kontaktního nastřelování.) <ul style="list-style-type: none"> • Pro obnovení běžného provozu jednoduše uvolněte spoušť a zvedněte kontaktní prvek.
	<p>Nástroj je vybaven uzamčením spojovacího materiálu. Nářadí nenastřelí posledních 3–6 hřebíků. Tato funkce zabraňuje zbytečnému opotřebením nářadí. Po uzamčení vložte do zásobníku další pruh a můžete pokračovat.</p>
	<p>Toto nářadí je vybaveno voličem hloubky nastřelování. Otáčením seřizovače doprava hřebík zahloubíte, otáčením doleva bude hřebík nahoře nebo bude zvednut. Nastřelte hřebík do kousku dřeva a hloubku vyzkoušejte. Otáčení seřizovače ve směru uvedeném na obrázku způsobí, že se hřebík nastřelí hlouběji do dřeva.</p>
	<p>Toto nářadí je vybaveno nastavitelným šestí pozicním háčkem na opasek pro pravoukrou i levoukrou obsluhu. Háček bezpečně udrží nářadí při práci na trámech nebo krokvicích.</p>
	<p>Pokud je to možné, držte nářadí ve správném úhlu k pracovní ploše.</p>
<p>LED indikátor ON-bliká</p> 	<p>Nářadí před uskladněním vždy vypněte. Nářadí je vybaveno dodatečným prvkem ochrany, který nářadí po 60 minutách od poslední aktivace vypne. V případě zaseknutí hřebíku začne na rukojeti blikat červené světlo. Nářadí se pokusí zaseknutí vyřešit. Pokud jde o vážné zaseknutí, mechanismus se zamkne a červené blikající světlo nepřestane svítit. Kontaktujte autorizované servisní středisko.</p>
	<p>Pokud dojde k menšímu zaseknutí: Vypněte nářadí stisknutím přepínače směrem k symbolu režimu na zhruba 1 sekundu a vyjměte baterii. Vyjměte hřebíky ze zásobníku. Při vyndávání zásobníku mějte nasazené ochranné brýle.</p>
	<p>Povolte šrouby těla (2) a šroub zásobníku (1). Tyto tři šrouby není nutné vyšroubovat úplně.</p>
	<p>Namířte hlavici nářadí mimo vás a ostatní. Oddělte zásobník od těla nástroje. Netlačte na zařízení silou ani nepoužívejte kladivo.</p>
	<p>Zaseknutý hřebík odstraňte kleštěmi nebo šroubovákem. Vložte zásobník a utáhněte šrouby.</p>
<p>Pamatujte! Nářadí Fusion je v uzavřené komoře naplněno stlačeným vzduchem. Nezasahujte do mechaniky hřebíkovačky.</p>	

CZ

Nabíjení Baterie

- Umístěte akumulátor do nabíječky.
- Zarovnejte zvýšené vroubky na akumulátoru s drážkou nabíječky.
- Ztlačte na akumulátor, abyste se ujistili, že kontakty na akumulátoru jsou ve správném spojení s nabíječkou. Po správném připojení se rozsvítí červené světlo. Červené blikající světlo označuje rychlý režim nabíjení.
- Blikání červeného a zeleného světla značí vadný akumulátor. Vraťte akumulátor do nejbližšího autorizovaného servisního centra SENCO pro kontrolu nebo výměnu.
- Svítilí červené světlo znamená, že se baterie nabíjí.
- Po nabití akumulátoru na 80 % zůstane červené světlo svítit, ale začne blikat i světlo zelené. Po plném nabití akumulátoru červené světlo zhasne a začne svítit zelené světlo.
- Po běžném použití trvá plné nabití 1 hodinu. Maximální doba nabíjení zcela vybitého akumulátoru je 1 hodina a méně.
- Akumulátor bude během nabíjení na dotyk mírně horký. To je běžné a neznámá to žádný problém.

Akumulátor je vybaven 4 barevnými LED světly. Tyto LED kontrolky indikují stav nabití a možné problémy uvnitř akumulátoru.

Režim	Vložená baterie?	 Indikátor	 Nabíjení/plně	Stav	 Prozkoumat	 Zpoždění teploty	 Chyba
Pohotovostní/zapnuto	Ne	Zhasíná	x	x	x	x	x
Pohotovostní plně	Ano	Zhasíná	Zhasíná	Připraveno k použití	x	x	x
Nabíjení	Ano	Svítilí zelená	Bliká zelená	<80 %	x	x	x
Plně nabit	Ano	Zhasíná zelená	Zhasíná zelená	100%	x	x	x
Vyhodnocení	Ano	Svítilí zelená	x	Měření	Bliká oranžová	x	x
*Zpoždění teploty	Ano	Svítilí zelená	x	Teplé/Studené	x	Bliká oranžová	x
Vada	Ano	Svítilí zelená	x	Poškozené	x	x	Svítilí červená

Obrázek 2 – Kontrolky úrovně nabití baterie



Nabití můžete zkontrolovat vyvýšeným červeným tlačítkem na akumulátoru

- Blikání červené = 0–15% nabití
- Svítilí červená = 16–25% nabití
- Svítilí červená a oranžová = 26–50% nabití
- Svítilí červená, oranžová a zelená = 51–75% nabití
- Vše svítí = 76–100% nabití

Rady pro zachování maximální životnosti baterie:

- Akumulátor nabíjejte ještě před jeho úplným vybitím.
- Jakmile si všimnete ztráty výkonu nářadí, zastavte práci a akumulátor nabíjete.
- Nikdy znovu nenabíjejte plně nabitou baterii.
- Nadměrné nabíjení zkracuje životnost baterie.

SYMBOLY NABÍJEČKY

SYMBOL	SIGNÁL
	Dvojitá izolace třídy II
	UPOZORNĚNÍ: Vysoké napětí
	Zpožděvací pojistka

CZ

NABÍJENÍ BATERIE



LIKVIDACE BATERIE

- Elektrické nářadí, baterie/akumulátory nelikvidujte společně s domovním odpadem.
- Elektrické nářadí a akumulátory, které dosáhly konce své životnosti, je třeba vrátit na vhodné recyklační místo.
- Poradte se s místním úřadem nebo prodejcem o recyklaci a sběrném místě.

PŘEPRAVA AKUMULÁTORU

- Zajistěte, aby byly chráněny a izolovány kontakty baterie – zamezte tak zkratu.
- Zajistěte, aby se baterie v balení nehýbala.
- NEPŘEPRAVUJTE akumulátory, které jsou prasklé nebo z nich vytéká kapalina.

Údržba

Před prováděním údržby nářadí si přečtěte sekci s názvem „Bezpečnostní varování“.

1. Vyjměte baterii a každý den zkontrolujte volný pohyb hlavice a spouště. Nářadí nepoužívejte, pokud je hlavice nebo spoušť tuhá.
2. Mazání podávacího systému není nutné. NEOLEJUJTE.
3. Nářadí každý den otírejte a kontrolujte opotřebení – obzvláště hlavice. V případě potřeby vyměňte.



Opravy, kromě těch zde popsaných, by měl provádět pouze školený, kvalifikovaný personál.

Příslušenství

SENCO nabízí pro vaše nářadí celou řadu příslušenství, včetně:

- Baterie
- Háčku na opasek
- Nabíječku baterie
- Úložnou tašku
- Bezpečnostní brýle
- Větší zásobník

Další informace nebo kompletní ilustrovaný katalog příslušenství SENCO najdete u vašeho zástupce.

Specifikace Spojovacího Materiálu

34 Stupeň

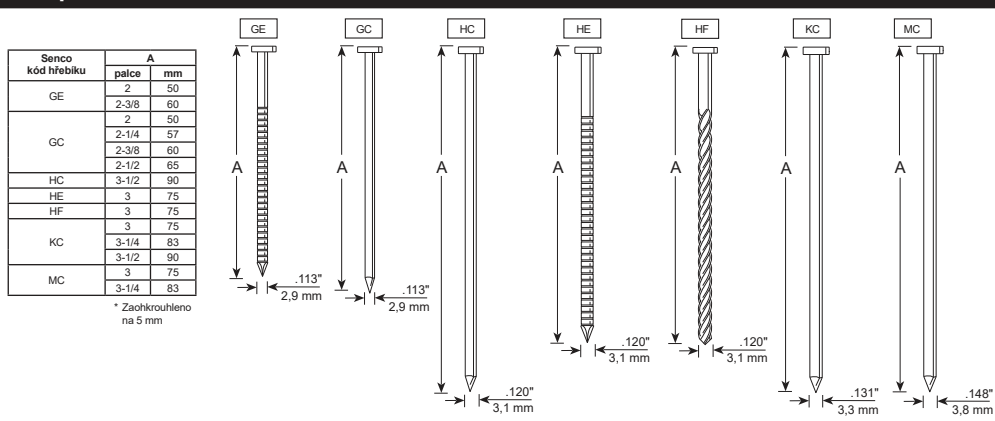

CZ

Technické Specifikace

	34 Stupeň
Napětí	18 voltů Li-ion – 3 Ah
Hmotnost	4,5 kg (bez baterie)
Výška	36,6 cm
Délka	35,6 cm
Šířka	14 cm
Doporučená rychlost nastřelování	500/h
Kapacita spojovacího materiálu	Jeden pruh (40 hřebíků)
Rozsah hřebíků	50–90 mm
Rozsah srovnání	34 Stupeň
Světlo kontrolky	Stav baterie, teplota nářadí, údržba, zaseknutí
Doba nabíjení	1 hodina max., 30 minut na 75 % kapacity

Informace o Hluku/Vibracích

Měřeno podle EN60745-1: 2009 + A11: 2020 a EN60745-2-16: 2010	
Hladina akustického výkonu (neurčitost K=3dBa)	Lw = 96.0 dB(A)
Hladina akustického tlaku (neurčitost K=3dBa)	Lp = 85.0 dB(A)
Celková úroveň vibrací (emise ah)	ah = 9.2 m/s ²
Celková úroveň vibrací (nejjistota K)	1.5 m/s ²

Poznámky: Celková hodnota vibrací byla změřena podle standardní zkušební metody a lze ji použít ke srovnání jednoho nástroje s druhým.

Deklarovanou celkovou hodnotu vibrací lze také použít při předběžném posouzení expozice.

Varování: Emise vibrací se během skutečného používání elektrického nářadí od deklarované celkové hodnoty mohou lišit v závislosti na způsobech použití nástroje.

Měla by být stanovena bezpečnostní opatření na ochranu obsluhy, která vycházejí z odhadu expozice za skutečných podmínek použití (s přihlédnutím ke všem částem pracovního cyklu, včetně doby, kdy je nářadí vypnuto a když běží naprázdno).

Řešení Problémů

Problém	Pravděpodobná příčina	Nápravná řešení
Po stisknutí přepínače režimů se nerozsvítí zelené světlo.	Zkontrolujte baterii.	Vyjměte a znovu vložte.
	Deska plošných spojů není pod napětím.	Jedním stisknutím spouště desku aktivujete. Poté zvolte přepínač režimů.
	Poškozené elektronické součásti.	Vraťte do autorizovaného servisního střediska.
Zapnuté červené světlo.	Slabá baterie.	Dobijte nebo vyměňte baterii. Zkontrolujte připojení baterie na nářadí.
	Je nutná údržba.	Je výkon nářadí dobrý? Pokud se zdá, že je výkon nářadí nízký, vraťte ho do servisního střediska na kontrolu tlaku.

CZ

TROUBLESHOOTING

Bliká červená kontrolka.	Zaseknutí spojovacího materiálu.	Nářadí se pokusí zaseknutí vyřešit.
		Nastřelil se hřebík v pořádku?
		Vyměňte baterii
		Zkontrolujte, zda hřebík neblokuje další spojovací materiál.
		Zkontrolujte, jestli není v zásobníku ohnutý hřebík.
	Vyměňte zásobník a zkontrolujte vodící těleso.	
	Nářadí nefunguje.	Vraťte ho do servisního střediska k opravě.
Poznámka: Pokud se nástroj zasekl a mechanismus zahájí automatické řešení problému, může nářadí při přemístění mechanismu provést několik kliknutí. To je normální.		
Červené světlo mizí každé 1,4 sekundy.	Vnitřní vysoká teplota.	Nechte nářadí alespoň 15 minut vychladnout. Nářadí zcela vychladne po 30 minutách.
Nářadí se nespustí nebo pracuje pomalu.	Baterie je vybitá nebo má mrtvý článek.	Vyměňte nebo nabijte baterii.
	Kontaktní prvek je zaseknutý.	Vyměňte baterii a zkontrolujte nářadí. Kontaktnímu prvku musí být umožněn volný pohyb.
	Kontaktní prvek nebo spínače spouště jsou poškozené.	Vraťte nářadí autorizovanému servisnímu zástupci SENCO.
Nástroj nenastřeluje hřebík do požadované hloubky.	Nesprávné nastavení hloubky nastřelování.	Správné nastavení najdete v návodu k obsluze.
	Nástroj není pevně přitlačen k obrobku.	Při nastřelování držte nářadí pevně na místě.
	Použití hřebíkovačky je příliš tvrdé.	Vhodné použití najdete v návodu k obsluze.
	Ztráta tlaku.	Vraťte nářadí autorizovanému servisnímu zástupci SENCO.
Nástroj běží, ale nenastřeluje hřebík.	Baterie je vybitá nebo má mrtvý článek.	Akumulátor dobijte nebo ho vyměňte za nový.
	Zaseknutí hřebíku ve vodícím těle.	Pokyny k vyřešení zaseknutí najdete v návodu k obsluze.
	Mechanismus vyžaduje opravu.	Vraťte nářadí autorizovanému servisnímu zástupci SENCO.
	Nářadí je přehřáté.	Nechte nářadí vychladnout a vložte novou baterii.
	Špička mechanismu nastřelení není umístěna nad hřebíkem.	Dobijte baterii a nechte nářadí automaticky zatáhnout mechanismus.
Špatný zásobník/zaseknutí nářadí.	Nahromadění nečistot v mechanismu.	Vyčistěte nářadí, zásobník nebo nainstalujte soupravu dílů.
	Špička mechanismu nastřelení není umístěna nad hřebíkem.	
Rozbitý nebo opotřebovaný mechanismus nastřelování.		Vraťte nářadí autorizovanému servisnímu zástupci SENCO.
Nářadí se plně nevrací.	Slabá baterie.	Dobijte baterii a nechte nářadí automaticky zatáhnout mechanismus.

CZ

Zajištění dlouhé životnosti vašeho akumulátorového nářadí

Jsme rádi, že používáte produkty SENCO. Společnost SENCO přináší k rukám zákazníků 50 let zkušeností v oblasti upevňovacích systémů. Jsme odhodláni zajistit, že vaše nářadí bude vždy fungovat na sto procent a rozumíme tomu, že je pro vás dlouhá životnost vašeho nářadí důležitá. Zde je několik provozních a servisních tipů.

- Na začátku každého pracovního dne začínejte s plně nabitými akumulátory.
- Nastavte hloubku nastřelení vašeho nářadí SENCO, aby nedošlo k nechtěnému zaražení hřebíků.
- Chcete-li maximalizovat životnost baterie, řiďte se doporučeními pro skladování a nabíjení, která najdete v tomto návodu.
- Udržujte svou akumulátorovou hřebíkovačku co nejčistší a bez nečistot.
- Na svém nářadí SENCO provádějte pravidelný servis, aby zůstalo produktivní a pomohlo vám vydělávat peníze.

Níže najdete doporučené servisní pokyny.

Pokud vaše akumulátorová hřebíkovačka vyžaduje servis, jsou vám k dispozici specializovaní servisní prodejci SENCO. Nejbližší prodejce najdete na webových stránkách SENCO (www.senco-emea.com).

Doporučený servis zahrnuje



- Kontrolu elektrických systémů
- Kontrolu podávacího systému
- Kontrolu mechanismu nastřelování
- Přidání maziva do pístu a mechanismu nastřelení

Turinys









Simboliai	358
Bendras Aprašymas	359
Bendrieji Elektrinių Įrankių Įspėjimai	359
Darbo Vietos Saugumas	359
Elektros Apsauga	359
Asmeninis Saugumas	359
Naudojimas Elektriniu Įrankiu ir jo Prižiūra	359
Akumulatoriaus Naudojimas ir Prižiūra	360
Prižiūra	360
Vinių Šautuvo Saugos Įspėjimai	360
Papildomi Saugos Įspėjimai	361
Įrankio Naudojimas	362
Baterijos Naudojimas	362
Funkcinis Veikimas	364
Naudojimas Įrankiu	365
Baterijos Įkrovimas	368
Charger Symbols	368
Akumulatoriaus Išmetimas	369
Baterijų Transportavimas	369
Prižiūra	369
Priedai	369
Tvirtinimo Detalių Specifikacijos	369
Techninės Specifikacijos	370
Informacija Apie Triukšmą / Vibraciją	370
Trikdžių Šalinimas	370
Atitikties deklaracija	391
Ribota garantija	393

SIMBOLIAI

Žemiau pateikti signaliniai žodžiai ir reikšmės yra skirti paaiškinti rizikos lygį susijusį su šiuo produktu.

SIMBOLIS	SIGNALAS	REIŠMĖ
	PAVOJUS:	Praneša apie pavojingą situaciją, kurios neišvengus, gresia sunkūs sužalojimai ar net mirtis.
	ĮSPĖJIMAS:	Praneša apie pavojingą situaciją, kurios neišvengus, gresia sunkūs sužalojimai ar net mirtis.
	ATSARGIAI:	Praneša apie pavojingą situaciją, kurios neišvengus, gresia sunkūs sužalojimai ar net mirtis.
	PASTEBĖTI:	(Saugos įspėjimai be simbolio) nurodo svarbią informaciją, kuri nėra susijusi su galimu sužalojimu (pvz. grėšiantis turto sugadinimas).

Šiame produkte naudojami kai kurie iš žemiau pateiktų simbolių. Prašome susipažinti su jais ir ką jie reiškia.
Tinkamas supratimas ką reiškia šie simboliai, leis produktą valdyti geriau ir saugiau.

SIMBOLIS	VARDAS	PASKIRTIS/PAAIŠKINIMAS
	Saugos įspėjimai	Įspėja apie galintį atsirastį pavojų susizeisti.
	Perskaitykite naudojimosi instrukciją	Siekiant sumažinti riziką susizeisti, prieš naudodamas šį produktą, vartotojas turi perskaityti ir suprasti naudojimosi instrukciją.
	Akių apsauga	Visada dėvėkite akių apsaugą su šoniniais skydais, pažymėtus pagal EN 166.
		Imant įrankį, judant tarp darbo vietų, ar vaikstant, nelaikykite piršto ant gaiduko, nes įrankis gali netyčia suveikti. Prieš naudojant įrankį, visada patikrinkite ar pasirinktas teisingas režimas. Šis įrankis turi selektyvų įsijungimą kontaktinei pavarai arba nepertraukiamą kontaktinį įsijungimą įsijungimo režimo selektoriais arba yra kontaktinis įsijungimo arba traukimo įsijungimo kontaktų įrankis ir yra pažymėtas aukščiau nurodytu simboliu. Naudojantis šiuo įrankiu pasirinktinio įjungimo režimu, visada įsitikinkite, kad jis nustatytas teisingai. Būkite atsargūs keisdami vietas iš vienos į kitą.
	Nereikia sutepti	Reguliariai sutepti nėra būtina.
	Šlapių sąlygų įspėjimas	Nelaikykite po lietus ir nenaudokite drėgnose vietose.
	Rūšiuokite	Šiame produkte naudojamos ličio jonų baterijos. Jūsų šalies įstatymai gali drausti išmesti baterijas į paprastą šiukšlinadėžę. Norėdami gauti informaciją apie galimas perdirbimo ir šalinimo galimybes, kreipkitės į vietinę atliekų tvarkymo tarnybą.
V	Voltais	Įtampa
	Pastovūs srovės	Srovės tipas arba charakteristika



Bendras Aprašymas

Rankinis elektrinių tvirtinimo elementų pavaros įrankis, susidedantis iš pneumatinio maitinimo bloko, kreipiamojo korpuso ir dėtuovės, kuriame energija linijiniu judesiu paduodama ant pakrauto tvirtinimo elemento, kad būtų galima priveržti tvirtinimo elementą į apibrėžtas medžiagas.

Bendrieji Elektrinių Įrankių Įspėjimai



Persiskaitykite visus saugos įspėjimus ir visas saugos instrukcijas. Nesilaikant visų toliau išvardytų nurodymų ir reikalavimų – galite patirti elektros smūgį, gaisrą arba sunkiai susižeisti.

Išsisaugokite visas saugos instrukcijas ateičiai. Įspėjimuose terminas "elektrinis įrankis" reiškia jūsų laidinį arba baterijomis valdomą (beleidį) elektrinį įrankį.

DARBO VIETOS SAUGUMAS

1. **Palaikykite darbo vietą tvarkingą ir gerai apšviestą.** Užkrautos ir tamsios vietos prišaukia nelaimes.
2. **Nenaudokite elektrinių įrankių netoliese esant degiems skysčiams, dujoms ar dulkėms.** Elektriniai įrankiai sukelia kibirkštis, kurios gali padegti dulkes ar dujas.
3. **Neleiskite vaikams ir pašaliniams žmonėms prisitarti kai dirbate su elektriniu įrankiu.** Išsiblaškę galite prarasti įrankio kontrolę.

ELEKTROS APSAUGA

4. **Elektrinių įrankių kištukai turi atitikti lizdą. Niekada nemodifikuokite kištuko. Nenaudokite kištukui jokių adapterių su žemintais (antžeminiais) elektriniais įrankiais.** Kištukai be modifikacijų ir atitinkantys lizdai sumažint elektros smūgio riziką.
5. **Venkite kūno ir žemintų paviršių sąlyčio, pvz.: vamzdžiai, radiatoriai, diapazonai ir šaldytuvai.** Yra padidėjusi elektros smūgio rizika, jei jūsų kūnas yra žemintas.
6. **Nelaikykite elektrinių įrankių po lietumi ar drėgnoje vietoje.** Patenkantis į elektrinį įrankį vanduo padidins elektros smūgio riziką.
7. **Nenaudokite laido nešioti elektriniam įrankiui, jam traukti ar juo atjungti įrankį.** Laikykite laidą kuo atokiau nuo karščio, alyvos, aštrių kraštų ar judančių dalių. Pažeisti ar susipainioję laidai padidina elektros smūgio riziką.
8. **Dirbant su elektriniu įrankiu lauke, naudokite prailgintuvą.** Tinkamo lauko naudojimui laido naudojimas sumažina elektros smūgio riziką.
9. **Jeigu elektrinio įrankio drėgnoje vietoje naudojimas neišvengiamas, naudokite srovės šaltinio (RCD) apsaugotą maitinimo šaltinį.** Naudojantis RCD, sumažėja rizika gauti elektros smūgį.

ASMENINIS SAUGUMAS

10. **Būkite budrus, stebėkite ką darote ir naudokitės loginiu mąstymu valdant elektrinį įrankį. Nenaudokite elektrinio įrankio pavarde ar apsvaigę nuo alkoholio, vaistų ar narkotikų.** Neatidumas, dirbant su elektriniu įrankiu, gali sukelti rimtą kūno sužalojimą.
11. **Naudokite asmenines apsaugos priemones. Visada dėvėkite akių apsaugą, dulkių kaukę, neslidžius apsauginius ir kaustytus metalu batus, kietą kepurę ir klausos apsaugos priemones.** Šių priemonių naudojimas sumažins kūno sužalojimų riziką.
12. **Užkirskite kelią netyčiniam įrankio įjungimui. Prieš prijungdami prie maitinimo šaltinio ar akumulatoriaus, pasiimdami ar nešdami įrankį įsitikinkite, kad jungiklis yra išjungtas.** Nešiojant elektrinį įrankį uždėjus pirštą ant jungiklio gali sukelti nelaimę.
13. **Prieš įjungdami elektrinį įrankį, nuimkite bet kokį reguliavimo raktą ar veržliaraktį.** Veržliaraktiai arba raktai palikti prie judančių elektrinio įrankio dalių, gali sukelti sužalojimus.
14. **Visada palaikykite stabilią stovėseną ir pusiausvyrą.** Tai leis geriau suvaldyti elektrinį įrankį netikėtumais.
15. **Apsirenkite tinkamai. Negalima dėvėti plačius drabužius ar papuošalus.** Saugokite plaukus, drabužius ir pirštines nuo judančių dalių, nes šios dalys gali pagauti ir įvelti jūsų drabužius, pirštines, plaukus ir papuošalus.
16. **Jeigu įrenginyje yra dulkių surinkimo prietaisai, įsitikinkite, kad jie prijungti ir tinkamai veikia.** Dulkių surinkimas gali sumažinti su dulkiėmis susijusį pavojų.
17. **Įpratę naudotis elektriniu įrankiu, nepraraskite budrumo ir vis tiek visada laikykitės saugos principų.** Neatsargus ar neatidus veiksmas gali akimirksniu sukelti susižalojimus.

NAUDOJIMASIS ELEKTRINIŲ ĮRANKIŲ IR JO PRIEŽIŪRA

18. **Savo programai naudokite tinkamą elektrinį įrankį.** Įrankis sukurtas konkrečiai tam darbui, atliks jį geriau, saugiau ir greičiau nei kito, tam neskirto įrankio naudojimas.
19. **Nesinaudokite elektriniu įrankiu, jeigu jo jungiklis nei įjungia, nei išjungia.** Bet koks elektrinis įrankis, kurio negalima vykdyti jungikliu, yra pavojingas ir turi būti suremontuotas.
20. **Ištraukite kištuką iš maitinimo šaltinio ir baterijas iš elektrinio įrankio, prieš keičiant bet kokius jo priedus.** Tokios prevencinės saugos priemonės sumažina riziką atsitiktinai paleisti elektrinį įrankį ir jį sugadinti arba susižeisti.
21. **Nenaudojamus elektrinius įrankius laikykite vaikams nepasiekiamoje vietoje ir neleiskite asmenims, nesusipažinusiems su įrankio naudojimosi instrukcija valdyti elektrinį įrankį.** Elektriniai įrankiai nekvalifikuotų vartotojų rankose yra pavojingi.
22. **Priziūrėkite elektrinius įrankius. Patikrinkite judančias dalis, ar nėra neatitikimų arba įvairių lūžių ir bet kokių kitų sąlygų, kurios gali turėti įtakos elektrinio įrankio veikimui. Jei radote kokį nors pažeidimą, prieš sekantį naudojimą, būtinai sutvarkykite gedimą.** Dauguma nelaimingų atsitikimų įvyksta dėl prastai prižiūrimų elektrinių įrankių.
23. **Priziūrėkite, kad pjovimo įrankiai būtų aštrūs ir švarūs.** Tinkamai prižiūrimi pjovimo įrankiai su aštriais pjovimo kraštais yra mažiau linkę susieti ir yra lengviau kontroliuojami.
24. **Visus elektrinio įrankio priedus ir aksesuarus naudokite vadovaudamiesi šiomis saugos instrukcijomis ir atsizvelgiant į darbo sąlygas.** Elektrinio įrankio naudojimas operacijoms, kurios skiriasi nuo jam numatytųjų, gali sukelti pavojingą situaciją ar nelaimingą atsitikimą.

LT

BENDRIEJI ĮRANKIO SAUGOS ĮSPĖJIMAI

25. **Palaikykite rankenas ir sugriebimo paviršius sausus, švarius ir venkite, kad ant jų papultų alyvos ar tepalo.** Slidžios rankenos ir sugriebimo paviršiai neleidžia saugiai valdyti įrankio netikėtose situacijose.

AKUMULATORIAUS NAUDOJIMAS IR PRIEŽIŪRA

26. **Įkrovimui naudokite tik originalų gamintojo nurodytą įkroviklį.** Įkroviklis skirtas vieno tipo akumuliatoriui, naudojamas įkrauti kitą, jam netinkamą akumuliatorių, gali sukelti gaisro pavojų.
27. **Elektrinius įrankius naudokite tik su specialiai paskirtais akumulatoriais.** Naudojant bet kokius kitus akumulatorius gali kilti pavojus susižeisti ir užsidegti.
28. **Kai akumuliatorius nėra naudojamas, laikykite jį atokiau nuo kitų metalinių daiktų, pvz.: sąvaržėlių, monetų, raktų, nagų, varžtų ar kitų smulkių metalinių daiktų, kurie gali prisijungti iš vieno terminalo į kitą.** Susijungę paviršiai gali sukelti trumpą jungimą ir sukelti nudegimus ar gaisrą.
29. **Naudojant įrankį jam netinkamomis sąlygomis, iš įrankio akumulatoriaus gali būti išmestas skystis, venkite kontakto su skysčiu.** Jeigu netyčia įvyktų kontaktas, nusiplaukite vandeniu. Jeigu skystis patenka į akis, nedelsdami kreipkitės medicininės pagalbos, kad išvengtų galimų komplikacijų. Iš akumulatoriaus išmestas laukan skystis gali sukelti bėrimus ar nudeginti.
30. **Nesinaudokite sugadintu ar modifikuotu akumulatoriaus ar įrankio.** Sugadintos ar modifikuotos baterijos gali būti neprognozuojamos, dėl to gali kilti gaisras, sprogamas arba gali kilti kitoks pavojus susižeisti.
31. **Laikykites visų įkrovimo instrukcijų ir nekraukite akumulatoriaus ar įrankio už temperatūros intervalo ribų, nurodytų instrukcijoje.** Netinkamai įkraunant arba esant netinkamai temperatūrai, baterija gali būti pažeista ir padidėti gaisro pavojus.

PRIEŽIŪRA

32. **Elektnam įrankiu reikiant taisymo, leiskite tai padaryti kvalifikuotam darbuotojui, kuris naudos tik identiškas, originalias atsargines dalis.** Tai užtikrins elektrinio įrankio saugumą ir ilgametį šukumą.
33. **Niekada netvarkykite pažeistų akumuliatorių patys.** Akumuliatorių tvarkymą turi atlikti tik pats gamintojas arba jo įgaliotas paslaugų teikėjas.

Vinių Šautuvo Saugos Įspėjimai

1. **Visuomet su įrankiu elkitės taip, lyg jame būtų tvirtinimo elementų.** Neatsargus vinių šautuvo naudojimas gali sukelti netikėtą tvirtinimo elemento šūvį ir sukelti susižalojimą ar sužaloti kitą.
2. **Niekada nelaikykite ginklo nukreipto į save ar į kitą asmenį.** Įrankis gali netikėtai iššauti tvirtinimo elementą ir ką nors sužaloti.
3. **Nesinaudokite įrankiu jeigu jis nėra tvirtai pritvirtintas prie ruošinio.** Jei įrankis su ruošiniu nesiliečia, tvirtinimo elementas gali nukrypti nuo jūsų taikinio.
4. **Jeigu tvirtinimo elementas įstringa įrankyje, atjunkite įrankį nuo maitinimo šaltinio.** Neatjungus įrankio nuo maitinimo šaltinio, iššimėjęnant užstrigusį tvirtinimo elementą, įrankis gali netikėtai įsijungti.
5. **Būkite atsargūs šalindami užstrigusį tvirtinimo elementą.** Mechanizmas gali būti suspaustas, o įstrigęs tvirtinimo elementas per prievartą iššautas lauk.
6. **Nenaudokite šio vinių šautuvo elektros laidų tvirtinimui.** Įrankis nėra skirtas elektros kabeliams montuoti ir gali sugadinti elektros kabelių izoliaciją ar sukelti elektros smūgį ir gaisro pavojų.
7. **Dėvėkite ausų apsaugą.** Pastovus darbas su dideliu garsu gali sukelti klausos praradimą.
8. **Laikydami elektrinį įrankį už izoliuotų griebiamųjų paviršių, atlikdami operaciją, kai tvirtinimo elementas gali liesti paslėptus laidus.** Tvirtinimo detalės, besiliečiančios prie įtampos laido, gali atidaryti metalines elektrinio įrankio dalis ir operatoriui sukelti elektros smūgį.
9. **Nenaudokite elektrinio įrankio vietose kur aplinkos temperatūra gali nukristi iki 4°C arba viršyti 40°C.**
10. **Trumpinant bateriją gali sukelti didelį srovės srautą, perkaitimą, galimus nudegimus ar gedimą.**
 - Nelieskite gnybtais jokios laidžios medžiagos.
 - Venkite laikyti akumuliatorių konteineryje kartu su kitokiais metaliniais objektais, tokiais kaip viniai, motenos ir pan.
 - Saugokite akumuliatorių nuo lietaus ir vandenszūk.
11. Pastovus įkrovimas gali sukelti perkaitimą. Jeigu jums reikia pastoviai įkrauti baterijas, palaukite apie 15 minučių, kad įkroviklis atvėstų.

SAUGOS ĮSPĖJIMAI

Papildomi Saugos Įspėjimai



Visada dėvėkite akių apsaugą su šoniniais skydeliais, pažymėtai, kad jie atitinką ANSI Z87.1. CE EN166 reikalavimus. Įsitinkite, kad visi jūsų darbo aplinkoje dėvi tokius pat akinius.



PAVOJUS:

Elektrinis įrankis pripildomas suslėgto oro sandarioje kameroje. Prieš atlikdami bet kokią techninę priežiūrą ar remontą, atleiskite oro slėgį.

Prieš pradėdami eksploatuoti, suslėgtas oras turi būti išleistas. Pagrindiniai komponentai, tokie kaip stūmoklio / vairuotojo mazgas, pavarų dėžė, stūmoklio atrama ir kreipiamasis korpusas, yra visa pavaros dalis.

Sąmoningai sugadinus pavaros mazgą, pavara gali būti paleista.

Bet kokį remontą ar atnaujinimą, kuriam reikalinga prieiga prie slėgio kameros, gali atlikti įgaliotasis Senco atstovas arba techninės priežiūros centras.

Ašjunkite įrankį nuo baterijos, kai:

- Jis nėra naudojamas ar prižiūrimas operatoriaus.
- Jam atliekami taisymo darbai.
- Valant užsikirtimą.
- Gabenant įrankį į naują vietą.
- Reguluojant pavaros gylį.

Atjungę akumuliatorių, kasdien patikrinkite laisvą ruošinio kontaktinio elemento ir paleidiklio judėjimą. Nenaudokite įrankio, jei ruošinio kontaktinis elementas ar spragtelėjimas prilimpęs arba sukimbęs.

Kai netvirtinate detalių, visada nuimkite pirštą nuo gaiduko. Niekada neneškite įrankio pirštu ant gaiduko ar po juo. Įrankis gali netikėtai išstumti tvirtinimo elementą.

Tvirtinimo elementus varykite tik į darbinį paviršių; niekada į medžiagas, per kurias sunku įsiskverbti

Do not drive fasteners on top of other fasteners or with the tool at too steep of an angle; the fasteners can ricochet and hurt someone.

Naudojantis įrankiu, reikia būti atsargiems, dėl įrankio atotranks tvirtinant elementus. Jei ruošinio kontaktiniam elementui po atsitraukimo netyčia leidžiama vėl liestis su darbinio paviršiumi, gali būti varomas nepageidaujamas tvirtinimo elementas. Todėl leiskite įrankiui atšokti nuo darbinio paviršiaus po to, kai užmaunama tvirtinimo detalė. Nespauskite ruošinio kontaktinio elemento ant darbinio paviršiaus, kol nereikia tvirtinti antro element.

Peržiūrėkite suaktyvinimo parinktį

Nenaudokite įrankio arti darbinio paviršiaus krašto, nes jis gali skilti ir tvirtinimo elementas gali rikošetu iššauti ir ką nors sužeisti.

Niekada jokios įrankios dalies nenaudokite kaip plaktuko. Įrankis gali įsijungti ar patirti žalą ir likti nesaugus naudojimui.



Laikykite rankas ir kitas kūno dalis atokiau nuo vietos apskritime, kad išvengtumėte susižalojimų.



Nenaudokite įrankio be Pavojaus indikatorius etiketės. Jei etiketės nėra, ji pažeista ar neįskaitoma, susisiekite su SENCO atstovu. gausite naują etiketę nemokamai

SAUGOS ĮSPĖJIMAI

▲ ĮSPĖJIMAS Įrankio Naudojimas



Perskaitykite ir supraskite įrankių etiketes ir naudojimo instrukciją. Įspėjimų nesilaikymas gali baigtis mirtimi.



Visi darbo vietoje privalo dėvėti apsauginius akinius su šoniniais skydais.



Nesinaudojant įrankiu, laikykite pirštus atokiau nuo gaiduko, kad išvengtumėte atsitiktinio šūvio.

Svarbu pasirinkti paleidimo metodą, ieškokite 365 puslapyje.

Niekada nenuitaikykite įrankio į kitus ar save.

Prijungus akumuliatorių laikykite įrankį nukreiptą nuo žmonių.

Nepašalinkite ir niekaip nemodifikuokite apsaugos ir gaiduko.

Įrankiai negali būti modifikuojami be raštiško gamintojo sutikimo.

Naudokite spaustukus ar kitus praktinius būdus, kaip pritvirtinti ir pritvirtinti roušinį prie stabilios platformos. Įrankio laikymas ranka ar prieš kūną yra nestabilus ir galite prarasti jo kontrolę.

Baterijos Naudojimas



PAPILDOMOS AKUMULIATORIŲ IR ĮKROVĖJO SAUGOS INSTRUKCIJOS

ĮSISAUGOKITE ŠIAS INSTRUKCIJAS

Šiame vadove yra svarbios SENCO akumuliatorių įkroviklių VB0192 (EU) ir VB0198 (UK) saugos ir naudojimo instrukcijos.

Prieš naudojant SENCO akumuliatorių įkroviklius VB0192 (EU) ir VB0198 (UK), perskaitykite visas instrukcijas ir įspėjamuosius ženklus. (1) akumuliatoriaus įkroviklis ir (2) baterija.



Saugoti įkroviklį nuo kontakto su vandeniu, saugoti nuo lietaus ir sniego.

Naudoti patalpoje.



Naudojant akumuliatoriaus įkroviklio gamintojo nerekomenduojamą ar neparduodamą priedą, gali kilti gaisro, elektros smūgio ar žmonių sužalojimo pavojus.

Norėdami sumažinti elektros kištuko ir laido sugadinimo riziką, atjungdami įkroviklį traukite už kištuko, o ne už laido.

Įsitinkinkite, kad laidas yra taip, kad ant jo nebūtų galima užlipti, užkliūti ar kitaip jam pakenkti.

Laido ilgis (Feet)			
25	50	100	150
16	16	16	14
Vid. Laido dydis			

Largo del Cable (m [pies])			
7.5	15	30	45
16	16	16	14
Calibre AWG del Cable			

Longueur du Cordon (en m)			
7.5	15	30	45
16	16	16	14
Taille AWG du Cordon			

REKOMENDUOJAMAS MINIMALUS VIDUTINIS DYDIS PRAILGINTUVAMS BATERIJŲ ĮKROVILIAMS

Prailgintuvas neturėtų būti naudojamas nebent tai būtina. Netinkamo prailgintuvo naudojimas gali baigtis gaisru arba elektros smūgiu.

Jeigu prailgintuvą naudoti būtina, įsitinkinkite, kad:

- Prailginimo laido kištuko kaiščių skaičius, dydis ir forma yra tokie patys kaip įkroviklio kištuko;
- Tas ilginuvas yra tinkamai prijungtas ir yra geros elektros būklės; ir
- Tas laido dydis yra bent jau toks didelis, kaip nurodyta lentelėje.

AKUMULIATORIAUS IR BATERIJŲ SAUGOS ĮSPĖJIMAI

Nenaudokite įkroviklio su pažeistu laidu ar kištuku. Jei yra gedimas, kvalifikuotas specialistas turi jį pakeisti.

Nenaudokite įkroviklio, jei jis gavo smogį, buvo numestas ar kaip nors kitaip pažeistas; nuneškite jį į įgaliotą SENCO paslaugų centrą.

Neišardykite įkroviklio ar akumuliatoriaus kasetės patys; atlikti techninės priežiūros ar remonto darbus nuvežkite jį į įgaliotą SENCO techninės priežiūros centrą. Neteisingai sumontavus gali kilti elektros smūgio ar gaisro pavojus.

Norėdami sumažinti elektros smūgio riziką, prieš bandydami atlikti techninę priežiūrą ar valyti, ištraukite įkroviklį iš lizdo.



Nekraukite baterijos kai temperatūra yra ŽEMIAU 5°C (32°F) arba VIRŠ 40°C (104°F).

Nebandykite naudoti pakaitinio, ne originalaus transformatoriaus, variklio generatoriaus ar nuolatinės stovės maitinimo šaltinio.

Nebandykite pakrauti neįkraunamų baterijų.

Neleiskite niekam uždengti ar užkimšti įkroviklio angų.

Nelaikykite įrankio ir baterijos vietose, kur aplinkos temperatūra gali siekti arba viršyti 45°C (113°F).

Visada laikykite akumuliatorius pakrautus 30-50%. Įkraukite akumuliatorių pilnai kas šešis mėnesius.

Saugokite akumuliatoriaus kasetes nuo ugnies, net jei ji yra pažeista ar susidėvėjusi ir nenaudojama. Akumuliatoriaus kasetė gali sprogti kilus gaisrui.

Nebandykite sujungti dviejų (2) akumuliatorių kartu.

ĮSPĖJIMAS:

Norėdami sumažinti gaisro, susižalojimų ar gaminio sugadinimo riziką dėl trumpojo jungimo, niekada nemerkite įrankio, akumuliatoriaus ar įkroviklio į skysčius, laikykite atokiau drėgmės ir neleiskite skysčiams tekėti jų viduje.

Koroziją skatinantys ar laidūs skysčiai, tokie kaip jūros vanduo, tam tikros pramoninės cheminės medžiagos, balikliai ar produktai kurių sudėtyje yra baliklio ir pan. Gali sukelti trumpąjį jungimą.

Šis prietaisas nėra skirtas mažiems vaikams ar negalią turintiems asmenims, nebent jie tinkamai prižiūrimi atsakingo kvalifikuoto asmens, kad būtų užtikrintas saugumas ir, kad vaikas ar negalią turintis asmuo, nežaidžia su įrankiu.

Šis prietaisas nėra skirtas asmenims (įskaitant vaikus, kurių fizinės ar psichinės galimybės yra ribotos, arba jie neturi patirties ir žinių. Jeigu vaikas ar kompetencijos neturintis asmuo naudojami įrankiu, jį turi prižiūrėti atsakingas asmuo, kuris nurodė kaip reikia įrankiu naudotis. Vaikams negalima leisti žaisti su įrankiu).

Norėdami gauti daugiau informacijos, saugos mokymus, medžiagą ir programas, apsilankykite šioje svetainėje www.senco.eu

Funkcinis Veikimas

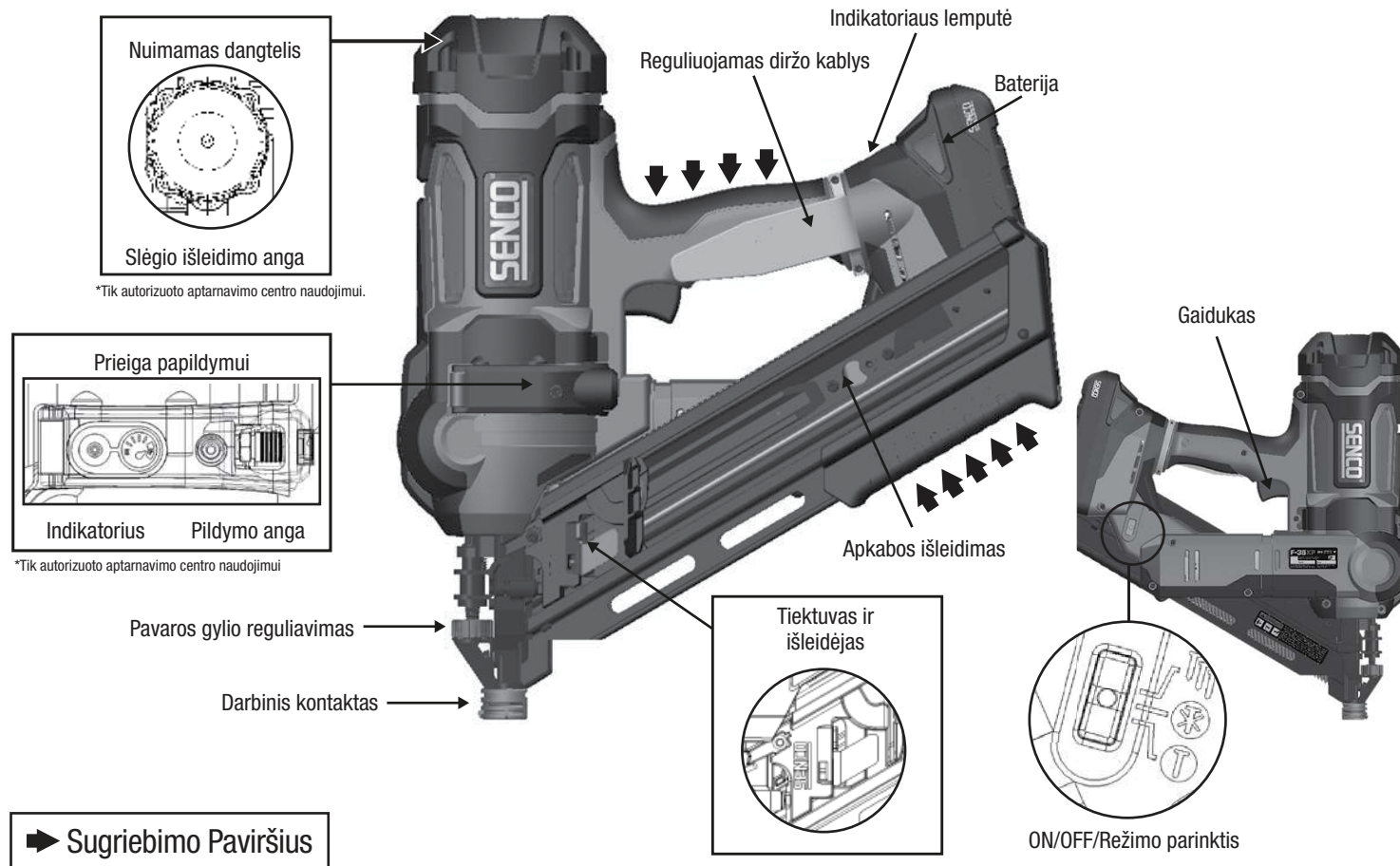

ĮRANKIO NAUDOJIMAS

ĮRANKIO UŽTAISYMAS:

Įdėkite vinis į apkabos galą.



- Naudokite tik originalias SENCO tvirtinimo detales (žiūrėkite tvirtinimo detalių specifikacijas).
 - Neužtaisykite kai yra kontaktas su ruošiniu (saugumo elementas) ar įspaustu gaiduku.
- Patraukite tiektuvą atgal.

ĮRANKIO APKABOS IŠTUŠTINIMAS:

Paspauskite tiektuvo mygtuką, kad atleistumėte jį nuo juostos. Ištraukite tvirtinimo elementus pro metalo vinių fiksatorių.

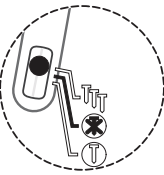
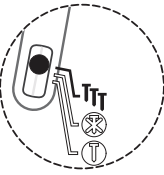
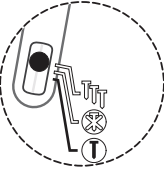
Naudojimasis Įrankiu

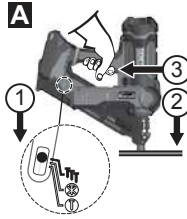
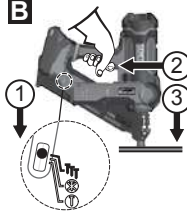
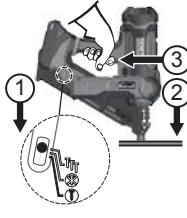
Prieš naudojant įrankį, skaitykite saugos įspėjimų skyrių	
Geriausiems rezultatams, įkraukite bateriją prieš naudojant. (žiūrėti "Baterijos įkrovimas" 368 puslapyje).	
LED ON-Mirksi	Nenaudojamas įrankis turi būti išjungtas. Įjungti įrankį, palaikykite nuspaudę pasirinkimo jungiklį 1 sekundę. Nenaudojamas įrankis automatiškai išsijungs po 60
	
Visi tvirtinimo elementai turi pasirinktinį paleidimą. Tai leidžia vartotojui pasirinkti vieną iš šių veikimo būdų	
LED ON-Mirksi	Kontaktinis paleidimas Pasirinkimo jungiklį paspaudus link TT ir palaikius 0,5 sek. Įsijungs veikimas kontakto režimu. Tai rodo mirksinti žalia indikatorius LED lemputė.
	
LED ON- vienoda	Nuoseklus Nuspaudus pasirinkimo jungiklį 0,5 sek. link T simbolio, įsijungs nuoseklus režimas. Tai rodo vientsiai žaliai įviečianti LED indikatorius lemputė.
	
Kontakto-paleidimo režimu, vinyi gali būti varomi dviem būdais:	

A		Pirmas būdas: 1. Paspausiti į TT pusę 0,5 sek. Tai nurodys mirksintis žalia LED indikatoriaus lemputė. 2. Paspauskite ruošinio kontaktą (saugos elementas) į darbinį paviršių. 3. Nuspauskite gaiduką ir tvirtinimo elementas bus įšautas.
B		Antras būdas: 1. Paspausiti į TT pusę 0,5 sek. Tai nurodys mirksinti žalia LED indikatoriaus lemputė. 2. Nuspauskite gaiduką. 3. Nuspauskite gaiduką ir tvirtinimo elementas bus įšautas. Šis režimas geras, kai norite didelės produkcijos ir greito tvirtinimo element įdėjimo.
Nuoseklus paleidimo režimu, vinyi bus varomi tik į vieną pusę:		
	1. Paspauskite į T pusę 0,5 sek. Tai nurodys vientsiai šviečianti žalia LED indikatoriaus lemputė. 2. Paspauskite ruošinio kontaktą (saugos elementas) į darbinį paviršių. 3. Nuspauskite gaiduką, kad įjungti variklį ir išaukite vieną tvirtinimo detalę. Šis darbo režimas naudingas kai reikalaujamas tikslumas.	
	Vinių šautuvai gali aptikę užstrigimą pakeisti varymo režimą. Mirksės įspėjamasis indikatorius ir įrankis bandys atsistatyti.	

ĮRANKIO NAUDOJIMAS

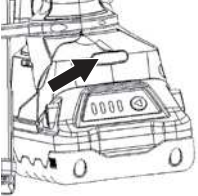
	<p>Šiame įrenginyje yra ON/OFF/režimo indikatorius lemputė. Išsamias instrukcijas rasite 365 puslapyje.</p> <p>Pastaba:</p> <p>Kai įrankis veikia nuosekliu režimu, tvirtinimo elemento negalima valdyti traukiant gaiduką prieš įjungiant ruošinio kontakcinį elementą.</p> <p>Jeigu ruošinio kontaktas aktyvuojamas ilgiau nei 5 sek., jis turi būti atleistas, kad būtų galima pradėti iš naujo.</p> <p>Kai įrankis veikia kontaktinio įjungimo režimu, palaikius gaiduką ilgiau nei 3 sek., lemputė užgesa ir gaidukas turi būti atleistas, kad būtų galima pradėti iš naujo.</p> <p>Nesirinkite kontaktinio įjungimo režimo dirbdami ant pastolių, kopėčių ar platformų.</p> <p>Pasirinkite nuoseklų režimą, išjunkite įrankį arba išimkite akumuliatorių, kad išvengti susižalojimų.</p>
	<p>Šis įrankis turi daugiavfunkcinę lemputę. Ši lemputė informuos kada elektroniniai valdikliai yra įjungti.</p> <p>Vienspalvė žalia šviesa</p> <p>Nurodo, kad įrankis pakrautas ir galima dirbti.</p> <p>Paspaudus režimo pasirinkimo mygtuką, ši lemputė švies 10 sek. Ir išsijungs, įrankis bus paruošas darbui. Nuspaudus gaiduką ši lemputė įsijungs.</p> <p>Jeigu lemputė neįsijungia, įsitikinkite, kad gaidukas ar darbinis kontaktinis elementas gali laisvai judėti ir nėra įjungtoje padėtyje.</p> <p>Vienspalvė raudona šviesa</p> <p>Nurodo, kad akumuliatorius išsėdęs, žemos energijos arba reikia taisymo.</p>

Žemą akumuliatoriaus būklę pirmiausia nustatys akumuliatorius. Kai akumuliatorius nustato žemos įtampos būseną, jis išjungia įrankį. Norėdami tęsti įkraukite bateriją arba pakeiskite ją pilnai įkrauta.

Įdėjus pilnai išsikrovusią bateriją, raudona lemputė gali šviesti 10 sek. Jeigu išsikrovusio akumuliatoriaus 5tampa mažesnė nei 12,5 V, įrankis negali būti įjungtas ir jokios švieselės nedegs. Pakeiskite į pilnai įkrautą bateriją.

Išsikrovus akumuliatoriui, įrankis dar gali iššauti vieną vinį ir raudona lemputė švies dar 10 sekundžių.

Pakeiskite pilnai įkrauta baterija.

Ilgalaikio naudojimo metu įrankis pirmiausia gali nustatyti žemos įtampos būklę. Pakeiskite pilnai įkrauta baterija.

Jeigu prašoma surasti gedimą, ieškokite tokios problemos kaip atsilaisvinęs akumuliatorius, įkrovimo slėgio praradimas ar sugedęs komponentas.

Norėdami nustatyti problemą, skaitykite trūkščių šalinimo vadovą.

Lėtai nykstanti raudona švieselė

Rodo aptiktą aukštą vidinę temperatūrą.

Nuolatinis darbas dideliu greičiu gali sukelti aukštą temperatūrą.

Darbas su įrankiu aukštoje temperatūroje (ant stogų, automobiliu salone) taip pat gali sukelti vidinę įrankio temperatūrą.

Sumažinkite pavaros greitį arba perkelkite įrankį į vėsesnę vietą. Sumažinus šilumą pailgės įrankio tarnavimo laikas.

Apytiksliai 5 minučių poilsio laikotarpis pašalins aukštos temperatūros indikatorius.

Norint grąžinti įrankį į normalią temperatūrą, kai rodoma aukšta, reikia apytiksliai 30 min. Poilsio.

Pastaba – išėmus baterija, šis režimas nepasikeis.

Mirksinti raudona švieselė

Praneša apie užsikirtimą.

Įrankis aptinka užsikirtimą, kurį dažniausiai lemia deformuotas vinis.

Išimkite akumuliatorių iš įrankio ir vėl įdėkite atgal. Jeigu įrankis negrįžta į įprastą režimą, pereininkite prie sekančio žingsnio.

IŠIMKITE BATERIJĄ

Ištraukite visas likusias viduje tvirtinimo detales. Įsitikinkite, kad nuo juostos nuimtas bet koks laisvas tvirtinimo elementas.

Išimkite dėtuve su pridėtu raktu. Apkabą laiko 3 varžtai, jų nereikia pilnai atsukti. Apkaba ir galinė plokštė paprastai atleidžią užstrigusį tvirtinimo elementą.

Atsargiai išimkite užstrigusį tvirtinimo elementą.

Surinkite apkabą ir priveržkite varžtus.

Įdėkite akumuliatorių.

Įdėkite vinis į apkabą.

Tęskite darbą.

Jeigu užstrigusio tvirtinimo elemento išimti nepavyksta, kreipkitės į įgaliotą techninės priežiūros centrą, kuriame galės šį elementą pašalinti. Prisiminkite, kad net išėmus akumuliatorių, įrankyje yra suslėgtas oras.

ĮRANKIO NAUDOJIMAS

	<p>Šis įrankis turi elektroninę išsijungimo funkciją. Šis įrankis bus laikinai išjungtas bet kuriomis iš šių sąlygų:</p> <ol style="list-style-type: none"> 1. Ruošinio kontaktinis elementas prispaudžiamas prie ruošinio, bet paleidiklis nepaspaudžiamas maždaug per 5 sekundes. 2. Trigeris paspaudžiamas, tačiau ruošinio kontaktinis elementas nėra nuspaustas viduje maždaug 3 sekundes. (Tik kontakto veiksmo režimas.) <ul style="list-style-type: none"> • Paprasčiausiai atleiskite gaiduką ir atleiskite ruošinio kontaktinį elementą, kad grįžtumėte į normalų darbą.
	<p>Įrankyje yra tvirtinimo elementų užraktas. Įrankis neišsaus paskutinių 3-6 tvirtinimo detalių. Ši funkcija apsaugo nuo nereikalingo įrankio nusidėvėjimo. Kai įrankis užsiblokuos, įdėkite papildomą juostelę ir tęskite.</p>
	<p>Šis įrankis aprūpintas pavaros gylio ratuku. Pasukus ratuką į dešinę, panardinamas tvirtinimo elementas, pasukus ratuką į kairę, tvirtinimo elementas bus pakeltas. Įšaukite tvirtinimo detalę į medienos atlieką, kad patikrintumėte gylį.</p> <p>Pasukus ratuką paveikslėlyje nurodyta kryptimi, tvirtinimo elementas įvažiuos giliau į medieną.</p>
	<p>Šiame įrankyje yra reguliuojamas 6 padėčių diržo kablys dešinės ir kairės rankos operatoriams. Kablys saugiai palaikys įrankį, kai jis pakabinamas ant sijų ir gegnių.</p>
	<p>Jei įmanoma, laikykite įrankį stačiu kampu prie darbinio paviršiaus.</p>
<p>LED ON-Mirksi</p>	<p>Prieš sandėliuodami, visada išjunkite įrankį. Kaip papildoma apsaugos priemonė, įrankis automatiškai išsijungs praėjus 60 minučių po paskutinio suaktyvinimo.</p> <p>Atsiradus vinių užstrigimui, raudona lemputė prie rankenos mirksi raudonai. Įrankis bandys atsistatyti.</p> <p>Jei kamštis yra stiprus, pavaros ašmenys užsiblokuos savo vietoje ir raudona mirksinti lemputė neišaiškės. Kreipkitės į įgaliotą techninės priežiūros centrą.</p>
	<p>Jei atsiranda nedidelis vinių įstrigimas:</p> <p>Išjunkite įrankį maždaug 1 sekundę nuspaudę jungiklį link bet kurio režimo simbolio, tada išimkite akumuliatorių.</p> <p>Išimkite tvirtinimo detales iš apkabos.</p> <p>Išimdami apkabą, dėvėkite apsauginius akinius.</p>
	<p>Atsukite kreipiamojo korpuso varžtus (2) ir apkabos varžtus (1). Trijų varžtų nereikia visiškai išsukti</p>
	<p>Nukreipkite įrankį nuo savęs ir kitų. Atskirkite apkabą nuo įrankio korpuso.</p> <p>Nespauskite pavaros jokia jėga ir nenaudokite plaktuko, kad smogtumėte pavarai, kol ji matoma.</p>
	<p>Įstrigus tvirtinimo elementą išimkite replėmis arba atsuktuvu. Pritvirtinkite apkabą ir priveržkite varžtus.</p>
<p>Prisiminti! Įrankyje yra užsandarintas suslėgtas oras, nekeiskite pavaros mazgo.</p>	

Baterijos įkrovimas

- Įdėkite akumuliatorių į įkroviklį.
- Sulygiuokite pakeltus akumuliatorių su įkroviklio grioveliu.
- Paspauskite akumuliatorių, kad įsitikintumėte, jog akumuliatoriaus paketo kontaktai tinkamai užsifiksuoja su įkroviklio kontaktais. Tinkamai prijungus užsidegs raudoną lemputę, ši mirksinti lemputė rodo greito įkrovimo režimą.
- Mirksinčios raudona ir žalia lemputė rodo, kad baterija yra sugedusi. Akumuliatorių grąžinkite artimiausiam įgaliotam SENCO techninės priežiūros centrui patikrinti ar pakeisti.
- Deganti raudona lemputė rodo, kad akumuliatorius kraunasi.
- Kai jūsų akumuliatorius bus įkrautas 80%, raudona lemputė liks deganti, o žalia lemputė mirksės. Kai akumuliatorius bus visiškai įkrautas, raudona lemputė užges, o žalia lemputė švies nemirksėdama.
- Po įprasto naudojimo reikia pilnai įkrauti 1 valandą. Norint įkrauti visiškai išsikrovusią bateriją, reikia ne ilgesnio nei 1 valandos įkrovimo.
- Įkraunant akumuliatorių paketą bus šiek tiek karštas liečiant. Tai normalu ir nepraneša apie jokią problemą.

Baterijos pakete yra 4 spalvotos LED lemputės. Šios lemputės rodo akumuliatoriaus įkrovimo būseną ir galimas problemas.

Režimas	Baterija įdėta?	Galia	Kraunama/Pilna	Būsena	Įvertinimas	Temp. Vėlavimas	Klaida
Budėjimo režimas / maitinimas	Ne	Išnyks	X	X	X	X	X
Budėjimo režimas pilnas	Taip	Išnyks	Nykstanti	Paruošta naudoti	X	X	X
Įkraunama	Taip	Ryškiai Žalia	Mirksi žaliai	<80%	X	X	X
Pilnai įkrautas	Taip	Blunk. Žalia	Blunkanti žalia	100%	X	X	X
Vertinant	Taip	Ryškiai Žalia	X	Matuojama	Mirksi oranžinė	X	X
* Laikinas uždel-simas	Taip	Ryškiai Žalia	X	Karšta/Šalta	X	Mirksi oranžinė	X
Defektinis	Taip	Ryškiai Žalia	X	Pažeista	X	X	Ryškiai raudona

2 paveikslas - akumuliatoriaus įkrovos lygio lemputės



Norėdami patikrinti įkrovimą, paspauskite pakeltą raudoną akumuliatoriaus mygtuką

- Raudona mirksinti = 0-15% įkrovimas
- Raudona įjungta = 16-25% įkrovimas
- Raudona ir oranžinė įjungta = 26-50% įkrovimas
- Raudona, oranžinė ir žalia įjungta = 51-75% mokestis
- Viskas įjungta = 76-100% įkrovimas

Patarimai, kaip išlaikyti maksimalų baterijos veikimo laiką

- Įkraukite akumuliatorių kol jis pilnai neišsikrovė.
- Visada sustabdykite įrankio naudojimą ir įkraukite akumuliatorių, kai pastebite mažiau įrankio galios.
- Niekada nekraukite visiškai įkrauto akumuliatoriaus.
- Per ilgą įkrovimą sutrumpina akumuliatoriaus tarnavimo laiką.

ĮKROVIKLIO SIMBOLIAI

SIMBOLIS	SIGNALAS
	Dviguba izoliuota II klasė
	ATSARGIAI: aukšta įtampa
	Laiko uždel-simo saugiklis

LT

BATERIJOS ĮKROVIMAS



AKUMULIATORIAUS IŠMETIMAS

- Neišmeskite elektrinių įrankių, baterijų / įkraunamų baterijų kartu su buitinėmis atliekomis.
- Elektros įrankiai ir baterijos, kurių eksploatacijos laikas baigėsi, turi būti surenkami atskirai ir grąžinami į aplinkai tinkamas perdirbimo įmones.
- Kreipkitės į vietinę instituciją ar mažmenininką, ar yra patarimų dėl perdirbimo ir surinkimo punkto.

BATERIJŲ TRANSPORTAVIMAS

- Įsitikinkite, kad akumuliatoriaus kontaktų gnybtai yra apsaugoti ir izoliuoti, kad būtų išvengta trumpojo jungimo.
- Įsitikinkite, kad akumuliatorių paketas yra apsaugotas nuo judėjimo pakuotėje.
- Negalima gabenti įtrūkusių ar nutekėjusių baterijų.

Priežiūra

Prieš prižiūrdami įrankį, perskaitykite skyrių „Saugos įspėjimai“.

1. Išimdami akumuliatorių, patikrinkite kasdien, kad užtikrintumėte laisvą nosies antgalio ir gaiduko judėjimą. Nenaudokite įrankio, jei nosies antgalis ar gaidukas prilimpa arba suriša.
2. Tiekimo sistemos tepti nereikia. NEGALIMA ALIEJŲ.
3. Kiekvieną dieną nuvalykite įrankį ir patikrinkite, ar nėra susidėvėjimo, ypač antgalio ir antgalio. Jei reikia, pakeiskite.



Remonto darbus, išskyrus čia aprašytus, turėtų atlikti tik apmokyti, kvalifikuoti darbuotojai.

Priedai

SENCO siūlo visą jūsų SENCO įrankių priedų seriją, įskaitant:

- Baterija
- Diržo kablys
- Akumuliatoriaus įkroviklis
- Sandėliavimo krepšys
- Apsauginiai akiniai
- Išplėstinė apkaba

Norėdami gauti daugiau informacijos arba išsamų iliustruotą SENCO priedų katalogą, kreipkitės į savo atstovą.

Tvirtinimo Detalių Specifikacijos

34 Laipsniai

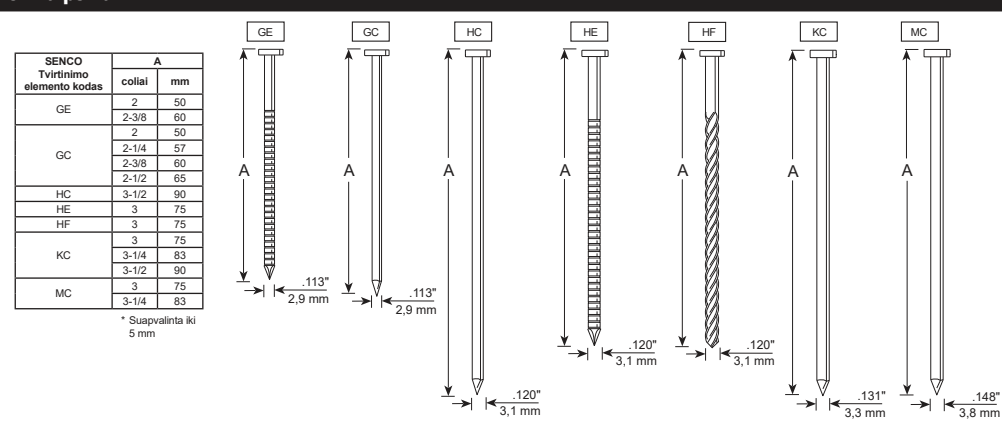

Techninės Specifikacijos

	34 Laipsniai
Įtampa	18 volčių ličio jonų - 3 Ahr
Svoris	4.5 kg (be baterijos)
Aukštis	36,6 cm
Ilgis	35,6 cm
Plotis	14 cm
Rekomenduojamas pavaro greitis	500/Hr
Tvirtinimo elementų talpa	Vienos juostos (40 tvirtinimo detalės)
Tvirtinimo detalių asortimentas	50 mm - 90 mm
Lyginimo diapazonas	34 Laipsniai
Indikatoriaus lemputė	Akumuliatoriaus būklė, įrankio temperatūra, priežiūra, strigtis
Įkrovimo laikas	Maks. 1 val., 30 min. Esant 75% pajėgumui

Informacija Apie Triukšmą / Vibraciją

Matuojama pagal EN60745-1: 2009 + A11: 2020 ir EN60745-2-16: 2010	
Garso galios lygis (neapibrėžtis K = 3dBa)	Lw = 96.0 dB(A)
Garso slėgio lygis (neapibrėžtis K = 3dBa)	Lp = 85.0 dB(A)
Bendras vibracijos lygis (emisija ah)	ah = 9.2 m/s ²
Bendras vibracijos lygis (neapibrėžtis K)	1.5 m/s ²

Pastaba: Bendra vibracijos suma matuota pagal standartinį bandymo metodą ir gali būti naudojama lyginant vieną įrankį su kitu.

Deklaruota bendra vibracijos vertė taip pat gali būti naudojama atliekant preliminarų poveikio vertinimą.

Įspėjimas: Vibracija iš tikrųjų naudojant elektrinį įrankį gali skirtis nuo deklaruotos bendros vertės, atsižvelgiant į įrankio naudojimo būdus.

Turėtų būti nustatytos saugos priemonės naudotojui apsaugoti, kurios būtų pagrįstos poveikio įvertinimu faktinėmis naudojimo sąlygomis (atsižvelgiant į visas darbo ciklo dalis, pvz., įrankio išjungimo ir tuščiosios eigos laiką).

Trikdžių Šalinimas

Problem/Symptom	Probable Cause	Corrective Action
Paspaudus režimo jungiklį, žalia šviesa nedega.	Patikrinkite akumuliatorių.	Nuimkite ir vėl pritvirtinkite.
	PCB nėra maitinamas.	Vieną kartą patraukite gaiduką, kad įjungtumėte lentą. Tada pasirinkite režimo parinkinį.
	Pažeisti elektroniniai komponentai.	Grįžkite į įgaliotą aptarnavimo centrą.
Raudona lemputė dega.	Mažai akumuliatoriaus energijos.	Įkraukite arba pakeiskite bateriją.
	Maintenance required.	Patikrinkite akumuliatoriaus jungtį prie įrankio. Ar įrankio galia gera? Jei įrankio galia atrodo maža, grįžkite į aptarnavimo centrą, kad patikrintumėte slėgį

TROUBLESHOOTING

Mirksi raudona lemputė.	Vinių šautuvo užsikirtimas.	Įrankis bandys atsistatyti.
		Ar tvirtinimo elementas važiuo gerai?
		** Išimkite akumuliatorių **
		Patikrinkite, ar vinys neužstoja kito tvirtinimo elemento.
		Patikrinkite apkabą, ar jokie nėra užlinkusio vinies.
	Patikrinkite, ar apkaba nėra sulenkta.	
	Įrankis neveikia.	Grįžkite į remonto centrą remonuoti.
Pastaba: jei įrankis užstrigo ir mechanizmas inicijuoja automatinį atkūrimą, įrankis gali atfikti keletą paspaudimų, kai jis pakeičia tvarkyklę. Tai normalu.		
Raudona lemputė užges kas 1,4 sekundės.	Vidinė aukšta temperatūra.	Leiskite įrankiui atvėsti mažiausiai 15 minučių. Įrankis visiškai atvės per 30 minučių.
Įrankis nebus paleistas arba veiks lėtai.	Baterija išsikrovusi arba joje yra negyva ląstelė.	Pakeiskite arba įkraukite akumuliatorių.
	Ruošinio kontaktinis elementas užstrigęs.	Išimkite akumuliatorių, tada patikrinkite įrankį, kad užtikrintumėte laisvą ruošinio kontaktinio elemento judėjimą.
	Ruošinio kontaktinis elementas arba paleidimo jungikliai yra pažeisti.	Grąžinimo įrankis įgaliotam SENCO techninės priežiūros atstovui.
Įrankis nenuveda tvirtinimo elemento iki norimo gylio.	Įrankis nėra tvirtai prispaustas prie ruošinio.	Norėdami tinkamai sureguliuoti, žiūrėkite vartotojo vadovą.
	Įrankis nėra tvirtai prispaustas prie ruošinio.	Vairuodami tvirtinimo elementą, tvirtai laikykite įrankį.
	Disko programa yra per griežta.	Tinkamų programų ieškokite vartotojo vadove.
	Slėgio praradimas.	Grąžinimo įrankis įgaliotam SENCO techninės priežiūros atstovui.
Įrankis veikia, bet nevairuos tvirtinimo elemento.	Baterija išsikrovusi arba turi negyvą elementą.	Įkraukite arba pakeiskite naują bateriją.
	Vinių įstrigimas kreipiančiajame korpuse.	Norėdami sužinoti kamščių šalinimo instrukcijas, skaitykite operatoriaus vadove.
	Mechanizmui reikia remonto.	Grąžinimo įrankis įgaliotam SENCO techninės priežiūros atstovui.
	Įrankis yra perkaitęs.	Leiskite įrankiui atvėsti ir įdėkite naują bateriją.
	Vairuotojo antgalis nėra virš tvirtinimo elemento.	Įkraukite akumuliatorių ir leiskite įrankiui automatiškai atitraukti tvarkyklę.
Blogas tiekimo / įrankio užstrigimas.	Šiukšlių kaupimasis mechanizme.	Išvalykite įrankį, išvalykite žurnalą arba įdėkite dalių rinkinį.
	Pavaros antgalis nėra virš tvirtinimo elemento.	
Sulūžus ar susidėvėjus pavara.		Return tool to authorized SENCO service representative.
Įrankis negrįžta iki galo.	Silpna baterija.	Recharge battery and allow tool to automatically retract driver.

LT

Užtikrinkite ilgą belaidžio apdailos įrankio tarnavimo laiką

Sveiki atvykę į Senco produktų grupę. Senco jau 50 metų įsipareigojusi mūsų klientams ir tvirtinimo sistemoms. Esame pasiryžę užtikrinti, kad jūsų įrankiai veiktų kuo geriau, ir suprantame, kad svarbu užtikrinti ilgą įrankių tarnavimo laiką. Čia yra keletas patarimų dėl eksploatacijos ir priežiūros.

- Kiekvieną darbo dieną pradėkite pilnai pakrutomis baterijomis.
- Nustatykite Senco įrankio pavaros gylį, kad tvirtinimo detalės nebūtų per daug varomos.
- Norėdami pailginti baterijos veikimo laiką, vadovaukitės šiame vadove pateikiamomis rekomendacijomis dėl laikymo ir įkrovimo.
- Laikykite belaidį nagų prižiūrėtoją kiek įmanoma švaresnį ir be šiukšlių.
- Periodiškai aptarnaukite savo Senco įrankį, kad įsitikintumėte, jog įrankis yra produktyvus ir padeda uždirbti pinigus dirbant. Rekomenduojamus aptarnavimo intervalus rasite žemiau esančiame aptarnavimo vadove.

Jei jūsų belaidžiui vinių šautuvui reikalinga priežiūra, jums prieinami specialūs Senco servisi. Norėdami rasti arčiausiai jūsų esančią vietą, apsilankykite Senco svetainėje (www.senco-emea.com).

Į rekomendacijas įeina:



- Patikrinkite elektros sistemą
- Patikrinkite tiekimo sistemą
- Patikrinkite važiavimo kelią
- Įpilkite tepalo į stūmoklį ir pavarą.

Съдържание









Символи	374
Общо описание	375
Общи предупреждения за безопасност на електроинструмента	375
Безопасност На Работната Зона	375
Електрическа Безопасност	375
Лична Безопасност	375
Батерията На Устройството Използване И Грижа	375
Батерията На Устройството Използване И Грижа	376
Обслужване	376
Предупреждения за безопасност на фабриканта за пирони	376
Допълнителни предупреждения за безопасност	377
Използване на инструмента	378
Използване на батерията	378
Функционална експлоатация	380
Работа с инструмента	381
БАТЕРИЯТА СЕ ЗАРЕЖДА	384
Заредни Символи	385
Изхвърляне на батерията	385
Транспорт на батерията	386
Поддръжка	386
Акcesoари	386
Спецификации на крепежни елементи	386
Технически спецификации	387
Информация за шум / вибрации	387
Отстраняване на неизправности	387
Декларация за съответствие	391
Ограничена гаранция	393

СИМВОЛИ

Следните сигнални думи и значения имат за цел да обяснят нивата на риск, свързани с този продукт.

СИМВОЛ	СИГНАЛ	ЗНАЧЕНИЕ
	ОПАСНОСТ:	Показва опасна ситуация, която, ако не бъде избегната, ще доведе до смърт или сериозно нараняване.
	ВНИМАНИЕ:	Показва опасна ситуация, която, ако не бъде избегната, може да доведе до смърт или сериозно нараняване.
	ВНИМАНИЕ:	Показва опасна ситуация, която, ако не бъде избегната, може да доведе до леко или средно нараняване.
	ЗАБЕЛЕЖКА:	(Без символ за предупреждение за безопасност) показва информация, която се счита за важна, но не е свързана с потенциална травма (напр. Съобщения, свързани с имуществени щети).

Някои от следните символи могат да се използват на този продукт. Моля, изучете ги и научете значението им. Правилното тълкуване на тези символи ще ви позволи да работите с продукта по-добре и по-безопасно.

СИМВОЛ	ИМЕ	ОПИСАНИЕ / ОБЯСНЕНИЕ
	Сигнал за безопасност	Показва потенциална опасност от нараняване.
	Прочетете Ръководството на оператора	За да намалите риска от нараняване, потребителят трябва да прочете и разбере ръководството на оператора, преди да използва този продукт.
	Защита на очите	Винаги носете предпазни очила със странични екрани, маркирани в съответствие с EN 166.
		Не опирайте пръста си върху спусъка, когато вдигате инструмента, движите се между работните зони и позиции или ходите, тъй като опирането на пръста върху спусъка може да доведе до неволна работа. За инструменти със селективно задействане винаги проверявайте инструмента преди употреба, за да се уверите, че е избран правилният режим. Този инструмент има или селективно задействане за задействане на контакта, или непрекъснато задействане на контакта чрез селектори на режима на задействане или е контактно задвижване или непрекъснат контакт за задействане и е маркиран със символа по-горе. Ако използвате този инструмент в режим на селективно задействане, винаги се уверете, че е в правилната настройка на задействане. Бъдете внимателни при смяна от едно място за шофиране на друго.
	Не маслете	Не е необходимо рутинно смазване.
	Сигнал за мокри условия	Не излагайте на дъжд и не ги използвайте на влажни места.
	Рециклирайте	Този продукт използва литиево-йонни батерии. Местните, щатските или федералните закони могат да забраняват изхвърлянето на батериите в обикновени боклуци. Консултирайте се с местния орган за отпадъци за информация относно наличните възможности за рециклиране и / или обезвреждане.
V	Волтаж	Волтаж
	Постоянен ток	Тип или характеристика на тока



Общо описание

Инструмент за задвижване на ръчен захранващ крепеж, състоящ се от пневматичен силов агрегат, направляващ корпус и магазин, в които енергията се прилага в линейно движение към натоварен крепеж с цел забиване на закопчалката в определени материали.

Общи предупреждения за безопасност на електроинструмента



Прочетете всички предупреждения за безопасност и всички инструкции. Неспазването на всички инструкции, изброени по-долу, може да доведе до токов удар, пожар и / или сериозно нараняване.

Запазете всички предупреждения и инструкции за бъдещи справки. Терминът „електроинструмент“ в предупрежденията се отнася до вашия електроинструмент, управляван от мрежата (с кабел) или от акумулатор (безжичен) инструмент.

БЕЗОПАСНОСТ НА РАБОТНАТА ЗОНА

1. Поддържайте работното място чисто и добре осветено. Претрупаните или тъмни места привличат инциденти.
2. Не използвайте електроинструментите във взривоопасна атмосфера, например в присъствието на запалими течности, газове или прах. Електрическите инструменти създават искри, които могат да възпламенят праха или изпаренията.
3. Дръжте деца и странични наблюдатели далеч, докато работите с електроинструмент. Разсейването може да доведе до загуба на контрол.

ЕЛЕКТРИЧЕСКА БЕЗОПАСНОСТ

4. Щепселите на електрическите инструменти трябва да съответстват на контакта. Никога не модифицирайте щепсела по никакъв начин. Не използвайте адаптерни щепсели със заземени (заземени) електрически инструменти. Немодифицираните щепсели и съвпадащите контакти ще намалят риска от токов удар.
5. Избягвайте контакт с тялото със заземени или заземени повърхности, като тръби, радиатори, конвектори и хладилници. Има повишен риск от токов удар, ако тялото ви е заземено или заземено.
6. Не излагайте електроинструментите на дъжд или мокра среда. Попадането на вода в електрически инструмент ще увеличи риска от токов удар.
7. Не злоупотребявайте с кабела. Никога не използвайте кабела за носене, издърпване или изключване на електрическия инструмент. Пазете кабела далеч от топлина, масло, остри ръбове или движещи се части. Повредените или заплетени кабели увеличават риска от токов удар.
8. Когато работите с електроинструмент на открито, използвайте удължителен кабел, подходящ за използване на открито. Използването на кабел, подходящ за използване на открито, намалява риска от токов удар.
9. Ако експлоатацията на електрически инструмент на влажно място е неизбежна, използвайте захранване, защитено с устройство за остатъчен ток (RCD). Използването на RCD намалява риска от токов удар.

ЛИЧНА БЕЗОПАСНОСТ

10. Бъдете нащрек, следете какво правите и използвайте здравия разум, когато работите с електроинструмент. Не използвайте електроинструмент, докато сте уморени или под въздействието на наркотици, алкохол или лекарства. Момент на невнимание при работа с електроинструменти може да доведе до сериозно нараняване.
11. Използвайте лични предпазни средства. Винаги носете предпазни очила. Защитното оборудване като маска за прах, предпазни обувки, неплъзгащи се, твърда шапка или защита на слуха, използвани за подходящи условия, ще намалят нараняванията.
12. Предотвратете неволно стартиране. Уверете се, че превключателят е в изключено положение, преди да се свържете към източника на захранване и / или батерията, да вземете или носите инструмента. Носенето на електрически инструменти с пръст върху превключателя или активиране на електрически инструменти, които имат включен превключател, предизвиква произшествия.
13. Извадете всеки регулиращ ключ или ключ, преди да включите електрическия инструмент. Гаечен ключ или ключ, оставен на въртящата се част на електроинструмента, може да доведе до нараняване.
14. Не прекалявайте. Поддържайте правилни стъпки и баланс през цялото време. Това позволява по-добър контрол на електроинструмента в неочаквани ситуации.
15. Облечете се правилно. Не носете широки дрехи или бижута. Дръжте косата, дрехите и ръкавиците си далеч от движещи се части. Широки дрехи, бижута или дълга коса могат да бъдат уловени в движещи се части.
16. Ако са предвидени устройства за свързване на съоръжения за отвеждане и събиране на прах, уверете се, че те са свързани и правилно използвани. Използването на прахосмукачка може да намали свързаните с праха опасности.
17. Не позволявайте познаването, придобито от честото използване на инструменти, да ви позволи да станете самодоволни и да игнорирате принципите за безопасност на инструмента. Небрежното действие може да доведе до тежки наранявания в рамките на част от секундата.

БАТЕРИЯТА НА УСТРОЙСТВОТО ИЗПОЛЗВАНЕ И ГРИЖА

18. Не насилвайте електрическия инструмент. Използвайте правилния електроинструмент за вашето приложение. Правилният електроинструмент ще свърши работата по-добре и по-безопасно със скоростта, за която е проектиран.
19. Не използвайте електроинструмента, ако превключателят не го включва и изключва. Всеки електроинструмент, който не може да се управлява с превключателя, е опасен и трябва да бъде поправен.

ОБЩИ ПРЕДУПРЕЖДЕНИЯ ЗА БЕЗОПАСНОСТ НА МОЩНОСТТА

20. Изключете щепсела от източника на захранване и / или батерията от електроинструмента, преди да правите каквито и да било настройки, смяна на аксесоари или съхранение на електроинструменти. Такива превантивни мерки за безопасност намаляват риска от случайно стартиране на електроинструмента.
21. Съхранявайте празните електроинструменти на място, недостъпно за деца, и не позволявайте на лица, които не са запознати с електроинструмента или с тези инструкции, да работят с него. Електроинструментите са опасни в ръцете на необучени потребители.
22. Поддържайте електроинструментите. Проверете за неправилно подравняване или свързване на движещи се части, счупване на части и всякакви други условия, които могат да повлияят на работата на електрическия инструмент. Ако е повреден, поправете електрическия инструмент преди употреба. Много аварии са причинени от лошо поддържани електроинструменти.
23. Поддържайте режещите инструменти остри и чисти. Правилно поддържаните режещи инструменти с остри режещи ръбове са по-малко склонни да се свързват и са по-лесни за управление.
24. Използвайте електроинструмента, аксесоарите и накрайниците за инструменти и др. В съответствие с тези инструкции, като вземете предвид условията на работа и работата, която трябва да се извърши. Използването на електроинструмента за операции, различни от предвидените, може да доведе до опасна ситуация.
25. Дръжте дръжките и захващащите повърхности сухи, чисти и без масло и мазнини. Хлъзгавите дръжки и захващащите повърхности не позволяват безопасно боравене и контрол на инструмента в неочаквани ситуации.

БАТЕРИЯТА НА УСТРОЙСТВОТО ИЗПОЛЗВАНЕ И ГРИЖА

26. Заряджайте само със зарядното устройство, посочено от производителя. Зарядното устройство, което е подходящо за един тип батерия, може да създаде риск от пожар, когато се използва с друга батерия.
27. Използвайте електроинструменти само със специално определени батерии. Използването на други батерии може да създаде риск от нараняване и пожар.
28. Когато батерията не се използва, пазете я далеч от други метални предмети, като кламери, монети, ключове, пирони, винтове или други малки метални предмети, които могат да направят връзка от един терминал към друг. Съкращаването на клемите на батерията заедно може да причини изгаряния или пожар.
29. При обидни условия от батерията може да се изхвърли течност; избягвайте контакт. Ако случайно възникне контакт, изплакнете с вода. Ако течността попадне в очите, потърсете допълнително медицинска помощ. Течността, изхвърлена от батерията, може да причини дразнене или изгаряния.
30. Не използвайте батерия или инструмент, който е повреден или модифициран. Повредените или модифицирани батерии могат да проявяват непредсказуемо поведение, водещо до пожар, експлозия или риск от нараняване.
31. Следвайте всички инструкции за зареждане и не зареждайте батерията или инструмента извън температурния диапазон, посочен в инструкциите. Неправилното зареждане или при температури извън посочения диапазон може да повреди батерията и да увеличи риска от пожар.

ОБСЛУЖВАНЕ

32. Нека вашият електроинструмент се обслужва от квалифициран сервиз, като се използват само идентични резервни части. Това ще гарантира запазването на безопасността на електроинструмента.
33. Никога не обслужвайте повредени батерии. Обслужването на батериите трябва да се извършва само от производителя или оторизирани доставчици на услуги.

Предупреждения за безопасност на фабриканта за пирони

1. Винаги приемайте, че инструментът съдържа крепежни елементи. Небрежното боравене с пирон може да доведе до неочаквано изстрелване на крепежни елементи и лично нараняване.
2. Не насочвайте инструмента към себе си или към някой наблизо. Неочакваното задействане ще освободи закопчалката, причинявайки нараняване.
3. Не задействайте инструмента, освен ако инструментът не е поставен здраво върху детайла. Ако инструментът не е в контакт с детайла, закопчалката може да се отклони от вашата цел.
4. Изключете инструмента от източника на захранване, когато закопчалката се задръсти в инструмента. Докато отстранявате задръстена закопчалка, пиронът може да се активира случайно, ако е включен в контакта.
5. Бъдете внимателни, докато изваждате задръстения крепеж. Механизмът може да е под натиск и закопчалката може да бъде освободена принудително при опит за освобождаване на заседнало състояние.
6. Не използвайте този пирон за закрепване на електрически кабели. Той не е предназначен за монтаж на електрически кабели и може да повреди изолацията на електрическите кабели, като по този начин причини опасност от токов удар или пожар.
7. Носете предпазители за уши. Излагането на шум може да причини загуба на слуха.
8. Дръжте електроинструмента за изолирани захващащи повърхности, когато извършвате операция, при която закопчалката може да се докосне до скрити кабели. Крепежните елементи, които контактуват с „жив“ проводник, могат да направят откритите метални части на електрическия инструмент „под напрежение“ и могат да причинят токов удар на оператора.
9. Не използвайте електроинструмента на места, където температурата на околната среда може да достигне 4 ° C (39,2 ° F) или да надвиши 40 ° C (105 ° F).
10. Късото състояние на батерията може да причини голям ток, прегряване, възможни изгаряния и дори повреда.
 - Не докосвайте клемите с проводящ материал.
 - Избягвайте да съхранявате патрона на батерията в контейнер с други метални предмети като пирони, монети и др.
 - Не излагайте патрона на батерията на вода или дъжд.
11. Последователното зареждане може да причини прегряване. Ако трябва да презареждате батерии последователно, изчакайте около 15 минути, докато зарядното устройство се охлади.

ПРЕДУПРЕЖДЕНИЯ ЗА БЕЗОПАСНОСТ

Допълнителни предупреждения за безопасност



Винаги носете предпазни очила със странични екрани, маркирани, за да отговарят на ANSI Z87.1. CE EN166. Уверете се, че всички във вашата работна зона носят същия тип предпазни очила.



ВНИМАНИЕ:

Инструментът Fusion се зарежда със сгъстен въздух в запечатана камера. Преди да извършите сервис или ремонт, освободете заряда на въздух под налягане.

Преди сервис въздухът под налягане трябва да се освободи. Основни компоненти като бутало / водач, скоростна кутия, ограничител на буталото и направляващо тяло са част от задвижващия възел.

Умишленото подправяне на задвижващия механизъм може да доведе до освобождаване на драйвера.

Всеки ремонт или надстройка, изискващи достъп до барокамерата, може да се извършва от оторизиран дилър или сервизен център на Senco.

Изключете инструмента от батерията, когато:

- Извън надзора или контрола на оператора.
- Извършване на поддръжка или ремонт
- Изчистване на конфитюр
- Преместване на инструмента на ново място
- Регулиране на дълбочината на задвижване

При изключена батерия извършвайте ежедневна инспекция, за да осигурите свободно движение на контактният елемент на детайла и спусъка. Не използвайте инструмент, ако контактният елемент на детайла или спусъка се залепва или свързва.

Винаги изваждайте пръста от спусъка, когато не задвижвате крепежни елементи. Никога не носете инструмента с пръст върху или под спусъка. Инструментът ще извади закопчалка, ако контактният елемент на детайла е ударен и спусъкът е натиснат.

Забийте крепежни елементи само в работната повърхност; никога в материали, които са твърде трудни за проникване.

Не задвижвайте крепежни елементи върху други крепежни елементи или с инструмента под твърде стръмен ъгъл; закопчалките могат да рикошират и да наранят някого.

Когато използвате инструмент, трябва да се внимава поради възможността за откат на инструмента след задвижване на крепеж. Ако контактният елемент на детайла неволно се остави да се свърже отново с работната повърхност след откат, може да се задвижва нежелан крепеж. Следователно, оставете инструмента да отстъпи напълно от работната повърхност след задвижване на крепеж, за да избегнете това състояние. Не натискайте контактният елемент на детайла върху работната повърхност, докато не се пожелае второ закрепване.

Моля, прегледайте опциите за задействане.

Не задвижвайте крепежни елементи близо до ръба на работната повърхност. Детайлът вероятно ще се разцепи и закопчалката може да лети или да рикошира и да удари някого.

Никога не използвайте каквато и да е част от инструмента (т.е. капачката или основната част) като чук. Инструментът може да се активира или да се повреди и да доведе до опасно състояние.



Дръжте ръцете и другите части на тялото далеч от зоната, показана в кръга, за да избегнете възможни наранявания по време на работа.



Не използвайте инструмент без опасен етикет върху инструмента. Ако етикетът липсва, повреден или нечетлив, свържете се с вашия представител на Senco, за да получите безплатно нов етикет.

ПРЕДУПРЕЖДЕНИЯ ЗА БЕЗОПАСНОСТ

▲ ВНИМАНИЕ Използване на инструмента



Прочетете и разберете етикетите на инструментите и ръководството. Неспазването на предупрежденията може да доведе до СМЪРТ или СЕРИОЗНА ТРАВМА.



Операторите и останалите в работната зона ТРЯБВА да носят предпазни очила със странични екрани.



Дръжте пръстите настрана от спусъка, когато не задвижвате крепежни елементи, за да избегнете случайно стрелба. Изборът на метод за задействане е важен. Вижте страница 381 за опции за задействане. Никога не насочвайте инструмента към себе си или към другите в работната зона. Винаги насочвайте инструмента настрана, когато свързвате батерията. Не променяйте и не премахвайте спусъка или предпазителя.

Инструментите не трябва да се модифицират без писмено одобрение от производителя. Използвайте скоби или други практични начини за закрепване и поддържане на детайла до стабилна платформа. Придържането на работата на ръка или към тялото ви е нестабилно и може да доведе до загуба на контрол.

Използване на батерията



ДОПЪЛНИТЕЛНИ ПРАВИЛА ЗА БЕЗОПАСНОСТ ЗА ЗАРЯДНОТО И ПАТРОНА НА БАТЕРИЯТА ЗАПАЗЕТЕ ТЕЗИ ИНСТРУКЦИИ



Това ръководство съдържа важни инструкции за безопасност и експлоатация за зарядно устройство за батерии SENCO VB0192 (EC) и VB0198 (Великобритания).

Преди да използвате зарядното устройство за батерии SENCO VB0192 (EC) и VB0198 (Великобритания), прочетете всички инструкции и предупредителни маркировки на (1) зарядно за батерия и (2) батерия.



Не излагайте зарядното устройство на вода, дъжд или сняг. Използвайте на закрито.

Използването на приставка, която не се препоръчва или продава от производителя на зарядно устройство за батерии, може да доведе до риск от пожар, токов удар или нараняване на хора.

За да намалите риска от повреда на електрическия щепсел, дръпнете по щепсела, вместо кабела, когато изключвате зарядното.

Уверете се, че кабелът е разположен така, че да не бъде стъпкан, препънат или подложен по друг начин на повреда или стрес.

ПРЕДУПРЕЖДЕНИЯ ЗА БЕЗОПАСНОСТ НА БАТЕРИИТЕ И ЗАРЕДИТЕ

Дължина на шнура (фута)			
25	50	100	150
16	16	16	14

AWG Размер на кабела

Largo del Cable (m [pies])			
7.5	15	30	45
16	16	16	14

Calibre AWG del Cable

Longueur du Cordon (en m)			
7.5	15	30	45
16	16	16	14

Taille AWG du Cordon

ПРЕПОРЪЧИТЕЛЕН МИНИМАЛЕН РАЗМЕР НА AWG ЗА УДЪЛЖИТЕЛНИ ШНУРИ ЗА ЗАРЕДИ ЗА БАТЕРИИ

Удължителен кабел не трябва да се използва, освен ако не е абсолютно необходимо. Използването на неправилен удължителен кабел може да доведе до риск от пожар и токов удар.

Ако трябва да се използва удължителен кабел, уверете се:

- че щифтовете на щепсела на удължителния кабел са със същия брой, размер и форма като тези на щепсела на зарядното устройство;
- Този удължителен кабел е правилно свързан и в добро електрическо състояние; и
- Този размер на проводника е поне толкова голям, колкото посочения в таблицата.

Не използвайте зарядното устройство с повреден кабел или щепсел. Ако са повредени, незабавно ги заменете от квалифициран сервиз.

Не използвайте зарядното устройство, ако е получило остър удар, е било изпуснато или повредено по някакъв начин; занесете го в оторизиран сервизен център на SENCО.

Не разглобявайте зарядното устройство или касетата на батерията; занесете го в оторизиран сервизен център на SENCО, когато се изисква сервиз или ремонт. Неправилното сглобяване може да доведе до риск от токов удар или пожар.

За да намалите риска от токов удар, изключете зарядното устройство от контакта, преди да предприемете каквато и да е поддръжка или почистване.



Не зареждайте патрона на батерията, когато температурата е под 5 ° C (32 ° F) или над 40 ° C (104 ° F).

Не се опитвайте да използвате повишаващ трансформатор, генератор на двигател или захранващ блок с постоянен ток.

Не презареждайте батерии, които не се презареждат.

Не позволявайте нищо да покрива или запушва вентилационните отвори на зарядното устройство.

Не съхранявайте инструмента и патрона на батерията на места, където температурата може да достигне или надвиши 45°C (113° F).

Съхранявайте батерийни пакети с 30-50% заредено състояние. Зареждайте батерията на всеки шест месеца.

Не изгаряйте патрона на батерията, дори ако той е сериозно повреден или е напълно износен. Касетата на батерията може да експлодира при пожар.

Никога не се опитвайте да свързвате две (2) зарядни устройства.

ВНИМАНИЕ:

За да намалите риска от пожар, нараняване и повреда на продукта поради късо съединение, никога не потапяйте инструмента, батерията или зарядното устройство в течност и не позволявайте на течност да тече вътре в тях.

Корозивни или проводими течности, като морска вода, някои промишлени химикали и белина или продукти, съдържащи белина и др., Могат да причинят късо съединение.

Този уред не е предназначен за използване от малки деца или немощни лица, освен ако те не са били адекватно наблюдавани от отговорно лице, за да се гарантира, че не си играят с уреда.

Този уред не е предназначен за употреба от лица (включително деца) с намалени физически, сензорни или умствени способности или липса на опит и знания, освен ако не са получили надзор или инструкции относно използването на уреда от лице, отговорно за тяхната безопасност. Децата трябва да бъдат под наблюдение, за да се гарантира, че не си играят с уреда.

За повече информация, обучение по безопасност, материали и програми посетете уебсайта на www.senco.eu

Функционална експлоатация

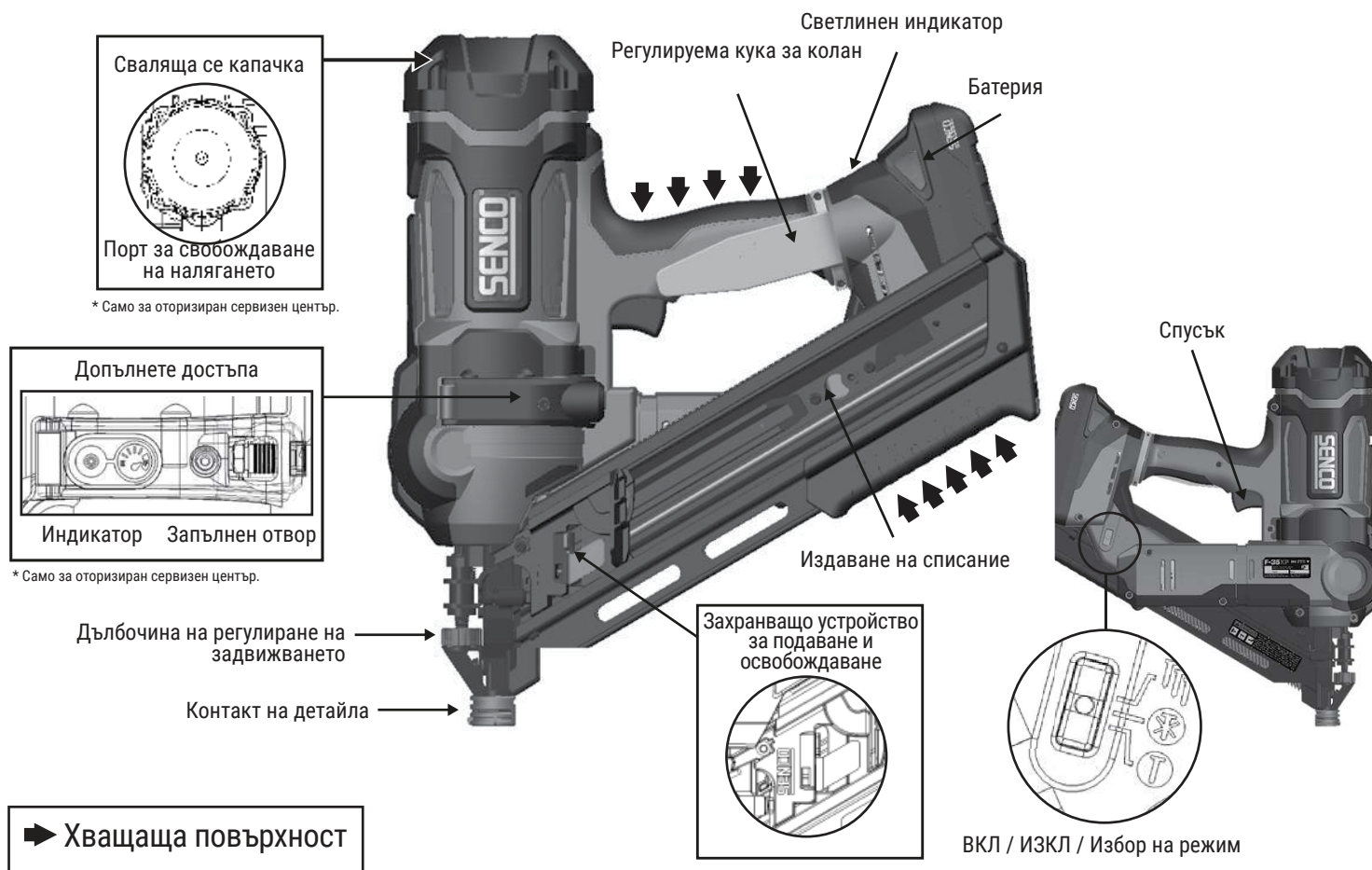

РАБОТА С ИНСТРУМЕНТА

ЗАТОВАРВАНЕ НА ИНСТРУМЕНТА

Поставете лента от пирони в задната част на списанието.

- Използвайте само оригинални крепежни елементи SENCO (вижте Спецификации на крепежни елементи).
- Не зареждайте с контакт на детайла (предпазен елемент) или не натискайте спусъка.

Издърпайте захранващата обувка назад.

ИЗТЕГЛЯНЕ НА ИНСТРУМЕНТА:

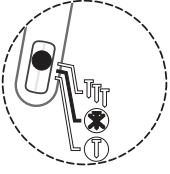
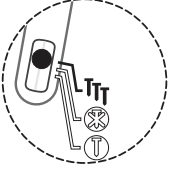
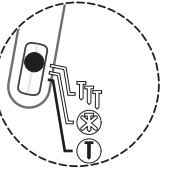

Натиснете бутон на захранващата обувка, за да освободите подаващото устройство от лентата. Издърпайте лентата на закопчалката покрай задържащия лак за ламарина.

Работа с инструмента

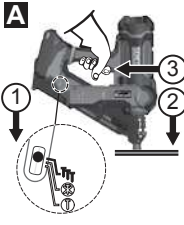
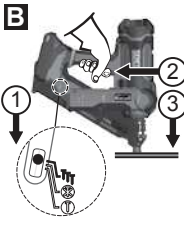
<p>Прочетете раздела, озаглавен „Предупреждения за безопасност“, преди да използвате инструмента.</p> <p>За най-добри резултати заредете нова батерия, преди да я използвате. (вижте “За зареждане на батерията” на страница 384).</p>	
<p>Индикаторният светодиод ВКЛ-мига</p> 	<p>Инструментът трябва да бъде изключен, когато не се използва. Задръжте едната страна на превключвателя за избор за 1 секунда, за да изключите инструмента. Ако остане включен, инструментът автоматично ще се изключи след 60 минути.</p>
<p>Всички инструменти Fusion са оборудвани със селективно задействане. Това позволява на потребителя да избира между следните режими на работа:</p>	
<p>Индикаторният светодиод ВКЛ-мига</p> 	<p>Задействане на контакти</p> <p>Натискане на страната на селекторния превключвател към символа TTT (както е показано) за 0,5 секунди, ще включи инструмента в режим на контактно задействане. Това се показва от мигащия зелен светодиод на селекторния превключвател.</p>
<p>Светодиодът на индикатора свети непрекъснато</p> 	<p>Последователно</p> <p>Натискане на страната на селекторния превключвател към символа T (както е показано) за 0,5 секунди, ще включи инструмента в последователен режим. Това се показва от непрекъснатия зелен светодиод на селекторния превключвател.</p>
<p>В режим „контактно задействане“ пироните могат да се забиват по два начина:</p>	

<p>A</p> 	<p>Първият начин:</p> <ol style="list-style-type: none"> 1. Натиснете TTT страната на секцията лектор за 0,5 секунди. Това ще бъде обозначено с мигащ зелен светодиод на превключвателя. 2. Натиснете контакта на детайла (предпазен) елемент срещу работна повърхност. 3. Натиснете спусъка и закопчалка се задвижва.
<p>B</p> 	<p>Вторият начин:</p> <ol style="list-style-type: none"> 1. Натиснете TTT страната на секцията лектор за 0,5 секунди. Това ще бъде обозначено с мигащ зелен светодиод на превключвателя. 2. Натиснете спусъка. 3. Натиснете контакта на детайла елемент срещу работната повърхност и карайте закопчалка. <p>Този режим на работа е за предпочитане когато желаете високо производство, бързо поставяне на закопчалка.</p>
<p>В режим „последователно задействане“ ноктите могат да се забиват само по един начин:</p>	

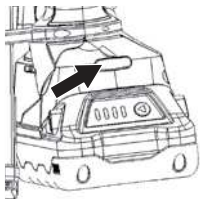
РАБОТА С ИНСТРУМЕНТА

	<ol style="list-style-type: none"> 1. Натиснете страната T на селекторния превключвател за 0,5 секунди. Това ще бъде показано от непрекъснатия зелен индикатор на превключвателя. 2. Поставете контактният (предпазни) елемент на детайла върху работната повърхност и натиснете безопасността. 3. Издърпайте спусъка, за да включите двигателя и задвижете единичен закопчал. <p>Този режим на работа е полезен, когато се нуждаете от точно поставяне на закопчалката.</p>	<p>Изберете последователно, изключете или изключете батерията, за да намалите възможността да нараните себе си или другите.</p>
	<p>Гвоздеят Fusion може да открие задръстване и да постави отново водача.</p> <p>Индикаторът за предупреждение ще мига и инструментът ще се опита да се възстанови.</p>	 <p>Този инструмент е оборудван с а многофункционална светлина върху ръкохватката на инструмента. Индикаторът ще показва, че електронните контроли са под напрежение</p>
	<p>Този инструмент е снабден с индикаторна лампа на превключвателя ON / OFF / MODE. Вижте страница 381 за подробни инструкции.</p> <p>Забележка:</p> <p>Когато инструментът е в последователен режим, закопчалка не може да се задвижва чрез натискане на спусъка преди активиране на контактният елемент на заготовката.</p> <p>Ако контактът на детайла се активира за повече от 5 секунди, контактът на детайла трябва да се освободи, за да започне отначало.</p> <p>Когато инструментът е в режим на задействане на контакт, ако операторът държи спусъка включен за повече от 3 секунди, светлината ще изгасне и спусъка трябва да бъде освободен, за да започне отначало.</p> <p>Не избирайте режим на задействане при контакт, когато работите върху скелета, стълби или платформи, където може да се наложи да преместите позицията на тялото си.</p>	<p>Плътна зелена светлина</p> <p>Показва, че инструментът е под напрежение и готов за движение. Тази лампичка ще свети 10 секунди след натискане на бутона за режим. След това времето светлината ще се изключи, но инструментът все още е готов за движение. Активирането на спусъка или работния контактен елемент ще включи тази светлина.</p> <p>Ако светлината не светне, уверете се, че спусъка или работният контактен елемент са свободни да се движат и не са в активирано положение.</p> <p>Плътна червена светлина</p> <p>Показва, че инструментът е открил ниско състояние на батерията или се изисква поддръжка.</p> <p>Състоянието на изтощена батерия първо ще бъде открито от батерията. Когато батерията открие състояние на ниско напрежение, тя ще изключи инструментата. Презаредете батерията или заменете с напълно заредена батерия, за да продължите.</p> <p>Поставянето на напълно разредена батерия може да доведе до запалване на червената светлина за 10 секунди. Ако напрежението на разредената батерия е по-ниско от 12,5 волта, инструментът не може да бъде захванан и няма да светне светлина. Заменете с напълно заредена батерия.</p> <p>Тъй като енергията на батерията се изчерпва, инструментът може да задвижи един последен закопчал и червената светлина ще остане включена за 10 секунди.</p> <p>Заменете с напълно заредена батерия.</p> <p>По време на продължителна употреба инструментът може първо да открие състоянието на ниско напрежение. Заменете с напълно заредена батерия.</p> <p>Ако е необходима поддръжка, потърсете проблем като изтощена батерия, загуба на налягане на заряда или счупени компоненти. Вижте Ръководството за отстраняване на неизправности в ръководството, за да помогнете за диагностицирането на проблема.</p> <p>Бавно избледняваща червена светлина</p> <p>Показва, че инструментът е открил вътрешна висока температура.</p> <p>Продължителното шофиране с висока скорост може да причини висока температура.</p> <p>Излагането на инструмента на устойчиви високи температури (покрив, интериор на автомобила) също може да повиши вътрешната температура.</p>

РАБОТА С ИНСТРУМЕНТА

Намалете скоростта на задвижване или преместете инструмента на по-хладно място. Намаляването на топлината ще доведе до по-дълъг живот на инструмента.

Приблизителният период на почивка от 5 минути ще изчисти високотемпературната светлина.

Необходими са приблизително 30 минути, за да се върне инструментът до стайна температура след индикация за висока температура.

Забележка - изваждането на батерията няма да нулира.

Мигаща червена светлина

Показва задръстване на закопчалката.

Инструментът открива задръстване, което обикновено се дължи на деформиран нокът, вклинен в пътя на водача.

Извадете батерията от инструмента, поставете отново батерията и включете инструмента. Ако инструментът не се върне към нормална работа, преминете към следващата стъпка.

ИЗВАЛЕНЕ БАТЕРИЯТА

Разтоварете всички останали крепежни елементи в списанието. Уверете се, че всички разхлабени закопчалки от лентата също са отстранени.

Извадете списанието с прикрепения бутон. 3 болта държат списанието на място. Не забравяйте, че трите болта не трябва да се свалят напълно. Списанието и задната плоча обикновено разкриват заседналата закопчалка.

Внимателно отстранете заседналата закопчалка.

Сглобете отново списанието и затегнете трите разхлабени болта.

Прикрепете заредената батерия към инструмента. Заредете пирони в списание.

Възобновете нормалната работа.

Ако клиновият крепеж не може да бъде премахнат, върнете се в оторизиран сервизен център, където повредената крепежна скоба може да бъде премахната.

Не забравяйте, че инструментът Fusion съдържа въздух под налягане по всяко време, дори когато батерията е извадена.

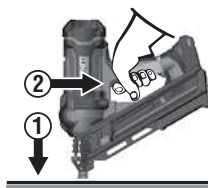
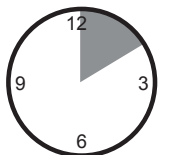

Този инструмент е оборудван с електронна функция „Тайм-аут“. Този инструмент временно ще бъде деактивиран при някое от следните условия:

1. Контактният елемент на детайла е натиснат върху детайла, но спусъкът не се натиска в рамките на приблизително 5 секунди.
2. Спусъкът е натиснат, но контактният елемент на детайла не е натиснат вътре приблизително 3 секунди. (Само режим за задействане на контакти.)
 - Просто освободете спусъка и освободете контактния елемент на детайла, за да продължите нормалната работа.



Инструментът е снабден с фиксатор за закопчалка. Инструментът няма да задейства последните 3-6 скрепителни елементи. Тази функция предотвратява ненужното износване на инструмента. Когато инструментът се заключи, заредете допълнителна лента и продължете.

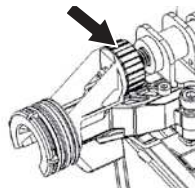

Този инструмент е оборудван с циферблат за дълбочина на задвижване. Завъртането на циферблата надясно ще затегне закопчалката, завъртането на колелото наляво ще остави закопчалката нагоре или повдигната. Забийте закопчалка в дървено парче, за да проверите дълбочината.

Завъртането на циферблата в посоката, показана на изображението, ще доведе до закрепване, забиващо по-дълбоко в дървото.

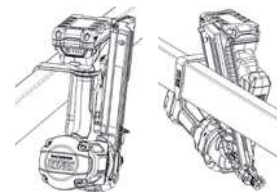

Този инструмент е снабден с регулируема 6-позиционна кука за колан за десни и левичари. Куката безопасно ще поддържа инструмента, когато виси от греди и греди.

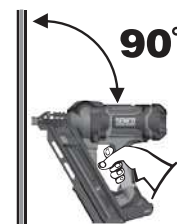

Когато е възможно, дръжте инструмента под прав ъгъл спрямо работната повърхност.

РАБОТА С ИНСТРУМЕНТА

<p>Индикаторният светодиод ВКЛ-мига</p> 	<p>Винаги изключвайте инструмента преди съхранение. Като допълнителна функция за защита инструментът автоматично ще се изключи 60 минути след последното активиране.</p> <p>Когато възникне задръстване на нокти, червената светлина на дръжката ще мига в червено. Инструментът ще се опита да се възстанови.</p> <p>Ако задръстването е силно, острието на водача ще се фиксира по дизайн и червената мигаща светлина няма да се изчисти. Свържете се с оторизиран сервизен център.</p>	 <p>Разхлабете винтовете на водешото тяло (2) и винт за пълнене (1). Трите винта го правят не е необходимо да се премахва напълно.</p>
	<p>Ако възникне незначително задръстване на ноктите:</p> <p>Изключете инструмента, като натиснете селекторния превключвател към някой от символите за режим за приблизително 1 секунда, след което извадете батерията.</p> <p>Извадете крепежните елементи от магnezина.</p> <p>Носете предпазни очила, когато махате списание.</p>	 <p>Насочете носа на инструмента далеч от себе си и другите.</p> <p>Отделно списание от корпуса на инструмента.</p> <p>Не натискайте шофьора с никаква сила и не използвайте чук, за да ударите водача, докато е видим.</p>
		 <p>Отстранете заседналата закопчалка с клещи или отвертка. Прикрепете списанието и затегнете винтовете.</p>
		<p>Помни! Инструментът Fusion се зарежда със сгъстен въздух във фабрично затворена камера.</p> <p>Не манипулирайте задвижващия модул.</p>

БАТЕРИЯТА СЕ ЗАРЕЖДА

1. Поставете батерията в зарядно устройство.
2. Подравнете повдигнатите ребра на батерията с жлеб в зарядното устройство.
3. Натиснете надолу батерията, за да сте сигурни, че контактите в батерията се свързват правилно с контактите в зарядното устройство. Когато е правилно свързан, червената светлина ще се включи. Червената мигаща светлина показва режим на бързо зареждане.
4. Мигащата червена и зелена светлина показва дефектна батерия. Върнете батерията в най-близкия оторизиран сервизен център на Senco за проверка или подмяна.
5. Плътен червен индикатор показва, че батерията се зарежда.
6. Когато батерията ви се зареди с 80%, червената светлина ще остане включена и зелената светлина ще мига. Когато батерията е напълно заредена, червената светлина ще се изключи и зелената светлина ще се включи.
7. След нормална употреба е необходимо 1 час време за зареждане, за да бъде напълно зареден. Необходимо е максимално време за зареждане от 1 час или по-малко, за да презаредите напълно разрежена батерия.
8. Батерията ще стане леко топла на допир, докато се зарежда. Това е нормално и не означава проблем.

В батерията има 4 цветни LED светлини. Тези светодиоди показват състоянието на зареждане и възможните проблеми в батерията.

Режим	Батерията сложена ли е?	 Мощност	 Зареждане / пълно	Състояние	 Оценете	 Темп. Забавяне	 Грешка
Готовност / захранване	Не	Избледнял	x	x	x	x	x
Готовност пълн	Да	Избледнял	Избледнете	Готови за употреба	x	x	x
Зареждане	Да	Плътно зелено	Мигащо зелено	<80%	x	x	x
Напълно зареден	Да	Избледняващо зелено	Избледняващо зелено	100%	x	x	x
Оценяване	Да	Плътно зелено	x	Измерване	Мигащо оранжево	x	x
Темп. Забавяне	Да	Плътно зелено	x	Топло студено	x	Мигащо оранжево	x
Дефектен	Да	Плътно зелено	x	Повредени	x	x	Плътно червено

Фигура 2 - Светлини за нивото на зареждане на батерията

Натиснете повдигнат червен бутон на батерията, за да проверите зареждането:

- Червено мигане = 0-15% зареждане
- Червено включено = 16-25% зареждане
- Червено и оранжево включено = 26-50% зареждане
- Червено, оранжево и зелено Включено = 51-75% зареждане
- Всичко включено = 76-100% такса

Съвети за поддържане на максимален живот на батерията:

- Заредете батерията, преди да бъде напълно разрежена.
- Винаги спирайте работата на инструмента и зареждайте батерията, когато забележите по-малко мощност на инструмента.
- Никога не зареждайте напълно заредена батерия.
- Презареждането скъсява експлоатационния живот на батерията.

ЗАРЕДНИ СИМВОЛИ

СИМВОЛ	СИГНАЛ
	Двойно изолиран клас II
	ВНИМАНИЕ: Високо напрежение
	Предпазител за забавяне във времето



ИЗХВЪРЛЯНЕ НА БАТЕРИЯТА

- Не изхвърляйте електрически инструменти, батерии / акумулаторни батерии заедно с отпадъчни материали от домакинството.
- Електрическите инструменти и батерии, които са достигнали края на живота си, трябва да се събират отделно и да се връщат в екологично съвместимо съоръжение за рециклиране.
- Консултирайте се с местните власти или търговеца за съвети за рециклиране и пункт за събиране.

ТРАНСПОРТ НА БАТЕРИЯТА

- Уверете се, че клемите за контакт на батерията са защитени и изолирани, за да се предотврати късо съединение.
- Уверете се, че батерията е защитена срещу движение в рамките на опаковката.
- НЕ транспортирайте батерии, които са напукани или текат.

БАТЕРИЯТА СЕ ЗАРЕЖДА

Поддръжка

Прочетете раздела, озаглавен „Предупреждения за безопасност“, преди да поддържате инструмента.

1. С извадена батерия извършвайте ежедневна инспекция, за да осигурите свободно движение на носника и спуська. Не използвайте инструмент, ако накрайникът за нос или спуськът се залепва или свързва.
2. Не е необходимо смазване на хранящата система. НЕ МАСЛЯЙТЕ.
3. Избърсвайте инструмента ежедневно и проверявайте за износване, особено накрайника и нослето. Сменете, ако е необходимо.

Ремонти, различни от описаните тук, трябва да се извършват само от обучени, квалифициран персонал.

Акcesoари

SENCO предлага пълна гама акcesoари за вашите SENCO инструменти, включително:

▲ ВНИМАНИЕ

- Батерия
- Кука за колан
- Зарядно устройство
- Чанта за съхранение
- Предпазни очила
- Разширено списание

За повече информация или пълен илюстриран каталог на акcesoари SENCO, попитайте вашия представител.

Спецификации на крепежни елементи

34 градуса

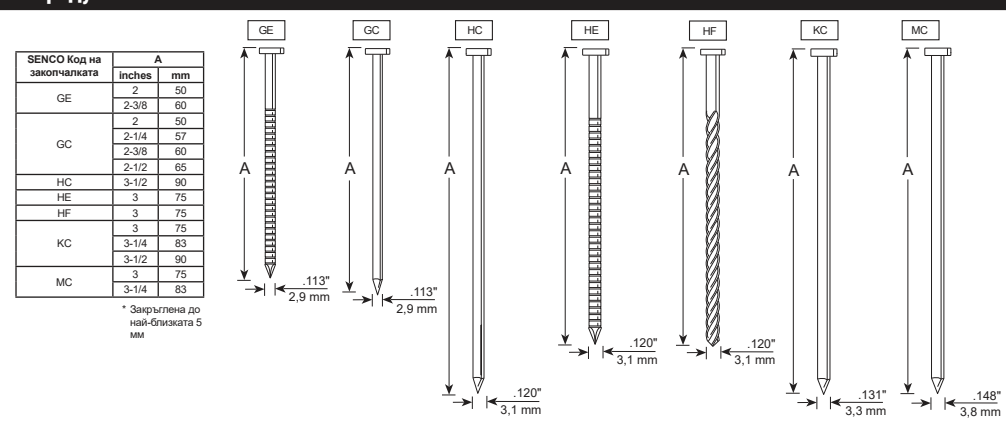

Технически спецификации

	34 градуса
Волтаж	18 волта Li-ion - 3 Ahr
Тегло	4,5 кг (без батерия)
Височина	36,6 см
Дължина	35,6 см
Ширина	14 см
Препоръчителна скорост на шофиране	500 / Hg
Капацитет на крепеж	Една лента (40 крепежни елементи)
Обхват на крепежни елементи	50 мм - 90 мм
Диапазон на съпоставяне	34 градуса
Светлинен индикатор	Състояние на батерията, температура на инструмента, поддръжка, задръстване
Време за презареждане	1 час макс., 30 минути при 75% капацитет

Информация за шум / вибрации

Измерено съгласно EN60745-1: 2009 + A11: 2020 и EN60745-2-16: 2010	
Ниво на звукова мощност (несигурност K = 3dBa)	Lw = 96.0 dB(A)
Ниво на звуково налягане (несигурност K = 3dBa)	Lp = 85.0 dB(A)
Общо ниво на вибрации (емисия ah)	ah = 9.2 m/s ²
Общо ниво на вибрации (несигурност K)	1.5 m/s ²

Забележки: Общата стойност на вибрациите с деликатни влакна е измерена в съответствие със стандартен метод за изпитване и може да се използва за сравняване на един инструмент с друг.

Декларираната обща стойност на вибрациите може също да се използва при предварителна оценка на експозицията.

Предупреждение: Излъчването на вибрации по време на действителната употреба на електроинструмента може да се различава от декларираната обща стойност в зависимост от начините, по които инструментът се използва.

Трябва да бъдат идентифицирани мерки за безопасност за защита на оператора, които се основават на оценка на експозицията в реалните условия на употреба (като се вземат предвид всички части от работния цикъл, като времената, когато инструментът е изключен и когато той работи на празен ход в допълнение към времето на задействане).

Отстраняване на неизправности

Проблем / Симптом	Вероятна причина	Коригиращи действия
Натискането на превключвателя за режим не води до зелена светлина.	Проверете батерията.	Извадете и поставете отново.
	ПХБ не се запазва.	Натиснете спусъка веднъж, за да активирате борда. След това изберете селектора на режима.
	Повредени електронни компоненти.	Върнете се в оторизиран сервизен център.

Включена червена светлина.	Изтощена батерия.	Презаредете или сменете батерията. Проверете връзката на батерията в инструмента.
	Необходима е поддръжка.	Добра ли е мощността на инструмента? Ако мощността на инструмента изглежда ниска, върнете се в сервизния център за проверка на налягането
Червената светлина мига.	Сладко от закопчалки.	Инструментът ще се опита да се възстанови.
		Добре ли е закопчалката?
		** Извадете батерията **
		Проверете дали нокътът блокира следващия фиксатор.
	Проверете списанието за огънат нокът.	
Извадете списанието и огледайте направляващото тяло.		
Инструментът не функционира.	Върнете се в сервизен център за ремонт.	
Забележка: ако инструментът се е задръстил и механизмът иницира автоматично възстановяване, инструментът може да направи поредица от щраквания, докато премества драйвера. Това е нормално.		
Червената светлина избледнява на всеки 1,4 секунди.	Вътрешна висока температура.	Оставете инструмента да се охлади поне 15 минути. Инструментът ще се охлади напълно за 30 минути
Инструментът няма да се стартира или работи бавно.	Батерията е разредена или има мъртви клетки.	Сменете или презаредете батерията.
	Контактният елемент на детайла е заседнал.	Извадете батерията, след това проверете инструмента, за да осигурите свободно движение на контактния елемент на детайла.
	Контактният елемент на детайла или превключвателите на спусъка са повредени.	Върнете инструмента на оторизиран сервизен представител на SENCО.
Инструментът не задвижва закопчалката до желаната дълбочина.	Неправилна настройка на дълбочината на задвижване.	Вижте ръководството за оператора за правилна настройка.
	Инструментът не е притиснат здраво към заготовката.	Дръжте инструмента здраво на място, когато задвижвате закопчалка.
	Приложението на Drive е твърде строго.	Вижте ръководството за оператори за подходящи приложения.
	Загуба на налягане.	Върнете инструмента на оторизиран сервизен представител на SENCО.

Инструментът работи, но не задвижва закопчалката.	Батерията е разредена или има мъртва клетка.	Сменете или презаредете батерията.
	Сладко за нокти в водач.	Вижте ръководството за оператора за инструкции за отстраняване на задръствания.
	Механизмът изисква ремонт.	Върнете инструмента на оторизиран сервизен представител на SENCO.
	Инструментът е прегрял.	Оставете инструмента да се охлади и поставете нова батерия.
	Върхът на водача не е разположен над закопчалката.	Заредете батерията и оставете инструмента за автоматично прибиране на водача.
Лошо заглушаване на подаването / инструмента.	Натрупване на отломки в механизъм.	Почистете инструмента, почистете списанието или инсталирайте комплекта части.
	Върхът на водача не е разположен над закопчалката.	
Счупен или износен шофьор.		Върнете инструмента на оторизиран сервизен представител на SENCO.
Инструментът не се връща напълно.	Слаба батерия.	Заредете батерията и оставете инструмента за автоматично прибиране на водача.

Осигуряване на дълъг живот на вашия инструмент за безжично покритие

Добре дошли в семейството продукти на SENCO. SENCO носи 50 години ангажимент за нашите клиенти и за захранващи системи за закрепване. Ние сме посветени на това да гарантираме, че вашите инструменти работят най-добре и разбираме, че гарантирането на дългия живот на вашите инструменти е важно. Ето някои съвети за експлоатация и обслужване.

- Започнете с напълно заредени батерии в началото на всеки работен ден.
- Задайте дълбочината на задвижване на вашия инструмент SENCO, така че крепежните елементи да не се задвижват прекомерно.
- За да увеличите максимално живота на батерията, следвайте препоръките за съхранение и препоръките за зареждане в това ръководство.
- Поддържайте безжичния си пирон възможно най-чист и без остатъци.
- Периодично обслужвайте своя инструмент SENCO, за да сте сигурни, че вашият инструмент е продуктивен и ви помага да печелите пари от работата си. Вижте ръководството за сервиз по-долу за препоръчителни сервизни интервали.

Ако вашият безжичен пирон се нуждае от сервиз, за вас са на разположение специализирани сервизни дилъри на SENCO. За най-близкото място посетете уебсайта на SENCO (www.senco-emea.com).

Препоръчителната услуга включва

- Проверете електрическата система
- Проверете системата за подаване
- Проверете Drive Track
- Добавете смазка към буталото и водача

DECLARATION OF CONFORMITY	KONFORMITÄTSERKLÄRUNG	CONFORMITEITSVERKLARING
<p>We KYOCERA SENCO Industrial Tools, Inc. of 4270 Ivy Pointe Blvd. Cincinnati, Ohio 45245 in accordance with the following directive(s):</p> <p>Machine Directive 2006/42/EC</p> <p>declare under our sole responsibility that Model(s):</p> <p>F-35XP</p> <p>is in conformity with the applicable essential health and safety requirements of the following documents:</p> <p>2014/30/EU EN 60745-1:2009+A11:2010 EN 60745-2-16:2010 EN55014-1:2017+A11:2020 EN655014-2:2015 EN IEC 63000:2018 IEC/EN 60335-1 IEC/EN 60335-2-29</p> <p>Signed by: Chris Klein Position: Director of Engineering Place of DOC: KYOCERA SENCO Industrial Tools, Inc. 4270 Ivy Pointe Blvd. Cincinnati, Ohio 45245 On Date: September 25, 2020 Authorized Representative:</p> <p>Name: Tim Lansing Address: KYOCERA SENCO Netherlands B.V. Pascallaan 88 8218 NJ Lelystad</p>	<p>Wir KYOCERA SENCO Industrial Tools, Inc. von 4270 Ivy Pointe Blvd. Cincinnati, Ohio 45245 in Übereinstimmung mit den folgenden Richtlinien:</p> <p>Machine Directive 2006/42/EC</p> <p>erklären in alleiniger Verantwortung, dass: Modell/Modelle:</p> <p>F-35XP</p> <p>den geltenden Gesundheits- und Sicherheitsanforderungen entspricht, so wie sie in den folgenden Dokumenten festgehalten</p> <p>2014/30/EU EN 60745-1:2009+A11:2010 EN 60745-2-16:2010 EN55014-1:2017+A11:2020 EN655014-2:2015 EN IEC 63000:2018 IEC/EN 60335-1 IEC/EN 60335-2-29</p> <p>Unterschieden von: Chris Klein Position: Director of Engineering Ort der Erklärung: KYOCERA SENCO Industrial Tools, Inc. 4270 Ivy Pointe Blvd. Cincinnati, Ohio 45245 Ursprüngliche Herausgabe: 25. September 2020 Autorisierter Repräsentant: (autorisiert die technische Dokumentation zusammenzustellen)</p> <p>Name: Tim Lansing Adresse: KYOCERA SENCO Netherlands B.V. Pascallaan 88 8218 NJ Lelystad</p>	<p>Wij KYOCERA SENCO Industrial Tools, Inc. uit 4270 Ivy Pointe Blvd. Cincinnati, Ohio 45245 in overeenstemming met de volgende richtlijn(en):</p> <p>Machine Directive 2006/42/EC</p> <p>verklaren onder onze eigen verantwoordelijkheid dat Model(len):</p> <p>F-35XP</p> <p>in overeenstemming is met de toepasselijke essentiële gezondheids-en veiligheidsvoorschriften van de volgende documenten:</p> <p>2014/30/EU EN 60745-1:2009+A11:2010 EN 60745-2-16:2010 EN55014-1:2017+A11:2020 EN655014-2:2015 EN IEC 63000:2018 IEC/EN 60335-1 IEC/EN 60335-2-29</p> <p>Ondertekend door: Chris Klein Functie: Engineeringdirecteur Locatie van doc.: KYOCERA SENCO Industrial Tools, Inc. 4270 Ivy Pointe Blvd. Cincinnati, Ohio 45245 Originele uitgave: 25 September 2020 Geautoriseerde vertegenwoordiger: (gemachtigd om het technische dossier samen te stellen)</p> <p>Naam: Tim Lansing Adres: KYOCERA SENCO Netherlands B.V. Pascallaan 88 8218 NJ Lelystad</p>
YHDENMUKAISUUSVAKUUTUS	ERKLÄRUNG OM SAMSVAR	FÖRSÄKRAN OM ÖVERENSSTÄMMELSE
<p>Me KYOCERA SENCO Industrial Tools, Inc. osoitteesta 4270 Ivy Pointe Blvd. Cincinnati, Ohio 45245 seuraavien direktiivien mukaisesti:</p> <p>Machine Directive 2006/42/EC</p> <p>julistamme yksinomaisella vastuullamme, että: Malli(t):</p> <p>F-35XP</p> <p>on seuraavien asiakirjojen soveltuvien olennaisien työsuojeluvaatmusten mukainen:</p> <p>2014/30/EU EN 60745-1:2009+A11:2010 EN 60745-2-16:2010 EN55014-1:2017+A11:2020 EN655014-2:2015 EN IEC 63000:2018 IEC/EN 60335-1 IEC/EN 60335-2-29</p> <p>Allekirjoitus: Chris Klein Asema: Koneenrakennusjohtaja Antopaikka: KYOCERA SENCO Industrial Tools, Inc. 4270 Ivy Pointe Blvd. Cincinnati, Ohio 45245 Alkuperäisjulkaisu: 25 Syyskuu 2020 Valtuutettu edustaja: (jolla on teknisen tiedoston koonninvaltuuDET) Nimi: Tim Lansing Osoite: KYOCERA SENCO Netherlands B.V. Pascallaan 88 8218 NJ Lelystad</p>	<p>Vi, KYOCERA SENCO Industrial Tools, Inc. med adresse 4270 Ivy Pointe Blvd. Cincinnati, Ohio 45245, USA, erklærer i henhold til følgende direktiv(er):</p> <p>Machine Directive 2006/42/EC</p> <p>under vårt eneansvar at: Modell(er):</p> <p>F-35XP</p> <p>er laget i henhold til gjeldende grunnleggende bestemmelser for helse og sikkerhet i følgende dokumenter:</p> <p>2014/30/EU EN 60745-1:2009+A11:2010 EN 60745-2-16:2010 EN55014-1:2017+A11:2020 EN655014-2:2015 EN IEC 63000:2018 IEC/EN 60335-1 IEC/EN 60335-2-29</p> <p>Underskrevet av: Chris Klein Stilling: teknisk sjef Dokumentets sted: KYOCERA SENCO Industrial Tools, Inc. 4270 Ivy Pointe Blvd. Cincinnati, Ohio 45245, USA Opprinnelig utstedt: 25 September 2020 Autorisert representant: (godkjent for å sette sammen den tekniske filen) Navn: Tim Lansing Adresse: KYOCERA SENCO Netherlands B.V. Pascallaan 88 8218 NJ Lelystad</p>	<p>Vi, KYOCERA SENCO Industrial Tools, Inc. med adress 4270 Ivy Pointe Blvd. Cincinnati, Ohio 45245: förklarar i enlighet med följande direktiv:</p> <p>Machine Directive 2006/42/EC</p> <p>och under vårt eget ansvar att: Modell(er):</p> <p>F-35XP</p> <p>uppfyller gällande hälso- och säkerhetsföreskrifter angivna i följande dokument:</p> <p>2014/30/EU EN 60745-1:2009+A11:2010 EN 60745-2-16:2010 EN55014-1:2017+A11:2020 EN655014-2:2015 EN IEC 63000:2018 IEC/EN 60335-1 IEC/EN 60335-2-29</p> <p>Undertecknat av: Chris Klein Position: Director of Engineering Plats för konformitetsbekräftelsen: KYOCERA SENCO Industrial 4270 Ivy Pointe Blvd. Cincinnati, Ohio 45245 Originalt utställt: 25 September 2020 Auktoriserad representant: (auktoriserad att sammanställa det tekniska registret) Namn: Tim Lansing Adress: KYOCERA SENCO Netherlands B.V. Pascallaan 88 8218 NJ Lelystad</p>

DECLARATION DE CONFORMITÉ	DECLARACIÓN DE CONFORMIDAD	DICHIARAZIONE DI CONFORMITÀ
<p>Nous, KYOCERA SENCO Industrial Tools, Inc. sis au 4270 Ivy Pointe Blvd. Cincinnati, Ohio 45245</p> <p>conformément à la (aux) directiv(e)(s) suivante(s) : Machine Directive 2006/42/EC</p> <p>déclarons, en vertu de notre responsabilité exclusive, ce qui suit Modèle(s) : F-35XP</p> <p>est conforme aux exigences essentielles applicables en matière de santé et de sécurité, telles que stipulées dans les documents ci- dessous :</p> <p>2014/30/EU EN 60745-1:2009+A11:2010 EN 60745-2-16:2010 EN55014-1:2017+A11:2020 EN655014-2:2015 EN IEC 63000:2018 IEC/EN 60335-1 IEC/EN 60335-2-29</p> <p>Signé par : Chris Klein Poste : Directeur de l'ingénierie Lieu du document: KYOCERA SENCO Industrial Tools, Inc. 4270 Ivy Pointe Blvd. Cincinnati, Ohio 45245 Version initiale: 25 Septembre 2020 Représentant autorisé: (à compiler le fichier technique) Nom: Tim Lansing Adresse: KYOCERA SENCO Netherlands B.V. Pascallaan 88 8218 NJ Lelystad</p>	<p>Nosotros, KYOCERA SENCO Industrial Tools, Inc. dirección legal 4270 Ivy Pointe Blvd. Cincinnati, Ohio 45245</p> <p>y de acuerdo con la(s) directiva(s) siguiente(s): Machine Directive 2006/42/EC</p> <p>declaramos bajo nuestra entera responsabilidad que: Modelo(s): F-35XP</p> <p>se ajusta a los requisitos esenciales de salud y seguridad establecidos en los documentos siguientes:</p> <p>2014/30/EU EN 60745-1:2009+A11:2010 EN 60745-2-16:2010 EN55014-1:2017+A11:2020 EN655014-2:2015 EN IEC 63000:2018 IEC/EN 60335-1 IEC/EN 60335-2-29</p> <p>Firmado por: Chris Klein Cargo: Director de Ingeniería Procedencia de los documentos: KYOCERA SENCO Industrial 4270 Ivy Pointe Blvd. Cincinnati, Ohio 45245 Emisión original: 25 de Septiembre 2020 Representante autorizado: (autorizado a completar la ficha técnica) Nombre: Tim Lansing Dirección: KYOCERA SENCO Netherlands B.V. Pascallaan 88 8218 NJ Lelystad</p>	<p>La società KYOCERA SENCO Industrial Tools, Inc. indirizzo 4270 Ivy Pointe Blvd. Cincinnati, Ohio 45245</p> <p>conformemente alle seguenti direttive: Machine Directive 2006/42/EC</p> <p>dichiara sotto la propria esclusiva responsabilità che: Modelli: F-35XP</p> <p>è conforme ai requisiti essenziali di salute e sicurezza previsti dai seguenti documenti:</p> <p>2014/30/EU EN 60745-1:2009+A11:2010 EN 60745-2-16:2010 EN55014-1:2017+A11:2020 EN655014-2:2015 EN IEC 63000:2018 IEC/EN 60335-1 IEC/EN 60335-2-29</p> <p>Firmato: Chris Klein Posizione: Responsabile di progettazione Luogo di emissione: KYOCERA SENCO Industrial Tools, Inc. 4270 Ivy Pointe Blvd. Cincinnati, Ohio 45245 Edizione originale: 25 Settembre 2020 Rappresentante autorizzato: (autorizzato alla compilazione del rapporto tecnico) Nome: Tim Lansing Indirizzo: KYOCERA SENCO Netherlands B.V. Pascallaan 88 8218 NJ Lelystad</p>
OVERENSSTEMMELSES DEKLARATIONEN	DECLARACJA ZGODNOŚCI	
<p>Vi KYOCERA SENCO Industrial Tools, Inc. på 4270 Ivy Pointe Blvd. Cincinnati, Ohio 45245, USA</p> <p>i overensstemmelse med følgende direktiv(er): Machine Directive 2006/42/EC</p> <p>erklærer under eget ansvar, at Model(ler): F-35XP</p> <p>er i overensstemmelse med de gældende, obligatoriske sundheds- og sikkerhedskrav i følgende dokumenter:</p> <p>2014/30/EU EN 60745-1:2009+A11:2010 EN 60745-2-16:2010 EN55014-1:2017+A11:2020 EN655014-2:2015 EN IEC 63000:2018 IEC/EN 60335-1 IEC/EN 60335-2-29</p> <p>Underskrivet af: Chris Klein Stilling: Teknisk direktør Stedet for DOC: KYOCERA SENCO Industrial Tools, Inc. 4270 Ivy Pointe Blvd. Cincinnati, Ohio 45245, USA Original udgave: 25 September, 2020 Autoriseret repræsentant (autoriseret til at udarbejde den tekniske fil) Navn: Tim Lansing Adresse: KYOCERA SENCO Netherlands B.V. Pascallaan 88 8218 NJ Lelystad</p>	<p>My KYOCERA SENCO Industrial Tools, Inc. Z siedzibą w 4270 Ivy Pointe Blvd. Cincinnati, Ohio 45245</p> <p>w zgodzie z następującymi dyrektywami: Machine Directive 2006/42/EC</p> <p>deklarujemy z pełną odpowiedzialnością, że Modele: F-35XP</p> <p>są zgodne z normami bezpieczeństwa w zawarty mi w następujących dokumentach:</p> <p>2014/30/EU EN 60745-1:2009+A11:2010 EN 60745-2-16:2010 EN55014-1:2017+A11:2020 EN655014-2:2015 EN IEC 63000:2018 IEC/EN 60335-1 IEC/EN 60335-2-29</p> <p>Podpisano: Chris Klein Stanowisko: Dyrektor inżynierii Polożenie dokumentu: KYOCERA SENCO Industrial Tools, Inc. 4270 Ivy Pointe Blvd. Cincinnati, Ohio 45245 Data: 25 w rzesień 2020 Autoryzowany przedstawiciel: (autoryzowany do spisania danych technicznych) Nazwisko: Tim Lansing Adres: KYOCERA SENCO Netherlands B.V. Pascallaan 88 8218 NJ Lelystad</p>	

1. Senco Professional End User Warranty Policy

Considering the following constraints Senco underwrites the reliability and the quality of its supplied authorised Senco branded products.

- 1.1 Senco warrants to the end user that the following products will be free from defects in construction, assembly and material for the warranty period specified below.

Product	Warranty period
Senco ® XP Series-Red Cap, pneumatic tools	Five years
Senco ® XP Series-Black Cap, pneumatic tools	Two years
Senco Pro Series, pneumatic tools	One year
Senco Semi-Pro Series, pneumatic tools	One year
Senco DuraSpin ® Series 2020, electric and battery tools	Five years
Senco Cordless battery tools	Two years
Senco batteries and chargers for tools	One year
Senco gas tools	Two years
Senco Reconditioned Products	One year
Senco other tools	One year
Senco Compressors	One year

- 1.2 The warranty period starts on the day the end user purchases the product and/or 1 year after the tool has been deleted from the product line, whichever date comes first.
- 1.3 To claim warranty the end user needs to send the defective products or their parts, including the serial number and the original and dated sales receipt or proof of purchase from the original retailer or dealer, freight prepaid to the original retailer or dealer.
- 1.4 Senco is not obliged to do any repairs or replacements on any products or their parts on site.
- 1.5 During the warranty period Senco or its distributors will repair or replace defective products or their parts, exclusively or mainly as a result of an imperfection in construction, assembly or material, at Senco's option and expense, subject to the constraints of this warranty policy.
- 1.6 The repair or replacement of products or their parts under warranty, does in no case lead to prolongation of the warranty period. For every replacement product or part, the remaining original warranty period of the replaced product or part is applicable.
- 1.7 Senco will become the owner of the products or parts that have been replaced by Senco or its distributors as a result of being compliant to Senco's warranty, without being obligated any compensation in this matter.
- 1.8 Excluded from the warranty are:
- normal wear and tear parts, for example rubber o-rings, seals, driver blades, piston stops, piston/driver assemblies, isolators, drive belts, air filters and fuel systems, bits;
 - any imperfection that is a result of or has evolved from the fact that there has not been used clean, dry regulated compressed air and/or the air pressure applied has exceeded the maximum indicated on the tool casting (pneumatic tools);
 - any imperfection that is a result of or has evolved from normal wear, misapplication, abuse/misuse, improper modifications or storage, shipping/transport, accidents, neglect, operation at other than recommended speeds or voltage (electric units only);
 - any imperfection that is a result of or has evolved from explosions, fires and natural disasters, like hurricanes, floods and earthquakes;
 - Any imperfection that is a result of or has evolved from not following operating instructions, specifications and / or maintenance schedules. Read the Operator Manual for use, specifications and maintenance instructions;
 - Any imperfection that is caused by repairs, modifications to the product or attempts to do so by the end user or any third party;
 - Labour charges or loss or damage resulting from improper operation, maintenance or repairs are not covered by this warranty
 - Any warranty claims that have been received after the warranty period, as specified in this end user warranty, has expired.
- 1.9 Additional costs like shipping/transport, special packaging requirements and costs of travel and accommodation, are at the end users expense.
- 1.10 If a complaint is unfounded, all costs incurred thereby, including handling, inspection, shipping and administrative costs on the side of Senco or its distributors, will be charged to the end user.
- 1.11 After expiration of the warranty period, all costs for repair or replacement, including handling, inspection, shipping and administrative costs will be charged to the end user.
- 1.12 Notwithstanding legal limitation periods, the limitation of all claims and appeals against Senco and third parties involved by Senco for the implementation of the agreement is one year.
- 1.13 If Senco fails to meet this agreement, it will not discharge the end user from the obligations arising under this or any other contract.
- 1.14 When the warranty terms can not be met, due to for example import or export prohibitions, strikes or other unforeseen circumstances, the warranty period will be extended accordingly.
- 1.15 Senco's liability is limited to the warranty. Senco is not liable for damage caused by the functioning or non-functioning of the products as delivered, repaired or modified by Senco or its distributors, including but not limited to, production losses, profit losses, reduced working range, commercial losses or consequential damages or indirect damages whatsoever.

