

[Heftklammer]

Heftklammern werden in jedem Büro und in jeder Industrie verwendet und sind aus dem heutigen Leben nicht mehr wegzudenken.

Die ersten Heftmaschinen wurden bereits um das Jahr 1700 in Frankreich verwendet. Die Entwicklung der modernen Heftgeräte begann dann im Jahr 1841. 1866 entwickelte George W. McGill die erste kleine, biegsame Heftklammer, die der Vorgänger der modernen Heftklammer war.

Heutzutage werden Heftklammern in allen Bereichen der Industrie verwendet. Und so vielfältig die Anwendungsmöglichkeiten sind, so reichhaltig ist auch das Angebot an Klammern dazu. Je nach zu heftendem Material gibt es Heftklammern unterschiedlicher Hersteller, die diese Aufgabe lösen können.

In unserem Sortiment haben wir eine große Auswahl unterschiedlichster Heftklammern und verschiedenster Hersteller zusammengefasst. Zu Beginn lag der Schwerpunkt auf den Produkten der Firma Elastic Gutenberg, die später durch die Firma Rapid übernommen wurde. Durch einen stetigen Ausbau unseres Sortiments können wir heute das gesamte Programm der Heftklammern zu günstigsten Großhandelspreisen anbieten.

Einsatzbereiche

Der Einsatzbereich von Heftklammern ist beinahe unbegrenzt und werden in allen Industrien verwendet. Je nach Verwendungszweck unterscheiden sich die Heftklammern in Rückenbreite, Materialstärke, Schenkellänge und Material. In folgenden Industrien finden unsere Heftklammern größte Verwendung:

Bauindustrie

- Hausbau
- Fertighäuser - Wohnmobile
- Innenausbau / Fenster + Türen / Tischlerei / Schreinerei

Möbelindustrie

- Polstermöbel
- Kastenmöbel
- Betten & Matratzen

Verpackungs- und Palettenindustrie

- Paletten
- Kartonverschluss
- Holzkisten

Sonstige Industrien

- Automobiindustrie
- Heimwerkerbedarf
- Textilindustrie
- Bürobbedarf / Kopier- und Druckereibedarf

Komplettes Sortiment

Unser Sortiment umfasst Heftklammern unterschiedlichster Hersteller. Die Lieferung unserer Klammern erfolgt größtenteils in neutraler Verpackung.

In unserem Katalog finden Sie eine große Auswahl unterschiedlichster Heftklammern und Hersteller. Für Ihre Anfragen benötigen wir folgende Informationen:

- Hersteller / Marke (wenn nicht bekannt:)
- Rückenbreite
- Drahtstärke
- Drahtbreite
- Schenkellänge
- Innenabmessung

Heftklammern

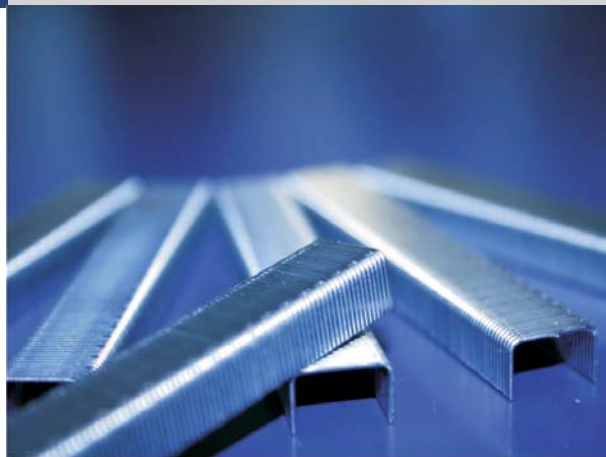

Vorteile:

- + Große Auswahl unterschiedlicher Heftklammern
- + Verschiedenste Marken und Ausführungen
- + Unterschiedliche Materialien
- + Neutrale Verpackung
- + Günstigste Preise

Hersteller - Marken

- Arrow
- Bates
- BeA
- Bostitch
- Elastic
- Haubold
- Isaberg
- Kihlberg
- Max
- Nagel
- Prebena
- Senco
- u.a.

Heftklammer - Abmessungen

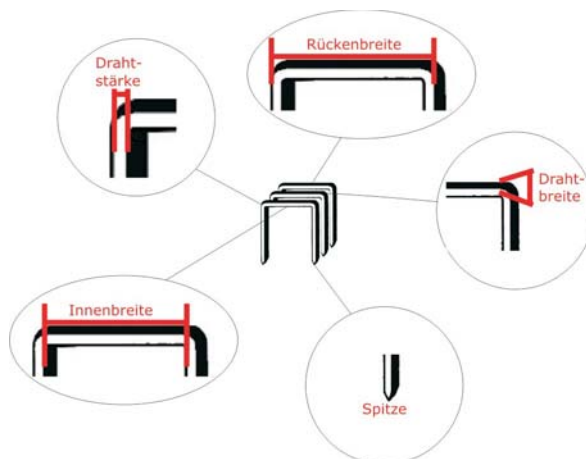

[Heftklammer Nr. 53]

Einsatzbereiche

Die Heftklammer 53/6 ist eine vielseitig einsetzbare Runddrahtklammer für die Industrie und den Handel. Diese Klammer wird meist zum Verschließen von Beuteln, Kartons und Säcken verwendet, eignet sich aber auch für gewerbliche Arbeiten wie Furnierheftungen. Auch in chemischen Reinigungsbetrieben, Wäschereien und Textilfabriken findet diese Klammer Verwendung.

Abmessungen

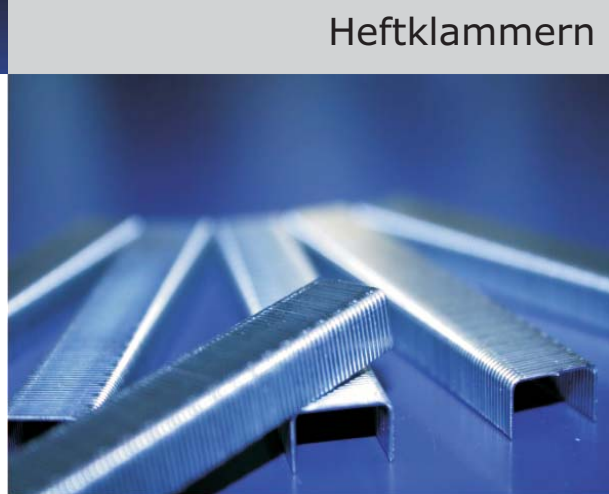
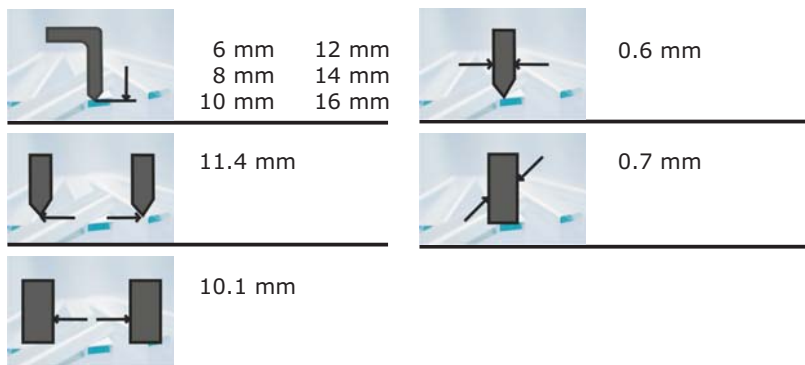

Heftklammern

Artikelnummern:

E 70610 Heftklammer 53/6 verzinkt
 E 70653 Heftklammer 53/6 Aluminium
 E 70700 Heftklammer 53/6 Edelstahl V2A
 E 70718 Heftklammer 53/8 verzinkt
 E 70785 Heftklammer 53/10 verzinkt

Weitere Ausführungen: auf Anfrage

Welches Gerät passt zur Heftklammer?

Rapid - Elastic

Simplex A
 Zangenhefter 53
 Tacker Rapid 53
 Tacker Rapid 153
 Tacker Rapid 253
 Tacker Rapid 353
 Tacker Rapid 453
 Tacker Derby
 Tacker Compacta
 Tacker Rapid MS 853
 Tacker Rapid ESN 530
 Tacker Rapid 553
 Tacker Rapid PS 6-16

Dr. Gold - Regur

Regur 53
 Regur 45
 Regur ET 53

Esco

Esco 10
 Esco 20
 Esco 30
 Esco 40
 Esco 90
 Esco 100
 Compacta 530
 ET 53031
 HT 53055
 Derby 530
 DLT 530

Black & Decker

A5751
 A5752
 A 5980

Novus Tacker

Novus J-01
 Novus J-02
 Novus J-08
 Novus J-09
 Novus J-16
 Novus J-18
 Novus J-19
 Novus J-102
 Novus J-105
 Novus J-165
 Novus J-316
 Arrow - Tacker
 JT-21 CM
 JT-21 M
 T-27
 Powershot 5650

Rocafix

MS03
 MS05
 MS10
 MS20
 MS30
 MS40
 MS100
 MS110
 MS500B
 ES230
 HS21

Piranha

70101
 70004
 70005/70006

Rexel

2001

Rocagraf

ROC11
 FIX 102
 FIX 103
 FIX 106
 AEG
 Powertac 18

Bosch

HT8
 HT14
 HMT53
 PTK19E
 PTK28E

Fixit

S100
 S150
 S200
 S400
 M100
 M100B

KWB

MT10
 MT16N
 MT20N
 PT8
 PT10
 PT14
 PT18
 TT14
 TT18

Stanley - Bostitch

ST10
 ST14
 TR45
 Hobby 8 / Pro 8
 Vario 14 / HD14

Verpackungseinheiten

1 Box = 5.000 Klammern (53/6 - 10)
 1 Überkarton = 100 Boxen
 (=500.000 Klammern)

Ausführungen - Material

- Eisen verzinkt
- Edelstahl
- Rostfreier Stahl
- Aluminium
- Stahl superhart

Andere Bezeichnungen

- Heftklammer Typ 3
- Heftklammer Typ 530
- Heftklammer Typ A

Marken und Hersteller

- AEG (53)
- Black & Decker (A 5756 - 5774)
- Bosch (53-10)
- Bostitch / Bukama (180)
- Fixit
- Ironside
- KWB (053)
- Lux (40-47, 30-37)
- Maxicraft (C)
- Metabo (10)
- Piranha (1)
- Rocafix (3)
- Romeo Maestri
- Stanley - Bostitch (A/53)
- Wolfcraft (053)

[Heftklammer Nr. 73]

Einsatzbereiche

Verwendungszweck:

Die Heftklammer Nr. 73 eignet sich aufgrund ihrer größeren Dicke ideal zum Verschließen von Kartons, Wellpappe sowie Jute- und Papiersäcken.

Abmessungen

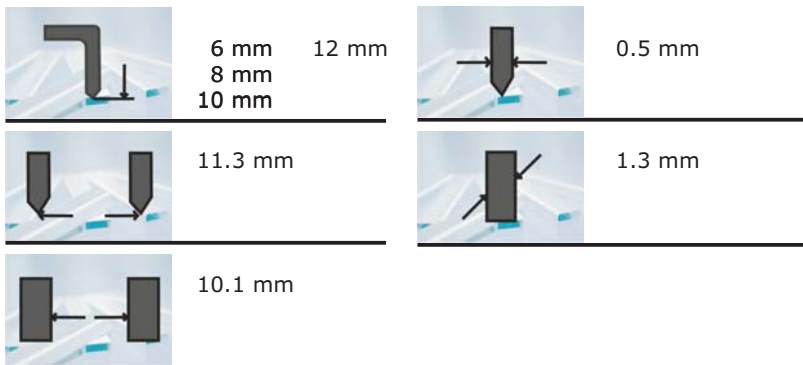

Welches Gerät passt zur Heftklammer?

Rapid - Elastic
 Simplex B
 Heftzange Rapid 31
 Zangenhefter 73

Novus Tacker
 k.A.

Dr. Gold - Regur
 Regur 31

Arrow - Tacker
 k.A.

Heftklammern

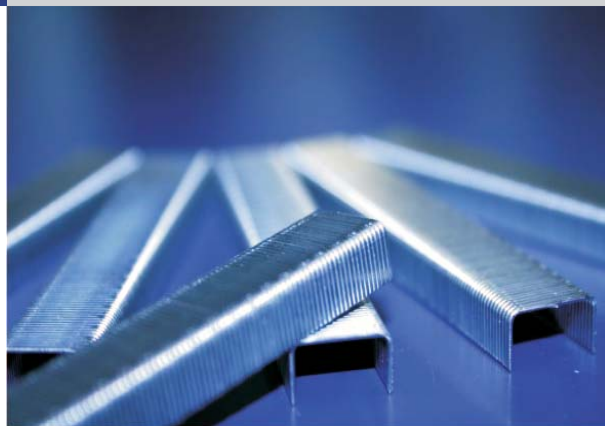

Artikelnummern:

E 70904 Heftklammer 73/6 nk galvanisiert
 E 70920 Heftklammer 73/8 nk galvanisiert
 E 70947 Heftklammer 73/10 nk galvanisiert
 E 80200 Heftklammer 73/12 nk galvanisiert
 Weitere Ausführungen: auf Anfrage

Verpackungseinheiten

1 Box = 5.000 Klammern (73/6 - 12)
 1 Überkarton = 100 Boxen
 (=500.000 Klammern)

Ausführungen - Material

- Eisen verzinkt
- Edelstahl
- Rostfreier Stahl
- Aluminium

Marken und Hersteller

- Kihlberg (J34)
- Kihlberg 694
- Prebena (PB)
- Bostitch STH 5019

[Heftklammer Nr. 33]

Einsatzbereiche

Die Heftklammer Nr. 33 wird aufgrund des dünnen Drahtes hauptsächlich in der Textilindustrie eingesetzt.

Abmessungen

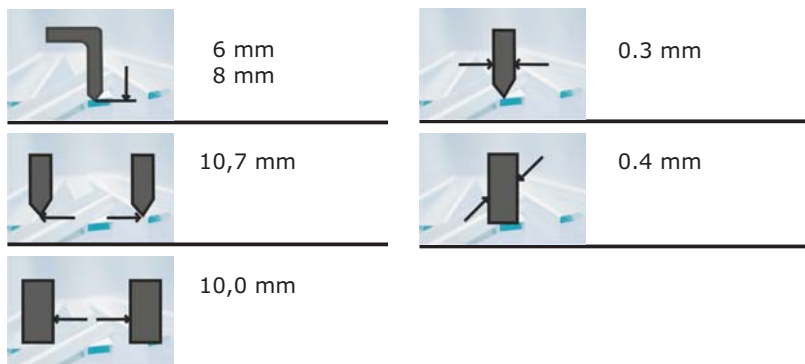

Welches Gerät passt zur Heftklammer?

Rapid - Elastic
 Zangenhefter Nr. 33
 Zangenhefter Nr. 33L
 TEX 33
 TEX 33L

SITEX
 Sitex 33

Novus Tacker
 k.A.

Heftklammern



Artikelnummern:

E 71560 Heftklammer 33/6 nk
 E 71579 Heftklammer 33/8 nk
 Weitere Ausführungen: auf Anfrage

Verpackungseinheiten

1 Box = 20.000 Klammern (33/6 - 8)
 1 Überkarton = 20 Boxen
 (=400.000 Klammern)

Ausführungen - Material

- Eisen verzinkt
 - Edelstahl

Marken und Hersteller

- Sitex 33

[Heftklammer Nr. 43]

Einsatzbereiche

Die Heftklammer Nr. 43 wird aufgrund des dünnen Drahtes hauptsächlich in der Textilindustrie eingesetzt.

Abmessungen

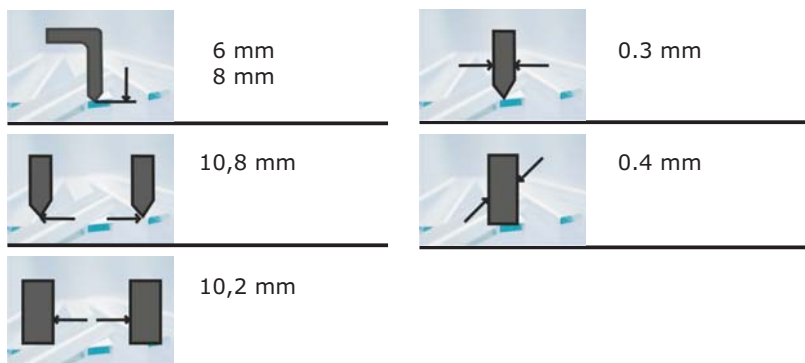

Welches Gerät passt zur Heftklammer?

Rapid - Elastic
 Heftzange K1-Textil
 Heftzange K1-Tx

Artikelnummern:

E 50700 Heftklammer 43/6 nk
 E 55600 Heftklammer 43/8 nk
 Weitere Ausführungen: auf Anfrage

Verpackungseinheiten

1 Box = 10.000 Klammern (43/6 - 8)
 1 Überkarton = 20 Boxen
 (=200.000 Klammern)

Ausführungen - Material

- Eisen verzinkt
 - Edelstahl

[Heftklammer Nr. 63]

Einsatzbereiche

Die Heftklammer Nr. 63 wird aufgrund des dünnen Drahtes hauptsächlich in der Textilindustrie eingesetzt.

Abmessungen

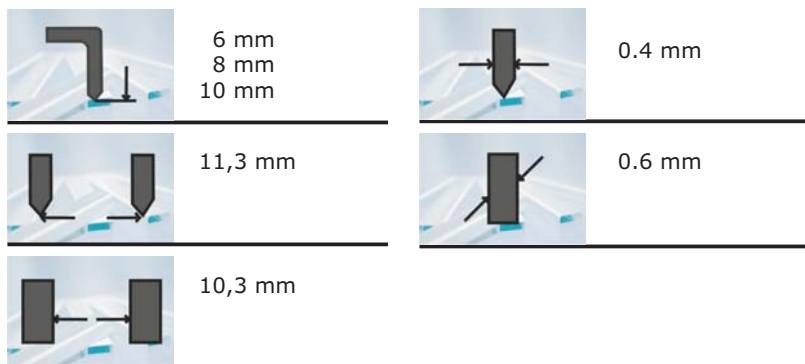

Welches Gerät passt zur Heftklammer?

Rapid - Elastic
 Zangenhefter Nr. 63
 Zangenhefter Nr. 63L

Novus Tacker
 k.A.

Heftklammern



Artikelnummern:

E 70807 Heftklammer 63/6 nk
 E 70831 Heftklammer 63/8 nk
 E 70832 Heftklammer 63/10 nk
 Weitere Ausführungen: auf Anfrage

Verpackungseinheiten

1 Box = 5.000 Klammern (63/6 - 10)
 1 Überkarton = 50 Boxen
 (=250.000 Klammern)

Ausführungen - Material

- Eisen verzinkt
 - weitere Ausführungen: auf Anfrage

Marken und Hersteller

- k.A.

[Heftklammer ELJU]

Einsatzbereiche

Die Heftklammer ELJU wird hauptsächlich in der Lebensmittelindustrie verwendet, da die dazugehörige Heftzange aus Edelstahl gefertigt wird und daher resistent gegen Korrosion ist. Aber auch in anderen Bereichen, wie beispielsweise der chemischen Industrie, findet diese Klammer häufig ihren Einsatz.

Abmessungen

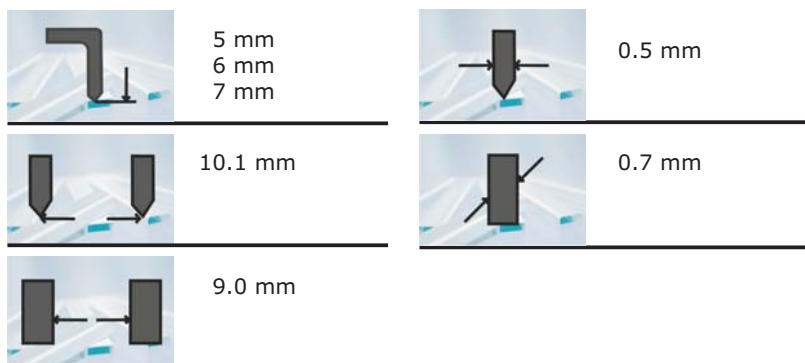

Welches Gerät passt zur Heftklammer?

Rapid - Elastic
 Heftzange ELJU

Artikelnummern:

E 70513 Heftklammer ELJU 5 nk
 E 70530 Heftklammer ELJU 6 nk
 E 70564 Heftklammer ELJU 7 nk
 Weitere Ausführungen: auf Anfrage

Verpackungseinheiten

1 Box = 5.000 Klammern (ELJU/5 - 7)
 1 Überkarton = 50 Boxen
 (=250.000 Klammern)

Ausführungen - Material

- Eisen verzinkt
 - weitere Ausführungen: auf Anfrage

[Heftklammer Nr. 140]

Einsatzbereiche

Die Heftklammer 140 ist eine Flachdrahtklammer, die hauptsächlich im Bau- und Heimwerkbereich verwendet wird. Durch die Verwendung eines flach ausgewalzten Drahtes erhöht sich die Auflagefläche der Heftklammer, was zu besseren Ergebnissen beim Heften führt. Typische Anwendungsfälle sind das Heften von Kunststoff-Folien, Isoliermaterialien etc. auf allen Holzarten bzw. für Stoffbespannungen.

Abmessungen

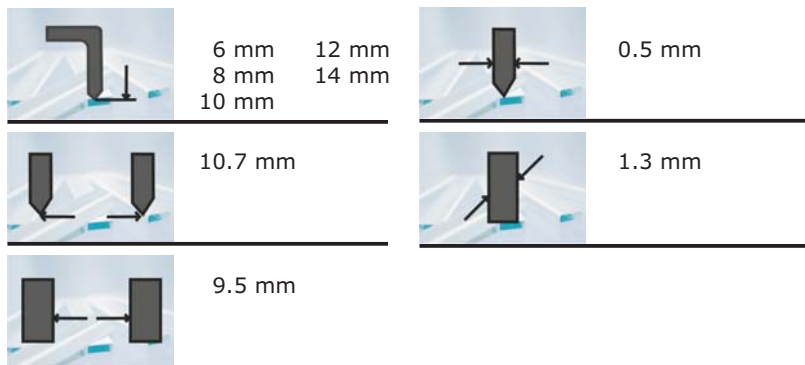

Heftklammern

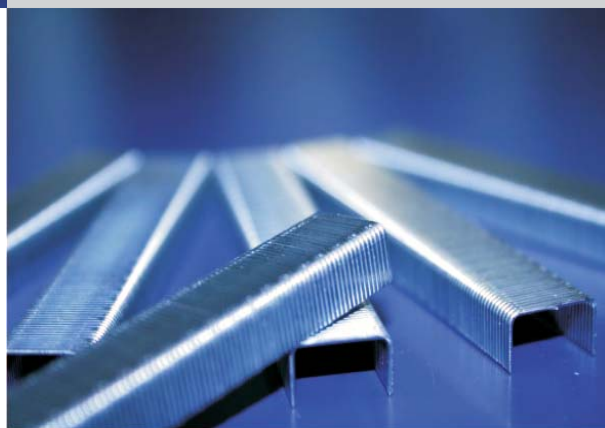

Artikelnummern:

E 05711 Heftklammer 140/6 - 11/6 nk
 E 08111 Heftklammer 140/8 - 11/8 nk
 E 10711 Heftklammer 140/10 - 11/10 nk
 E 12311 Heftklammer 140/12 - 11/12 nk
 E 15611 Heftklammer 140/14 - 11/14 nk
 Weitere Ausführungen: auf Anfrage

Welches Gerät passt zur Heftklammer?

Rapid - Elastic

Tacker Rapid 14
 Tacker Rapid 34
 Tacker Rapid 44
 Tacker Rapid 64
 Hammertacker Rapid 11
 Hammertacker Rapid 54
 Tacker Rapid MS 840
 Tacker Rapid e-tac
 Tacker Rapid ESN 114

Arrow - Tacker

CT 50
 ET 50
 ETC 50
 ETF 50BN
 ETF 50PBN
 ETN 50
 HT 50
 HTX 50
 T 50
 T 50 OC
 T 50PBN
 T 55
 T 55C
 T 7000

Black & Decker

Powershot
Fischer Darex
 Mek6/16/20
 Hyper 16
 Super 17

Novus Tacker

Novus J-08
 Novus J-09
 Novus J-16
 Novus J-19
 Novus J-105
 Hammertacker 31G

Dr. Gold - Regur

Regur 11
 Regur 14
 Regur 54
 Regur FT10
 Regur Takkurat 44
 Regur Takkurat FB14

Ironside

1500
 2500
 2600

Kinzo

7T70
 7T72

Maestri

EHB T50
 T50
 T50E

Lux

HHT mini 196251
 195055

Rapesco

Z-140
 A11
 HD-140
 140EL

Rondy

50

Stanley - Bostitch

TR100
 TR200
 TRE500
 Pro 14
 HammerTacker
 TGD
 T200
 TR100M2

Wolfcraft

HT10

Verpackungseinheiten

1 Box = 5.000 Klammern (140/6 - 14)
 1 Box = 5.000 Klammern (11/6 - 14)
 1 Überkarton = 20 Boxen
 (=100.000 Klammern)

Ausführungen - Material

- Eisen verzinkt
- Edelstahl
- Rostfreier Stahl
- Aluminium
- Stahl superhart

Andere Bezeichnungen

Heftklammer Typ 4 (Rocafix)
 Heftklammer Typ G (Novus)
 Heftklammer Typ 11 (Paslode)
 Heftklammer MW T50 (Prebena, Arrow)
 Heftklammer ZH A11 (Senco)
 Heftklammer 671 (Kihlberg)

Marken und Hersteller

- Arrow (T50)
- Bosch (57)
- Esco (11)
- KWB (054)
- Lux (80-84)
- Maxicraft (D)
- Piranha (5)
- Rapid (140)
- Rocafix (4)
- Stanley G/11
- Wolfcraft (050)

[Heftklammer Nr. 37]

Einsatzbereiche

Die Heftklammer Nr. 37 wird hauptsächlich für gewerbliche Arbeiten im Innenausbau, bei Tischlereien und Schreinereien für Fenster und Türen sowie in der Möbelindustrie verwendet. Eine große Zahl an Tackern unterschiedlicher Hersteller stehen für diese Klammer zur Verfügung.

Abmessungen

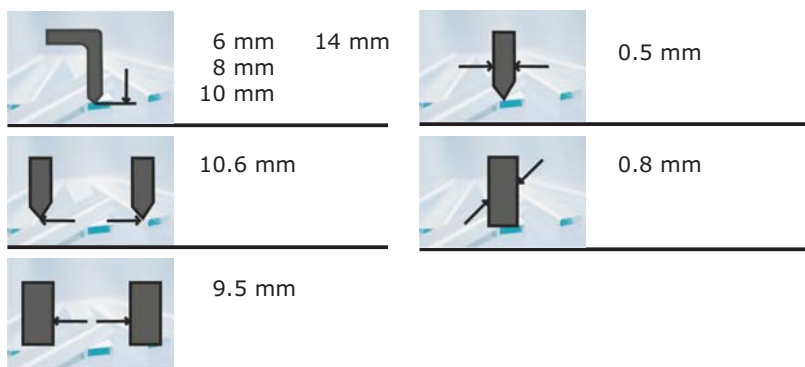

Heftklammern



Artikelnummern:

E 86100 Heftklammer 37/6 nk
 E 86150 Heftklammer 37/8 nk
 E 86207 Heftklammer 37/10 nk
 E 30700 Heftklammer 13/6 nk
 E 35600 Heftklammer 13/8 nk
 E 40600 Heftklammer 13/10 nk
 E 50500 Heftklammer 13/14 nk
 Weitere Ausführungen: auf Anfrage

Welches Gerät passt zur Heftklammer?

Rapid - Elastic

Rapid 13
 Rapid 23
 Rapid 33
 Rapid 83
 Rapid 19
 Rapid MS813
 Rapid ESN 113
 Rapid 213

Novus

Tacker J-08H
 Tacker J-09H
 Tacker J-16H
 Tacker J-19H
 Tacker J-021H
 Tacker J-105H

Rocafix

MS100 - MS110

Lux

Deko-Tac
 195050

Maestri

Technica 1310

Maxicraft

10420

Würth

ST 19

FixFast

Nr. 33
 Nr. 231
 Nr. G21

Prebena

HHVZ10
 HPVZ08

Rapesco

813-D
 813-T
 813-P
 913
 13EL
 Z1-P
 Z1
 Z2-P
 Z2

Rexel

Rexel 37
 Titan Twin
 Titan 12 H

Wolfcraft

kein Gerät

Stanley - Bostitch

kein Gerät

KWB

kein Gerät

BeA

kein Gerät

Bosch

kein Gerät

Verpackungseinheiten

1 Box = 5.000 Klammern (37/6 - 14)
 1 Überkarton = 20 Boxen
 (=100.000 Klammern)

Ausführungen - Material

- Eisen verzinkt
 - Edelstahl
 - Stahl superhart

Andere Bezeichnungen

Nr. 37 (Novus)
 Nr. 37 (BeA)
 Nr. 37 (FixFast)
 Typ H (Novus)
 Nr. 59 (Bosch)
 Nr. 19 (Esco)
 Nr. 059 (KWB)
 Nr. 50-56 (Lux)
 Typ N (Maxicraft)
 Nr. 7 (Piranha)
 Nr. 13 (Rapid)
 Nr. 15 (Rocafix)
 Typ H/37 (Stanley Bostitch)
 Nr. 13 (Wolfcraft)
 VZ (Prebena)

[Heftklammer SeCo A]

Einsatzbereiche

Verwendungszweck:

Die Heftklammer SeCo-A ist auch bekannt als die Teppichheftklammer. Sie ist dünn und hart und kann so einfach auch härtere bzw. dickere Materialien mühelos klammern. Die SeCo-A Heftklammer wird in Verbindung mit der Heftmaschine Senior A-16 verwendet und findet neben der Textilreinigung noch in vielen Bereichen der Industrie ihren Einsatz.

Abmessungen

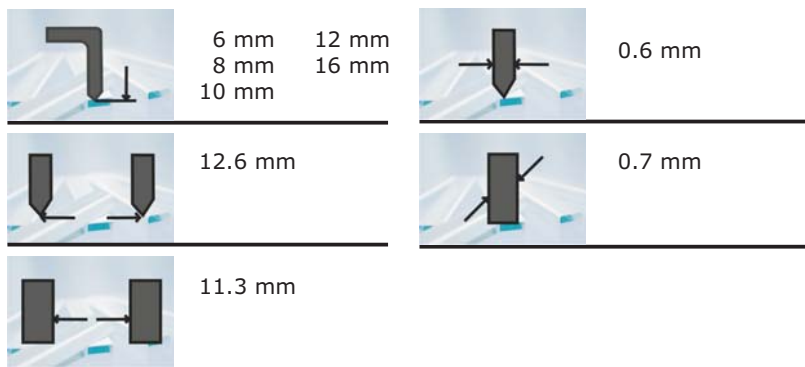

Welches Gerät passt zur Heftklammer?

Rapid - Elastic

Zangenhefter Senior A-16
 Zangenhefter Senior A-16/250
 Zangenhefter Senior A-16/350
 Zangenhefter Senior A-16/L

Elastic - bereits ausgelaufen

Blockhefter Coloss 16
 Hammertacker Ko-A

Heftklammern

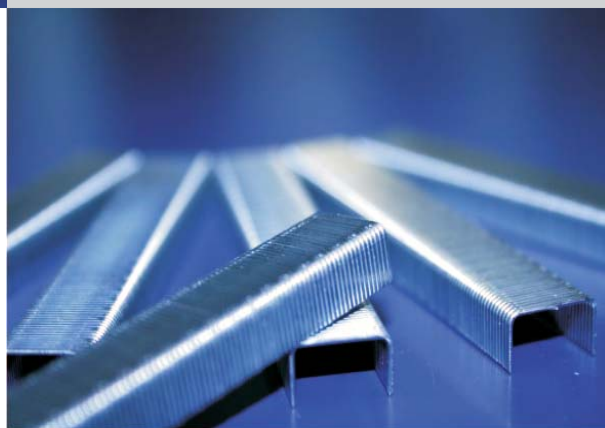

Artikelnummern:

E 71013 Heftklammer SeCo A-8
 E 71021 Heftklammer SeCo A-10
 E 71030 Heftklammer SeCo A-12
 E 71048 Heftklammer SeCo A-16
 Weitere Ausführungen: auf Anfrage

Verpackungseinheiten

1 Box = 5.000 Klammern (SeCo A/8 - 16)
 1 Überkarton = 50 Boxen
 (=250.000 Klammern)

Ausführungen - Material

- Eisen verzinkt
 - weitere Ausführungen auf Anfrage

Andere Bezeichnungen

- Kihlberg 682

[Heftklammer SeCo B]

Heftklammern

Einsatzbereiche

Verwendungszweck:

Die Heftklammer SeCo B findet ihre Verwendung hauptsächlich im Verschließen von Wellpappekartons, für die sie speziell konstruiert wurde. Durch die große Rückenbreite und Drahtstärke werden auch weichere Materialien wie Karton oder Wellpappe dauerhaft verschlossen. Die SeCo-B Heftklammer wird stets in Verwendung mit dem Zangenhefter Mod. Senior B-16 verwendet.

Abmessungen



6 mm 12 mm
 8 mm 16 mm
 10 mm



0.7 mm



12.8 mm



1.3 mm



11.3 mm



Artikelnummern:

E 71110 Heftklammer SeCo B-8 =
 E 71110 Heftklammer 682/8
 E 71129 Heftklammer SeCo B-10 =
 E 71129 Heftklammer 682/10
 E 71137 Heftklammer SeCo B-12 =
 E 71137 Heftklammer 682/12
 E 71145 Heftklammer SeCo B-16 =
 E 71145 Heftklammer 682/16
 Weitere Ausführungen: auf Anfrage

Welches Gerät passt zur Heftklammer?

Rapid - Elastic

Zangenhefter Senior B-16
 Zangenhefter Senior B-16/250
 Zangenhefter Senior B-16/350
 Zangenhefter Senior B-16/L

Verpackungseinheiten

1 Box = 5.000 Klammern (SeCo B/8 - 16)
 (1 Überkarton = 20 Boxen
 (=200.000 Klammern))

Ausführungen - Material

- Eisen verzinkt
 - weitere Ausführungen auf Anfrage

[Heftklammer B - JK 560]

Wellpappeheftklammern

Einsatzbereiche

Die Heftklammer B bzw. JK-560 ist eine Kartonklammer oder auch Deckelverschlussklammer genannt, die sich besonders zum Verschließen von Wellpappekartons eignet. Sie zählt zu den am weitest verbreiteten Klammern und findet in den meisten Industrien aber auch bei Weinbaubetrieben breite Verwendung.

Abmessungen

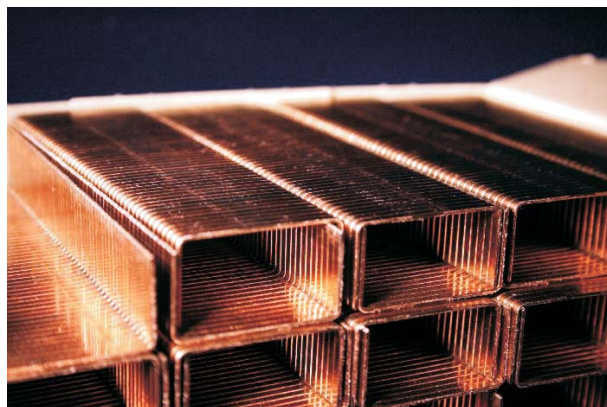
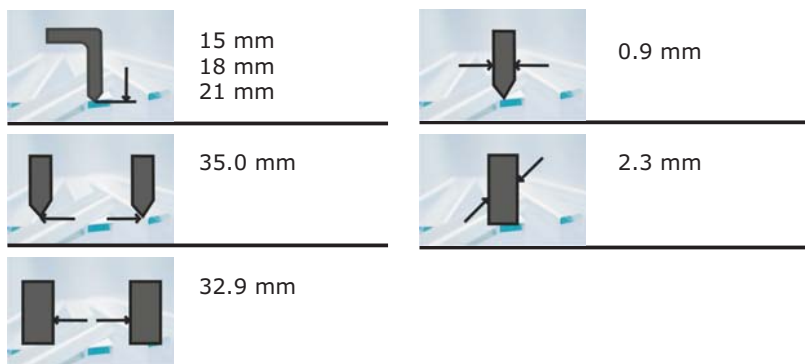

Artikelnummern:

E 13141 Kartonheftklammer B 560-15
 E 13142 Kartonheftklammer B 560-18
 E 13143 Kartonheftklammer B 560-21
 Weitere Ausführungen: auf Anfrage

Welches Gerät passt zur Heftklammer?

Kihlberg

JK-560
 JK-560PN
 MEPA 18
 MEPA 18P
 MEPA 22
 MEPA 22P
 F-15-B-19H
 F 15-B-19D
 TOP SP EH

Prebena

KTB19D
 KTB19H

Senco

Helpa BA
 Helpa BH
 Roama 22

BeA

AT-A18 Luft
 ATA 22 Luft
 MT-A18 Hand
 MTA 22 Hand
 Packfix Hand
 Packfix Luft

Ro-Ma

Box BH
 Box BP

Atro - Bostitch

ABA 34
 ABA 58
 ABA 78
 BAA
 FBA
 HBA 34
 HBA 58
 T541202
 T541302
 T541402
 T551212
 T551312

Verpackungseinheiten

1 Box = 2.000 Klammern (JK 560/15 - 21)
 1 Überkarton = 10 Boxen
 (=20.000 Klammern)

Ausführungen - Material

- verkupfert

Andere Bezeichnungen

- B 3/4 A
 - B 5/8 A
 - B 7/8 A
 - JK 560-15 (Kihlberg)
 - JK 560-18 (Kihlberg)
 - JK 560 (Blue) (Kihlberg)
 - Kartonklammer 5/8"
 - Kartonklammer 3/4"
 - Kartonklammer 7/8"
 - Kartonsklammer Nr. 35 (Atro)
 - Kartonklammer B (Prebena)
 - Kartonklammer Blue (Prebena)
 - Packfix A (Bea)
 - Senco XB
 - SHD Blue (Haubold)
 - BL (Haubold)

[Heftklammer A - JK 561]

Wellpappeheftklammern

Einsatzbereiche

Die Heftklammer A bzw. JK-561 ist eine Kartonklammer oder auch Deckelverschlussklammer genannt, die sich besonders zum Verschließen von Wellpappekartons eignet. Sie zählt zu den am weitest verbreiteten Klammern und findet in den meisten Industrien aber auch bei Weinbaubetrieben breite Verwendung.

Abmessungen

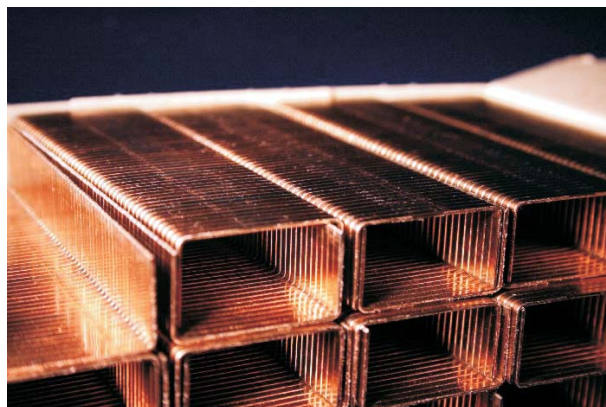
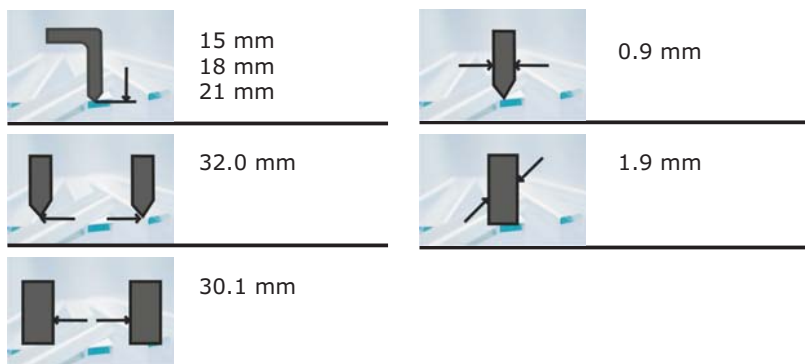

Artikelnummern:

E 23057 Kartonheftklammer A 561-15
 E 23058 Kartonheftklammer A 561-18
 E 23059 Kartonheftklammer A 561-21
 Weitere Ausführungen: auf Anfrage

Welches Gerät passt zur Heftklammer?

Khilberg

JK 561M
 JK 561PN
 JK B 561
 JK B 561PN
 JK F 561
 JK F 561PN

BeA - Senco

k.A.

Stanley - Bostitch

Hand Boxer C
 HB-C
 Air Boxer C
 AB-C

FixFast

ELPA Box BA 32

Atro - Bostitch

ABC 34
 ABC 58
 AC
 FBC
 HBC 34
 HBC 58
 T542202
 T542302
 T552212
 T552312

Verpackungseinheiten

1 Box = 2.500 Klammern (JK 561/15 - 21)
 1 Überkarton = 10 Boxen
 (=25.000 Klammern)

Ausführungen - Material

- verkupfert

Andere Bezeichnungen

- A 3/4 A
 - A 5/8 A
 - A 7/8 A
 - JK 561-15 (Kihlberg)
 - JK 561-18 (Kihlberg)
 - JK 561 (Red) (Kihlberg)
 - Kartonklammer 5/8"
 - Kartonklammer 3/4"
 - Kartonklammer 7/8"
 - Kartonklammer C (Stanley - Bostitch)
 - Kartonklammer Nr. 32 (Atro)
 - Kartonklammer Nr. 32 (Ortner)
 - Kartonklammer R (Prebena)
 - Kartonklammer Red (Prebena)
 - Typ 32 (FixFast)

[Heftklammer AR-1 - JK 557]

Wellpappeheftklammern

Einsatzbereiche

Die Heftklammer JK-557 bzw. AR1 ist eine Kartonheftklammer für Deckelhefter. Im Gegensatz zu anderen Kartonklammern in Stäben ist diese Heftklammer auf einer Rolle gewickelt und bietet somit die Möglichkeit, die Kapazität des Magazins auf bis zu 1000 Heftklammern zu erhöhen.

Abmessungen

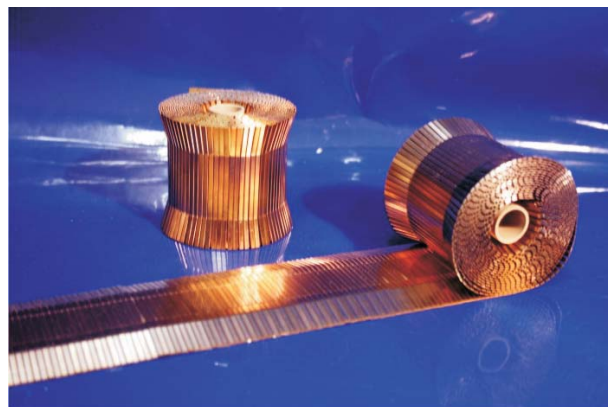
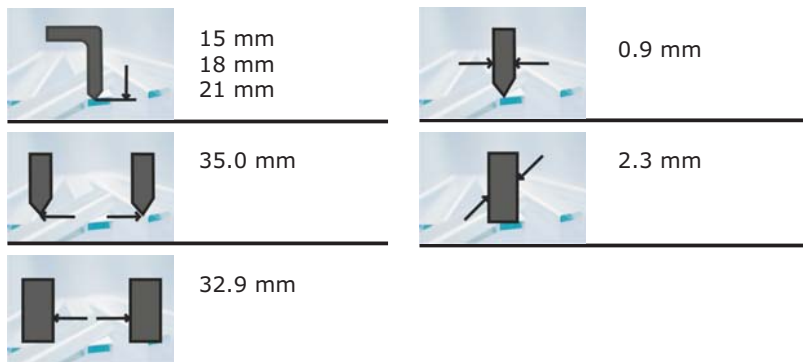

Artikelnummern:

E 55715 Kartonheftklammer JK-557-15
 E 55718 Kartonheftklammer JK-557-18
 E 55722 Kartonheftklammer JK-557-22

Welches Gerät passt zur Heftklammer?

Khilberg
 JK R557PN

Div.
 Deckelhefter RAB 3/4"
 Deckelhefter Mero 3/4"
 Deckelhefter Mero 5/8"

Bostitch
 RAB-19E
 RAB-22E

FASCO
 FA GR-15/18

Verpackungseinheiten

1 Rolle = 1.000 Klammern
 1 Überkarton = 24 Rollen
 (=24.000 Klammern)

Ausführungen - Material

- verkupfert

Andere Bezeichnungen

- JK 557-15 (Kihlberg)
 - JK 557-18 (Kihlberg)
 - Kartonklammer AR1 (Bostitch)
 - Kartonklammer GR (Atro)
 - Kartonklammer AR (Atro)
 - Kartonklammer AR (BeA)
 - Kartonklammer GR

[Heftklammer Juwel]

Einsatzbereiche

Die Heftklammer Juwel ist eine Büroheftklammer, passend für unterschiedlichste Heftzangen.

Abmessungen

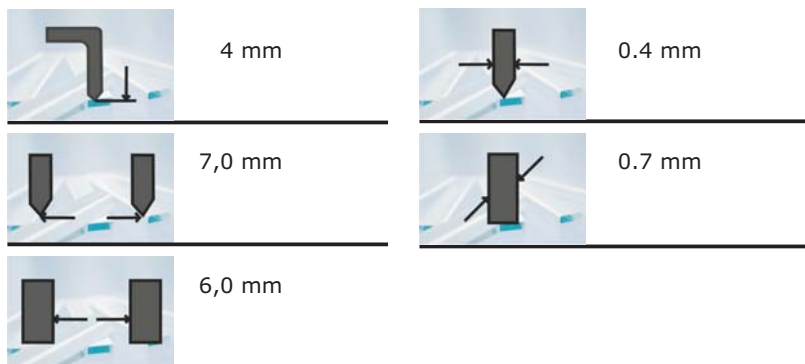

Welches Gerät passt zur Heftklammer?

Rapid - Elastic
 Heftzange Juwel
 Heftzange Juwel 2000
 Heftzange S51
 Heftzange Regur 64

Novus Tacker
 k.A.

Heftklammern



Artikelnummern:

E 70009 Heftklammer Juwel nk
 E 70076 Heftklammer Juwel ns
 Weitere Ausführungen: auf Anfrage

Verpackungseinheiten

1 Box = 2.000 Klammern (Juwel nk)
 1 Überkarton = 50 Boxen
 (=100.000 Klammern)

Ausführungen - Material

- Eisen verzinkt
- Neusilber
- weitere Ausführungen: auf Anfrage

Andere Bezeichnungen

- Heftklammer Nr. 21 (Rapid)

[Heftklammer Juwelette]

Einsatzbereiche

Die Heftklammer Juwelette ist die einzige Klammer für die Heftzange Juwelette, die aufgrund ihrer geringen Drahtstärke besonders im deutschsprachigen Raum eine äußerst verbreitete Heftzange ist.

Abmessungen

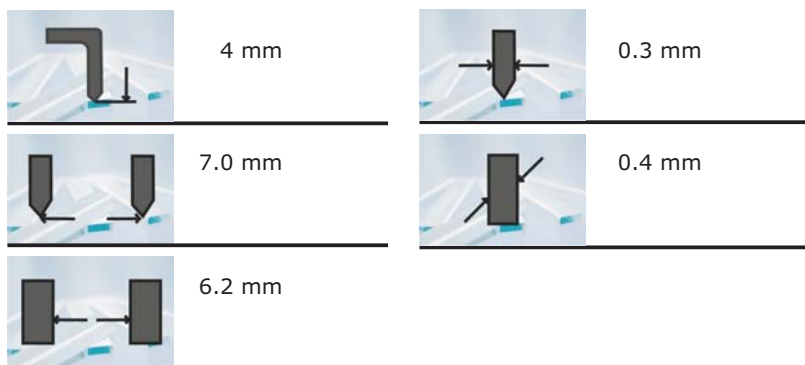

Welches Gerät passt zur Heftklammer?

Rapid - Elastic
 Heftzange Juwelette

Artikelnummern:

E 70203 Heftklammer Juwelette nk

Verpackungseinheiten

1 Box = 4.000 Klammern (Juwelette nk)
 1 Überkarton = 50 Boxen
 (=200.000 Klammern)

Ausführungen - Material

- Eisen verzinkt
- weitere Ausführungen: auf Anfrage

[Heftklammer Nr. 24]

Einsatzbereiche

Die Heftklammer Nr. 24 ist DIE Büroheftklammer schlechthin und wird in nahezu jedem Büro verwendet.

Abmessungen

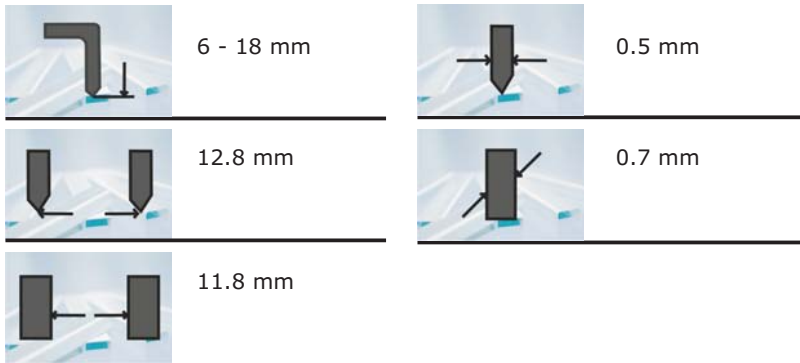

Welches Gerät passt zur Heftklammer?

Rapid - Elastic (u.a.)
 Heftzange Nr. 24
 Heftzange K1
 Elektrohefter Rapid 90
 Elektrohefter Rapid 100

[Heftklammer Nr. 66]

Einsatzbereiche

Die Heftklammer Nr. 26 bzw. Nr. 66 ist ebenfalls eine äußerst beliebte Büroheftklammer und wird hauptsächlich bei Elektroheftmaschinen eingesetzt.

Abmessungen

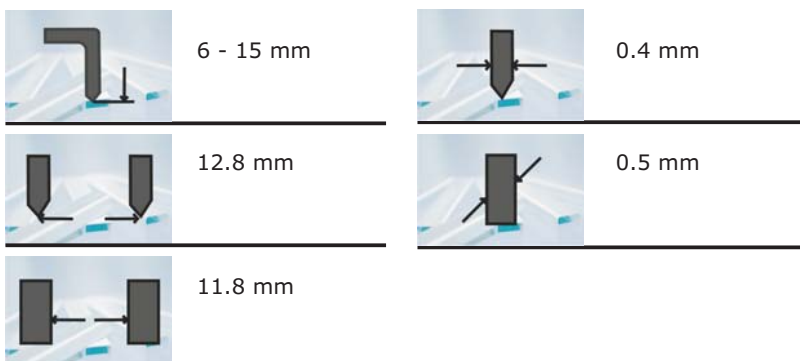

Welches Gerät passt zur Heftklammer?

Rapid - Elastic (u.a.)
 Heftzange K1
 Elektrohefter Nr. 100
 Elektrohefter Nr. 101
 Elektrohefter Nr. 105
 Elektrohefter Nr. 106

Heftklammern

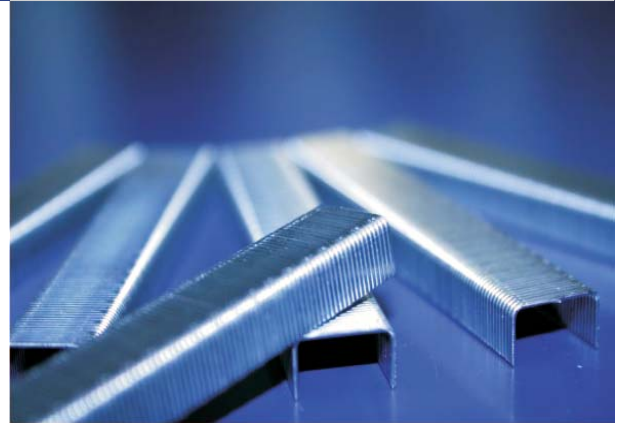

Artikelnummern:

E 10601 Heftklammer 24/6 nk
 E 00280 Heftklammer 24/6 vk (verkupfert)
 E 50102 Heftklammer 24/8 Stahl
 Weitere Ausführungen: auf Anfrage

Verpackungseinheiten

1 Box = 5.000 Klammern (24/6 nk)
 1 Überkarton = 100 Boxen
 (=500.000 Klammern)

Ausführungen - Material

- Eisen verzinkt
- Eisen verkupfert
- Stahl
- weitere Ausführungen: auf Anfrage

Andere Bezeichnungen

- Heftklammer Nr. 44 (Rapid)

Artikelnummern:

E 40800 Heftklammer Nr. 66/6 nk
 E 40820 Heftklammer Nr. 66/7 nk
 E 62200 Heftklammer Nr. 66/8 nk
 E 40850 Heftklammer Nr. 66/6R Ringklammer
 E 10501 Heftklammer Nr. 26/6 nk
 E 16800 Heftklammer Nr. 26/8 nk

Verpackungseinheiten

1 Box = 4.000 Klammern (Juwelette nk)
 1 Überkarton = 50 Boxen
 (=200.000 Klammern)

Ausführungen - Material

- Eisen verzinkt
- weitere Ausführungen: auf Anfrage

Andere Bezeichnungen

- Heftklammer Nr. 26

[Heftklammer ELJIF]

Einsatzbereiche

Die Heftklammer ELJIF ist eine starke und robuste Heftklammer zum Verschließen von ELJIF-Verschlussbeutel. Diese Klammer wird besonders im Buchversand und im Verlagswesen verwendet, wo das sichere Verschließen der Pakete unerlässlich ist.

Abmessungen

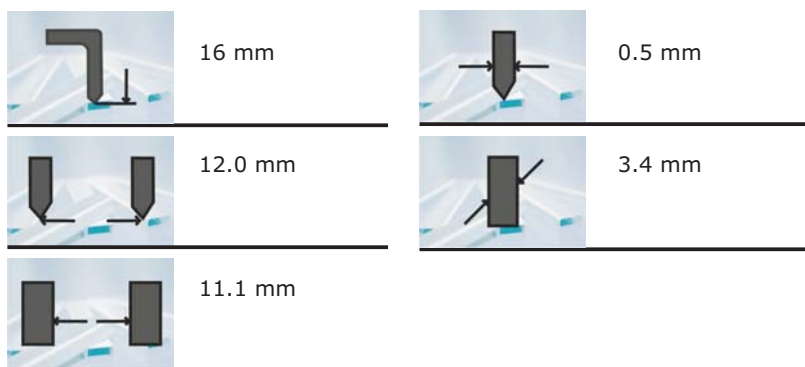

Welches Gerät passt zur Heftklammer?

Kartonverschlussgerät ELJIF manuell
 Kartonverschlussgerät ELJIF elektrisch

Heftklammern

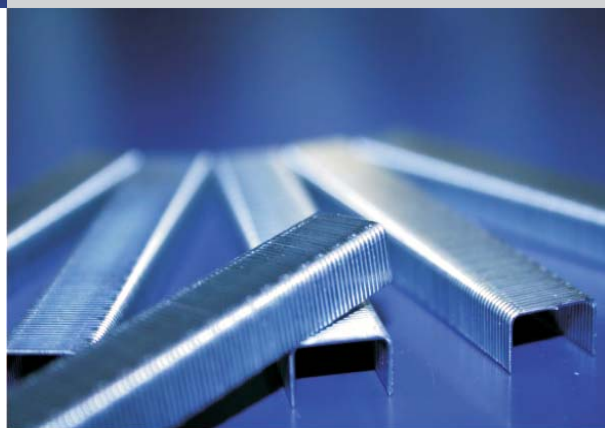

Artikelnummern:

E 72001 Heftklammer ELJIF nk

Verpackungseinheiten

1 Box = 2.000 Klammern Eljif
 1 Überkarton = 10 Boxen
 (=20.000 Klammern)

Ausführungen - Material

- Eisen verzinkt

[Heftklammer Clipper 700]

Einsatzbereiche

Die Heftklammer Clipper 700 ist eine gewellte Heftklammer für unsere Heftzange Clipper 702. Diese Heftklammer wird sowohl für Blisterverpackungen als auch im Lebensmittelbereich zum Anheften von Kassabons an Wurst-, Käse-, Fleisch- und Brottheken verwendet.

Abmessungen

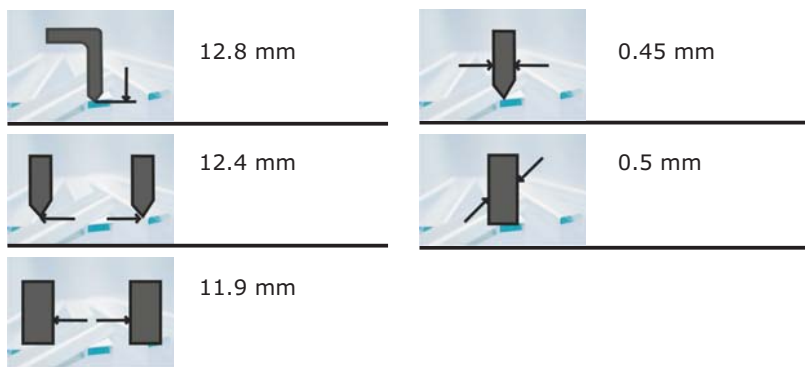

Welches Gerät passt zur Heftklammer?

Kartonverschlussgerät ELJIF manuell
 Kartonverschlussgerät ELJIF elektrisch

Heftklammern



Artikelnummern:

E 72001 Heftklammer ELJIF nk

Verpackungseinheiten

1 Box = 2.000 Klammern Eljif
 1 Überkarton = 10 Boxen
 (=20.000 Klammern)

Ausführungen - Material

- Eisen verzinkt

[Heftklammer Nr. 80]

Einsatzbereiche Heftklammer Nr. 80

Die Heftklammer Nr. 80 ist eine Heftklammer, die hauptsächlich in der Möbelindustrie sowie in der Holzverarbeitenden Industrie verwendet wird. Sie eignet sich hervorragend für Polsterarbeiten, Folienheftungen, Korbwaren sowie Stühle und Tonmöbel.

Abmessungen

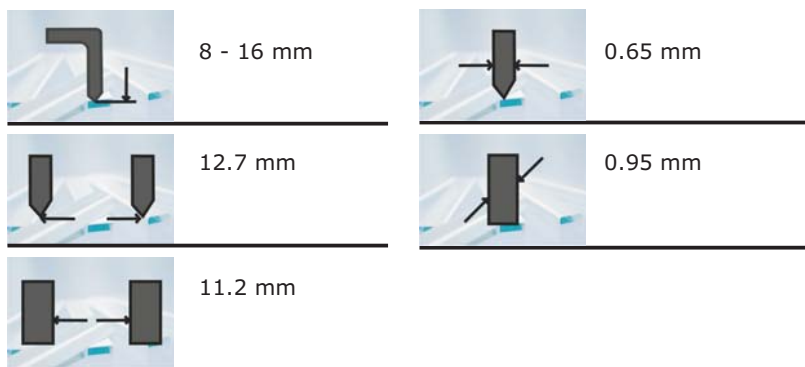

Welches Gerät passt zur Heftklammer?

Prebena:

Klammernagler 1XR-A16
 Drucklufttacker 1M-A16-S30
 Druckluftnagler 1M-A16-LN50

FASCO:

Drucklufttacker FASCO F1B 80-16
 Drucklufttacker FASCO F1B 80-16 LN
 Drucklufttacker FASCO F1B 80-16 AUT
 Drucklufttacker FASCO F1B 80-16 DM

Holz-Her (Holzher)

-

Duo-Fast

-

Senco - AerFast

Klammernagler SFW08
 Klammernagler SFW10XP
 Klammernagler SFT10

Haubold:

Klammernagler PN814G
 Klammernagler PN 814 JGA
 Klammergerät PN 814 G 50L

SpotNails

-

BeA:

Klammernagler BeA 380/16 - 420
 Klammernagler BeA 380/16 - 429 LN
 Klammernagler BeA 380/14 - 450
 Klammernagler BeA 380/25 - 559L

Kihlberg

Klammernagler JK10-680
 Druckluftnagler JK20-680
 Klammergerät JK20-680FN
 Klammernagler JK20A680
 Klammernagler JK20A680L

Diverse:

Elektrotacker ME 80
 Klammernagler 80
 Klammernagler ACE 80
 Rocama 16
 Elektrotacker LKT 80
 Tacker MEK 80

Heftklammern

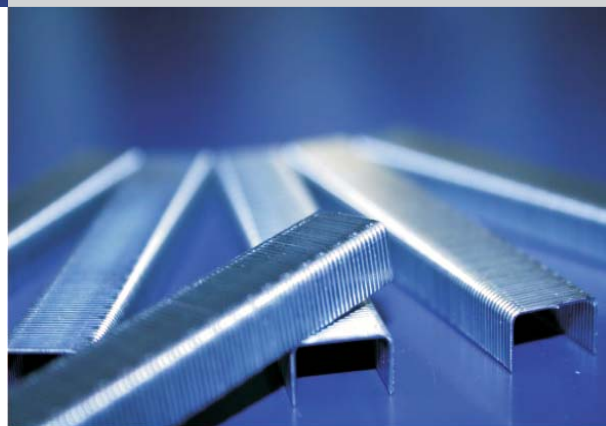

Artikelnummern:

E 80006 - Heftklammer 80/6
 E 80008 - Heftklammer 80/8
 E 80010 - Heftklammer 80/10
 E 80012 - Heftklammer 80/12
 E 80014 - Heftklammer 80/14
 E 80016 - Heftklammer 80/16

Verpackungseinheiten

1 Box = 10.000 Klammern 80
 1 Überkarton = 10 Boxen (=100.000 Klammern)

Andere Marken

- Atro Heftklammern 80
 - Heftklammern BeA 80
 - Heftklammern BeA 380
 - Heftklammern Bostitch 86
 - Heftklammern Prebena A
 - Heftklammern Senco AT
 - Heftklammern Kihlberg 680
 - Heftklammern Haubold 800

[Heftklammer 90]

Einsatzbereiche Heftklammer Nr. 90

Die Heftklammer 90 ist eine schmale Heftklammer, die besonders in der Bauindustrie sowie der Holzverarbeitende Industrie genutzt wird. Sie eignet sich für Profilholzbretter, Paneele, Gipskarton sowie für die Herstellung von Kleinmöbeln und Spielzeug aus Holz.

Abmessungen

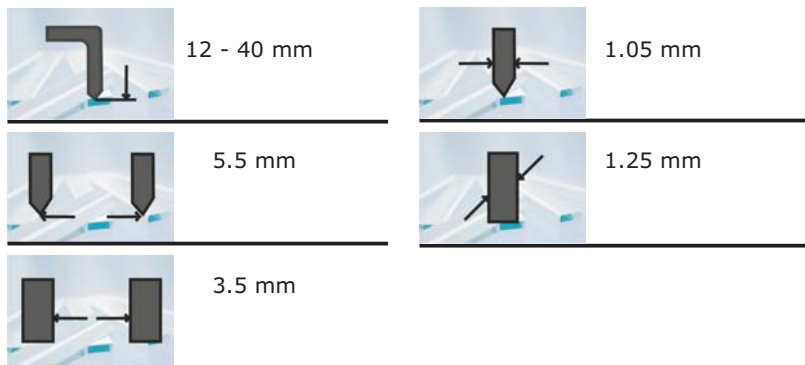

Welches Gerät passt zur Heftklammer?

Prebena:

Klammernagler 3M-E50PR

Holz-Her (Holzher)

Klammernagler Holzher 3409
 Klammernagler Holzher 2750
 Klammernagler Holzher 3411
 Klammernagler Holzher 3412
 Klammernagler Holzher 3760
 Klammernagler Holzher 3421
 Klammernagler Holzher 3423
 Klammernagler Holzher 3701
 Klammernagler Holzher 3702
 Klammernagler Holzher 3708
 Klammernagler Holzher 3709
 Klammernagler Holzher 3409

Senco - AerFast

Klammernagler SLS 18
 Klammernagler SLS 20XP
 Klammernagler SLS 25XP
 Klammernagler Cordless 18
 Klammernagler SKS XP
 Klammernagler Finish Pro 2in1

SpotNails

Klammernagler WS4840
 Klammernagler WS4840W2
 Klammernagler TS4825

Kihlberg

Klammernagler JK30-781

FASCO:

Drucklufttacker FASCO F2B 90-40
 Drucklufttacker FASCO F21P 90-40
 Drucklufttacker FASCO F26AT 90-40
 Drucklufttacker FASCO F3C 90-40
 Drucklufttacker Prebena 3M-E50PR
 Klammernagler FASCO F2B 90/GN

Duo-Fast

Klammernagler SureShot(R) 1832
 Klammernagler SureShot(R) 1832ST
 Klammernagler SureShot(R) 1848
 Klammernagler SureShot(R) 1848F
 Klammernagler SureShot(R) 1848SL

Haubold:

Klammernagler PN6040 L

BeA:

Klammernagler BeA 90/25 - 552
 Klammernagler BeA 90/32 - 611
 Klammernagler BeA 90/40 - 621
 Klammernagler BeA 90/40 - 711

Diverse:

Klammernagler ACE-90/32
 Klammernagler ACE-90/40
 Klammernagler 90
 MEK 90/25
 MEK 90 Combi

Heftklammern

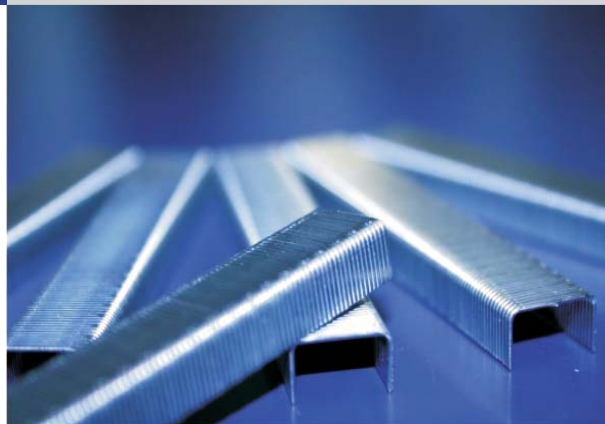

Artikelnummern:

E 90012 - Heftklammer 90/12
 E 90015 - Heftklammer 90/15
 E 90018 - Heftklammer 90/18
 E 90020 - Heftklammer 90/20
 E 90022 - Heftklammer 90/22
 E 90025 - Heftklammer 90/25
 E 90030 - Heftklammer 90/30
 E 90032 - Heftklammer 90/32
 E 90035 - Heftklammer 90/35
 E 90040 - Heftklammer 90/40

Andere Marken

- Heftklammern Atro 90
- Heftklammern BeA 90
- Heftklammern Prebena ES1
- Heftklammern Spotnails 4800
- Heftklammern Prebena E
- Heftklammern Senco L
- Heftklammern Senco N4450
- Heftklammern Holzher C
- Heftklammern Kihlberg 781
- Heftklammern Haubold 6000
- Heftklammern Duofast 1800

[Heftklammer Nr. 50]

Einsatzbereiche Heftklammer Nr. 50

Die Heftklammer Nr. 50 ist eine Flachdrahtklammer für die Verpackungsindustrie, die Möbelindustrie sowie für die Verpackungs- und die Holzverarbeitende Industrie. Sie eignet sich besonders für Polsterarbeiten, Folienbefestigung, Papier-/Pappbefestigung sowie für Rolladengurte.

Abmessungen



6 - 16 mm



0.55 mm



12.7 mm



1.25 mm



11.6 mm

Welches Gerät passt zur Heftklammer?

Prebena:

Klammernagler 1M-D16

Holz-Her (Holzher)

-

Senco - AerFast

Klammernagler SFW10XP

SpotNails

-

Bostitch

Klammernagler P51-5B-E

Haubold

Durchluftwulsthefter PW 9022 J
 Druckluft Zangenhefter PH 9022J

Kihlberg

-

FASCO:

Klammernagler FASCO F1B 50-16
 Klammernagler FASCO F1B 50-16 LN
 Klammernagler FASCO F1B 50-16 AUT
 Klammernagler FASCO F1B 50-16 DM

Duo-Fast

Klammernagler CS-500
 Klammernagler EWC-5018A
 Klammernagler HT-550
 Klammernagler SureShot (R) 5020 DLAF
 Klammernagler SureShot (R) 5020 S
 Klammernagler SureShot (R) 5020

Haubold:

Klammernagler PN6040 L

BeA

Zangenhefter BeA 95/16 - 418
 Zangenhefter BeA 95/16 - 414L

Diverse:

Klammernagler 50
 Klammernagler ACE 50
 Rocama JR Duo Mod. 110
 Rocama 14 Mod. 50
 Hammertacker Mart 50
 Duotak 110 Mod. 50F
 Elektrotacker Ecotak 50F
 Klammernagler TG50

Heftklammern

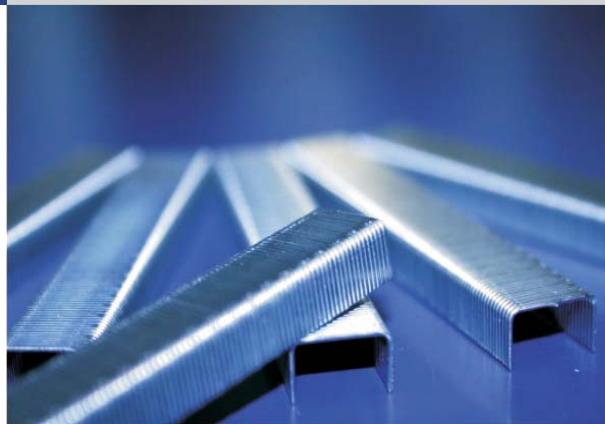

Artikelnummern:

E 50006 - Heftklammer 50/6
 E 50008 - Heftklammer 50/8
 E 50010 - Heftklammer 50/10
 E 50012 - Heftklammer 50/12
 E 50014 - Heftklammer 50/14
 E 50016 - Heftklammer 50/16

Andere Marken

- Heftklammern Bostitch SB5019
- Heftklammern Prebena D
- Heftklammern Prebena P
- Heftklammern Senco 5
- Heftklammern Senco F
- Heftklammern BeA 95
- Heftklammern FASCO 50
- Heftklammern Haubold 900
- Heftklammern Holzher A

[Heftklammer Type 7C - 71]

Einsatzbereiche Heftklammer Type 7C

Die Heftklammer Nr. 7C ist eine Heftklammer für die Verpackungsindustrie, die Möbelindustrie sowie für die Verpackungs- und die Holzverarbeitende Industrie. Diese Heftklammer ist ausgesprochen vielseitig einsetzbar.

Abmessungen

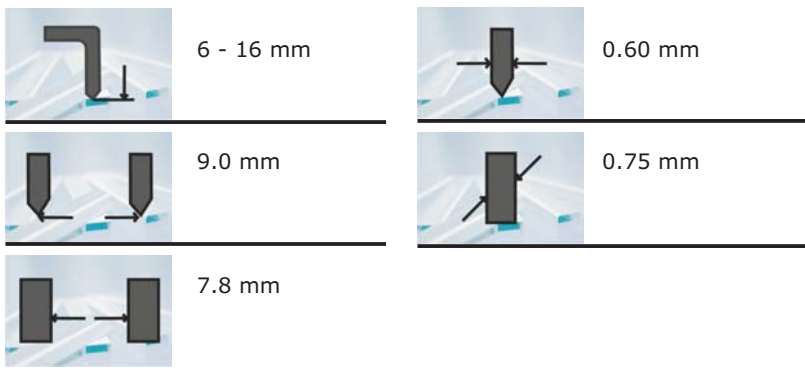

Heftklammern

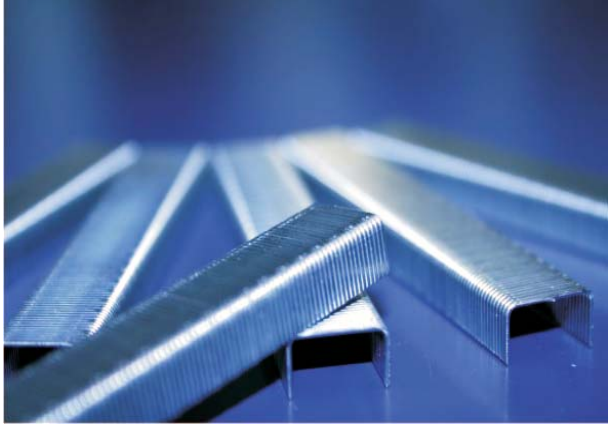

Artikelnummern:

- E 7C006 - Heftklammer 7C/6
- E 7C008 - Heftklammer 7C/8
- E 7C010 - Heftklammer 7C/10
- E 7C012 - Heftklammer 7C/12
- E 7C014 - Heftklammer 7C/14
- E 7C016 - Heftklammer 7C/16

Andere Marken

- Heftklammern Bostitch 7186
- Heftklammern Bostitch BA71
- Heftklammern Bostitch 72
- Heftklammern Prebena V
- Heftklammern Senco C
- Heftklammern Senco 3G
- Heftklammern BeA 71
- Heftklammern FASCO 7C
- Heftklammern Haubold 7100
- Heftklammern Atro 7
- Heftklammern Atro 72
- Heftklammern Kihlberg 670

Welches Gerät passt zur Heftklammer?

- | | |
|---|--|
| <p>Prebena:
 Klammernagler 1M-V16</p> <p>Holz-Her (Holzher)
 -</p> <p>Senco - AerFast
 Klammernagler Senco SFW08
 Klammernagler Senco SFW10XP
 Klammernagler Senco SFT10</p> <p>SpotNails
 -</p> <p>Bostitch
 Klammernagler 416SIC-53G-7/16
 Klammernagler 21671B-LN-E
 Klammernagler 21671B-E
 Klammernagler 21671B-A-E</p> <p>Kihlberg
 Drucklufttacker JK10-670
 Klammernagler JK20-670
 Klammernagler JK20A-670
 Klammernagler JK20A-670L</p> | <p>FASCO:
 Klammernagler FASCO F1B 7C-16
 Klammernagler FASCO F1B 7C-16 LN
 Klammernagler FASCO F1B 7C-16 AUT
 Klammernagler FASCO F1B 7C-16 DM</p> <p>Duo-Fast
 -</p> <p>Haubold:
 Klammernagler PN 7114 J
 Drucklufttacker PN 7114 J-LM
 Klammernagler PN 7114 J/A
 Klammernagler PN 7114 J/A-LM</p> <p>BeA
 Klammernagler BeA 71/16 - 421
 Drucklufttacker BeA 71/16 - 436LN
 Klammernagler BeA 71/14 - 451</p> |
|---|--|

[Heftklammer 97B]

Einsatzbereiche Heftklammer Type 97B

Die Heftklammern 97B ist eine schmale Heftklammer speziell für Polsterarbeiten und ähnliche Aufgaben. Diese Heftklammer hat eine Rückenbreite von 4.6 mm und ist in unterschiedlichen Längen zwischen 6 und 30 mm erhältlich. Auch für Bodenleger und ähnliche Anwendungen ist diese Heftklammer bestens geeignet.

Abmessungen

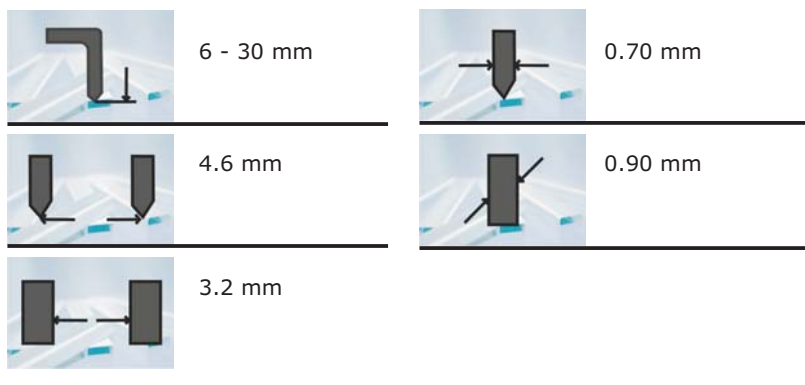

Heftklammern

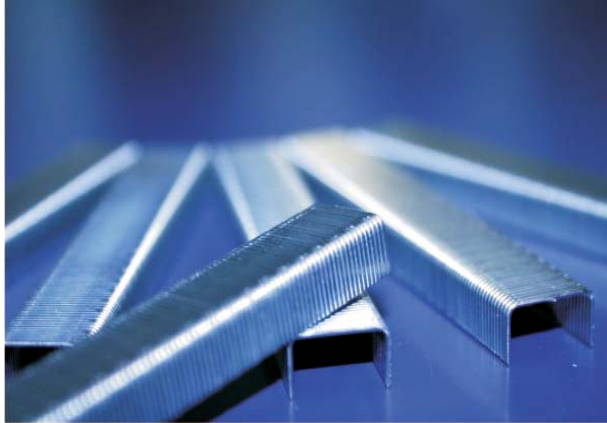

Artikelnummern:

- E 97B06 - Heftklammer 97B/6
- E 97B08 - Heftklammer 97B/8
- E 97B10 - Heftklammer 97B/10
- E 97B15 - Heftklammer 97B/15
- E 97B20 - Heftklammer 97B/20
- E 97B25 - Heftklammer 97B/25
- E 97B30 - Heftklammer 97B/30

Welches Gerät passt zur Heftklammer?

Prebena: Druckluftnagler 1M-025SDS-S10	FASCO: Klammernagler FASCO F1B 97B-19 Klammernagler FASCO F21P 97B-25
Holz-Her (Holzher) -	Duo-Fast -
Senco - AerFast -	Haubold: -
SpotNails -	BeA Klammernagler BeA 97/16 - 407 Drucklufttacker BeA 97/25 - 550
Bostitch -	
Kihlberg Drucklufttacker JK20-690 Klammernagler JK24-690	

Andere Marken

- Heftklammern Prebena O
- Heftklammern BeA 97
- Heftklammern Fasco 97B
- Heftklammern Kihlberg 690
- Heftklammern Senco W
- Heftklammern Spotnails 21

[Heftklammer 4000]

Heftklammern

Einsatzbereiche Heftklammer Type 4000

Die Heftklammer 4000 ist eine robuste Heftklammer mit geringer Rückenbreite. Hauptanwendungsbereiche der Heftklammer 4000 ist der Innenausbau, die Möbelfertigung sowie die Herstellung von Sichtschutzzäunen. Auch bestens für Profildreher, Hartfaserplatten, Möbelrahmen und Vertäfelungen geeignet.

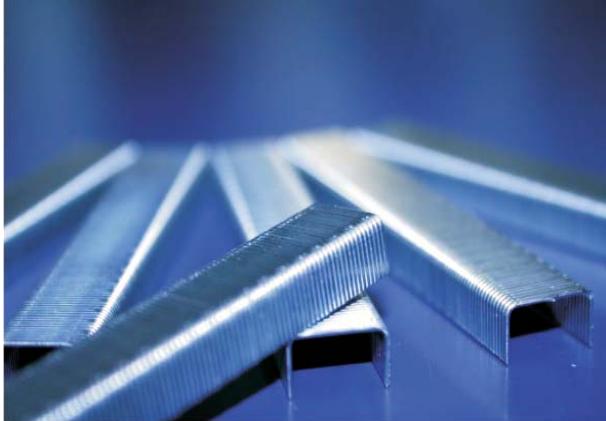

Abmessungen

	8 - 25 mm		0.70 mm
	4.9 mm		0.90 mm
	3.5 mm		

Artikelnummern:

- E 40008 - Heftklammer 4000/8
- E 40012 - Heftklammer 4000/12
- E 40015 - Heftklammer 4000/15
- E 40020 - Heftklammer 4000/20
- E 40022 - Heftklammer 4000/22
- E 40025 - Heftklammer 4000/25

Andere Marken

- Heftklammern Prebena TB
- Heftklammern Senco W
- Heftklammern FASCO 4000
- Heftklammern Haubold 4000
- Heftklammern Atro 40
- Heftklammern Atro 93

Welches Gerät passt zur Heftklammer?

Prebena: -	FASCO: Klammernagler FASCO F1B 4000-16 Klammernagler FASCO F21P 4000-25
Holz-Her (Holzher) -	Duo-Fast -
Senco - AerFast -	Haubold: Klammernagler PN 4025 JN
SpotNails -	BeA -
Bostitch -	
Kihlberg -	

[Heftklammer 92]

Heftklammern

Anwendung Heftklammer Type 92

Die Heftklammern 92 ist eine vielseitigeinsetzbare Heftklammer für Profildreher, Innenausbau, Schalungen, Leisten sowie in der Möbelfertigung sowie im Gestellbau. Auch für Sperrholzkisten und im Palettenbau für Zwischenbretter geeignet. In Edelstahl (Werkstoff 1.4301) gefertigt eignen sich diese Heftklammern zum Befestigen von Holzschindeln und den Saunabau.

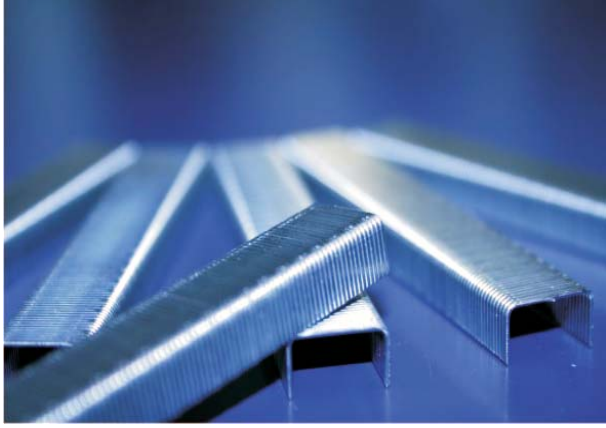

Abmessungen

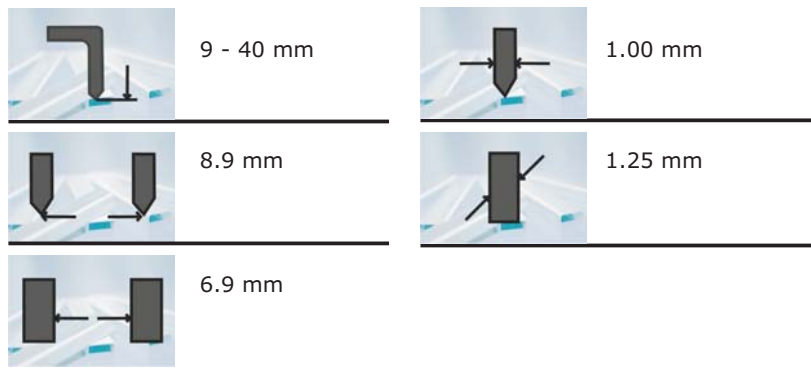

Artikelnummern:

- E 92008 - Heftklammer 92/08
- E 92010 - Heftklammer 92/10
- E 92012 - Heftklammer 92/12
- E 92014 - Heftklammer 92/14
- E 92016 - Heftklammer 92/16
- E 92018 - Heftklammer 92/18
- E 92021 - Heftklammer 92/21
- E 92025 - Heftklammer 92/25
- E 92028 - Heftklammer 92/28
- E 92030 - Heftklammer 92/30
- E 92032 - Heftklammer 92/32
- E 92035 - Heftklammer 92/35
- E 92038 - Heftklammer 92/38
- E 92040 - Heftklammer 92/40

Welches Gerät passt zur Heftklammer?

Prebena: -	FASCO: Klammernagler FASCO F21T 92-25A Klammernagler FASCO F26AT 92-40 Drucklufttacker FASCO F3C 92-40
Holz-Her (Holzher) -	
Senco - AerFast -	Duo-Fast -
SpotNails Klammernagler 7805PG-50M Klammernagler 7806PG-50M	Haubold: -
Bostitch -	BeA Klammernagler BeA 92/25 - 553 Drucklufttacker BeA 92/32 - 632C Klammernagler BeA 92/40 - 722
Kihlberg Klammernagler JK30-664	

Andere Marken

- Heftklammern Fasco 92
- Heftklammern BeA 92
- Heftklammern Holzher E
- Heftklammern Atro 92
- Heftklammern Bostitch SI5035
- Heftklammern Prebena H
- Heftklammern Kihlberg 664
- Heftklammern Spotnails 58

[Heftklammer SG - G - M]

Heftklammern

Einsatzbereiche Heftklammer Type SG

Die Heftklammer SG ist eine robuste Heftklammer für unterschiedlichste Anwendungen. Diese Heftklammer wird besonders für Zierleisten, Schränke, Möbelrückwände, Schubladenbau aber auch für Verpackungen und den Kistenbau verwendet.

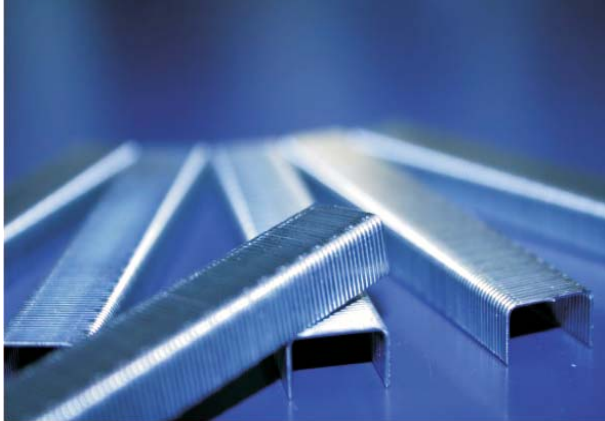

Abmessungen

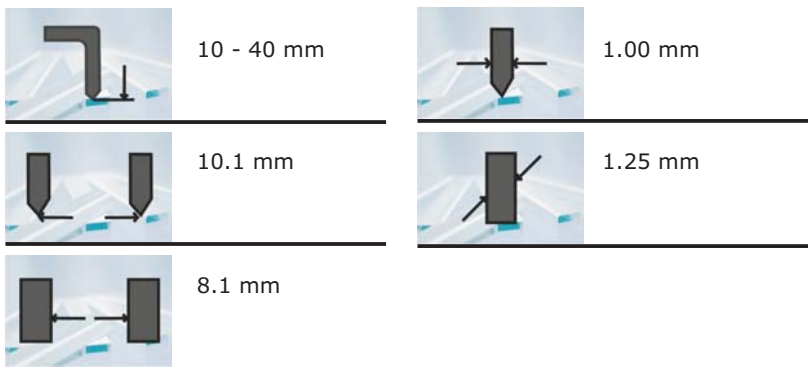

Artikelnummern:

- E SG010 - Heftklammer SG/10
- E SG016 - Heftklammer SG/16
- E SG019 - Heftklammer SG/19
- E SG021 - Heftklammer SG/21
- E SG025 - Heftklammer SG/25
- E SG028 - Heftklammer SG/28
- E SG030 - Heftklammer SG/30
- E SG032 - Heftklammer SG/32
- E SG035 - Heftklammer SG/35
- E SG038 - Heftklammer SG/38

Welches Gerät passt zur Heftklammer?

- | | |
|---|---|
| Prebena:
- | FASCO:
Klammernagler FASCO F21T SG-25
Klammernagler FASCO F3 SG-40 |
| Holz-Her (Holzher)
- | Duo-Fast
- |
| Senco - AerFast
Klammernagler Senco SLS 20XP
Klammernagler Senco SLS 25XP
Klammernagler Senco Cordless 18
Klammernagler Senco SKS XP | Haubold:
- |
| SpotNails
Drucklufttacker 5803PG-50 | BeA
- |
| Bostitch
- | |
| Kihlberg
Drucklufttacker JK30-782 | |

Andere Marken

- Heftklammern Prebena G
- Heftklammern Senco M
- Heftklammern Senco G/4450
- Heftklammern Fasco SG
- Heftklammern Kihlberg 782

[Heftklammer B7]

Einsatzbereiche Heftklammer Type B7

Die Heftklammer Nr. B7 ist eine robuste Heftklammer für die Verpackungsindustrie, die Möbelindustrie sowie für die Verpackungs- und die Holzverarbeitende Industrie. Diese Heftklammer ist ausgesprochen vielseitig einsetzbar.

Abmessungen



14 - 64 mm



1.40 mm



11.3 mm



1.60 mm



8.5 mm

Heftklammern

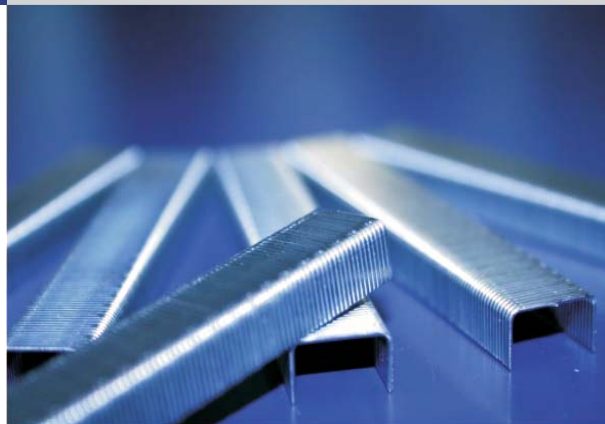

Artikelnummern:

E B7016 - Heftklammer B7/16
 E B7025 - Heftklammer B7/25
 E B7032 - Heftklammer B7/32
 E B7035 - Heftklammer B7/35
 E B7040 - Heftklammer B7/40
 E B7050 - Heftklammer B7/50
 E B7064 - Heftklammer B7/64

Welches Gerät passt zur Heftklammer?

Prebena:

Klammernagler 5X-Z50
 Druckluftnagler 5C-ZT67 Combi

Holz-Her (Holzher)

Klammernagler Holzher 3414
 Klammernagler Holzher 3415
 Klammernagler Holzher 3418
 Klammernagler Holzher 3419
 Klammernagler Holzher 3425
 Klammernagler Holzher 3426
 Klammernagler Holzher 3431
 Klammernagler Holzher 3432
 Klammernagler Holzher 3433
 Klammernagler Holzher 3462

FASCO:

Klammernagler FASCO F45C B7-55

Duo-Fast

-

Haubold:

-

BeA

-

Senco - AerFast

-

SpotNails

-

Bostitch

-

Kihlberg

-

Andere Marken

- Heftklammern Prebena Z
 - Heftklammern FASCO B7
 - Heftklammern Haubold KG700
 - Heftklammern Holzher 3414
 - Heftklammern Holzher G

[Heftklammer ATW]

Heftklammern

Einsatzbereiche Heftklammer Type ATW

Die Heftklammer Typ ATW ist eine robuste Heftklammer für die Verpackungsindustrie, die Möbelindustrie sowie für die Verpackungs- und die Holzverarbeitende Industrie. Diese Klammer wird ebenfalls häufig für Verpackungs- und Dämmstoffbefestigung sowie das Anheften von Kartons auf Paletten verwendet.

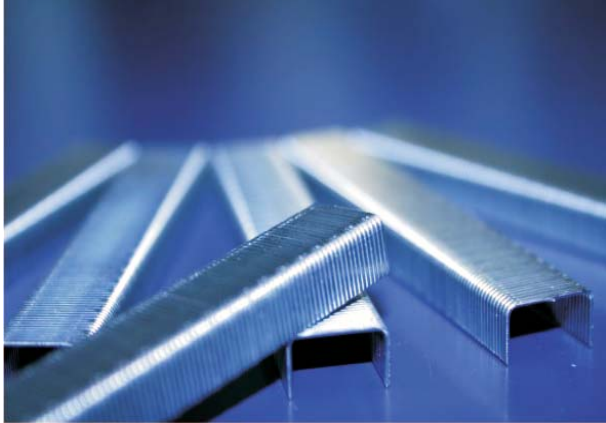

Abmessungen

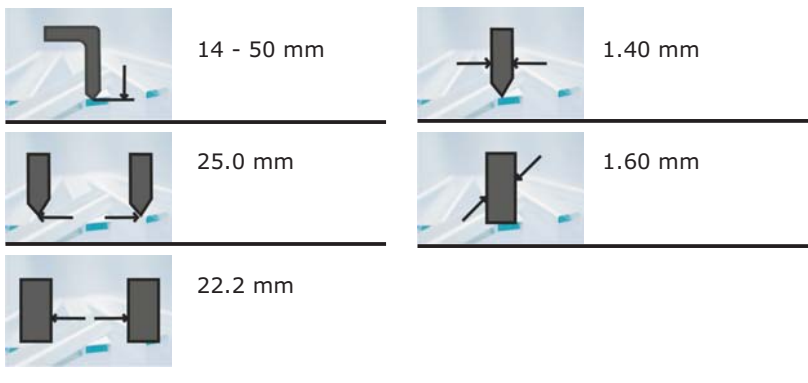

Artikelnummern:

- E ATW14 - Heftklammern ATW/14
 - E ATW16 - Heftklammern ATW/16
 - E ATW18 - Heftklammern ATW/18
 - E ATW25 - Heftklammern ATW/25
 - E ATW30 - Heftklammern ATW/30
 - E ATW32 - Heftklammern ATW/32
 - E ATW38 - Heftklammern ATW/38
- Weitere Größen: auf Anfrage

Welches Gerät passt zur Heftklammer?

- | | |
|--------------------------------|---|
| Prebena:
- | FASCO:
Klammernagler FASCO F3C ATW-38 |
| Holz-Her (Holzher)
- | Duo-Fast
- |
| Senco - AerFast
- | Haubold:
- |
| SpotNails
- | BeA
Klammernagler BeA 140/38 - 153 |

Andere Marken

- Heftklammern Prebena WC
- Heftklammern FASCO ATW
- Heftklammern Atrö 16WC
- Heftklammern Bostitch S2
- Heftklammern BeA 140

Bostitch
 Zangenhefter ESD-450S2P
 Klammernagler 438S2-1
 Drucklufttacker 438S2R-1
 Klammernagler 450S2-1

Kihlberg
 -

[Heftklammer SNW]

Einsatzbereiche Heftklammer Type SNW

Die Heftklammer Typ SNW ist eine robuste Heftklammer für die Verpackungsindustrie, die Möbelindustrie sowie für die Verpackungs- und die Holzverarbeitende Industrie. Diese Klammer wird ebenfalls häufig für Verpackungs- und Dämmstoffbefestigung sowie das Anheften von Kartons auf Paletten verwendet.

Abmessungen



22 - 50 mm



1.40 mm



26.4 mm



1.60 mm



23.6 mm

Heftklammern

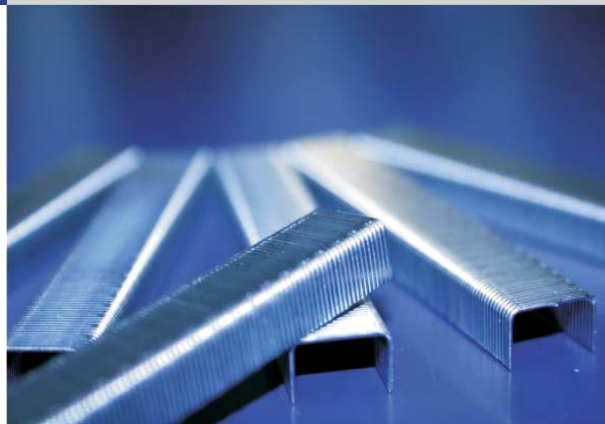

Artikelnummern:

E SNW22 - Heftklammern SNW/22
 E SNW25 - Heftklammern SNW/25
 E SNW30 - Heftklammern SNW/30
 E SNW33 - Heftklammern SNW/33
 E SNW38 - Heftklammern SNW/38
 E SNW44 - Heftklammern SNW/44
 E SNW50 - Heftklammern SNW/50
 Weitere Größen: auf Anfrage

Welches Gerät passt zur Heftklammer?

Prebena:

Klammernagler 5X-WS38

FASCO:

Klammernagler FASCO F3C SNW-38

Holz-Her (Holzher)

-

Duo-Fast

Klammernagler DuoFast SW1748

Senco - AerFast

Drucklufttacker PW150
 Klammernagler PW200

Haubold:

-

BeA

-

SpotNails

-

Bostitch

-

Kihlberg

Klammertacker JK41-784

Andere Marken

- Heftklammern Prebena WS
- Heftklammern FASCO SNW
- Heftklammern DuoFast 1700
- Heftklammern Kihlberg 784
- Heftklammern Senco P
- Heftklammern Senco W5562

[Heftklammer Type G/KG]

Einsatzbereiche Heftklammer G/KG

Die Heftklammer Nr. G/KG ist eine Heftklammer für die Verpackungsindustrie, die Bauindustrie und die Möbelindustrie. Diese Klammer ist äußerst robust und eignet sich für Fermacell und Gipskarton sowie für Kleinkisten und Paletten.

Abmessungen

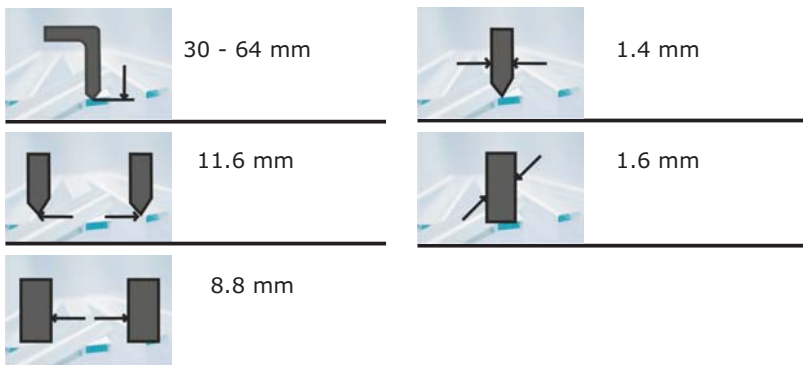

Welches Gerät passt zur Heftklammer?

Prebena:

Klammernagler 5X-L50
 Druckluftnagler 5C-ZT67 Combi

Holz-Her (Holzher)

Klammernagler Holzher 3414
 Klammernagler Holzher 3415
 Klammernagler Holzher 3418
 Klammernagler Holzher 3419
 Klammernagler Holzher 3425
 Klammernagler Holzher 3426
 Klammernagler Holzher 3431
 Klammernagler Holzher 3432
 Klammernagler Holzher 3433
 Klammernagler Holzher 3462

Senco - AerFast

Klammernagler Senco SKS XP
 Klammernagler Senco SNS 41
 Klammernagler Senco SNS44XP
 Klammernagler Senco SNS45XP
 Drucklufttacker Senco SNS50XP

Bostitch

Klammernagler 538S5-1
 Klammernagler 650S5-1
 Klammernagler 750S5-1
 Klammernagler 5416543

Kihlberg

Klammernagler JK45-783
 Drucklufttacker JK45-783S

FASCO:

Klammernagler FASCO F3C G-40
 Klammernagler FASCO F45C G-55

Duo-Fast

-

Haubold:

-

BeA

Klammernagler BeA 14/32 - 613 Nosag

Diverse:

Klammernagler ACE-750B
 Klammernagler ACE-TSN-50
 Klammernagler ACE-TSN-46

SpotNails

Klammernagler XS6650
 Klammernagler MS6650i
 Klammernagler XS6650LM
 Klammernagler MS6650iLM

Heftklammern

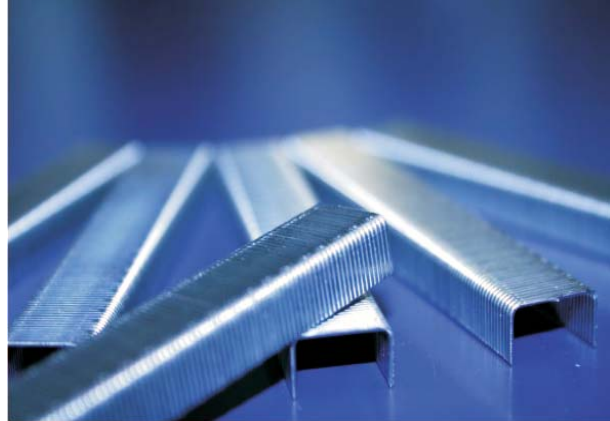

Artikelnummern:

- E G0016 - Heftklammer G/16
- E G0019 - Heftklammer G/19
- E G0021 - Heftklammer G/21
- E G0025 - Heftklammer G/25
- E G0028 - Heftklammer G/28
- E G0030 - Heftklammer G/30
- E G0032 - Heftklammer G/32
- E G0035 - Heftklammer G/35
- E G0038 - Heftklammer G/38
- E G0040 - Heftklammer G/40
- E G0045 - Heftklammer G/45
- E G0050 - Heftklammer G/50
- E G0064 - Heftklammer G/64

Andere Marken

- Heftklammern Holzher G
- Heftklammern Prebena L =
- Heftklammern BeA 14
- Heftklammern BeA 155
- Heftklammern Senco N/G5562
- Heftklammern Atrio 100
- Heftklammern Bostitch B100
- Heftklammern Bostitch S5
- Heftklammern Spotnails 66
- Heftklammern Kihlberg 783

[Heftklammer Nr. Q / SQ]

Einsatzbereiche Heftklammer Q

Die Heftklammer Nr. Q ist eine Heftklammer für die Verpackungsindustrie, die Bauindustrie und die Möbelindustrie. Diese Klammer ist äußerst robust und eignet sich für Fermacell und Gipskarton sowie für Kleinkisten und Paletten.

Abmessungen

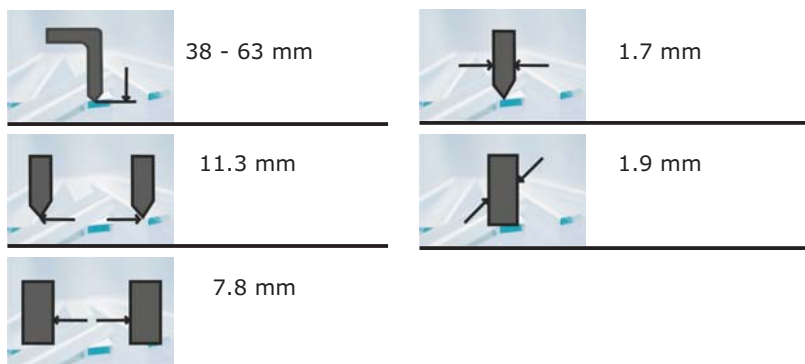

Heftklammern

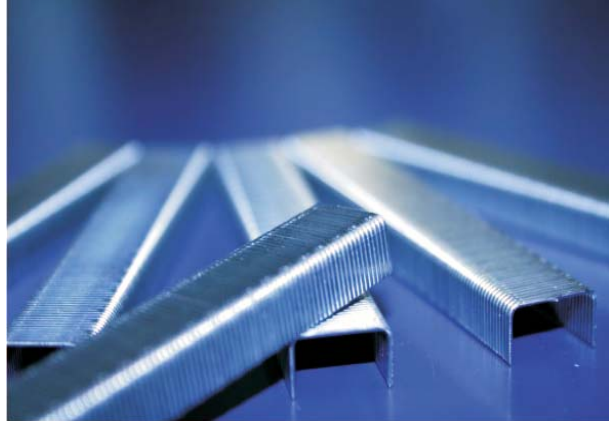

Artikelnummern:

- E Q00038 - Heftklammer Q/38
- E Q00045 - Heftklammer Q/45
- E Q00050 - Heftklammer Q/50
- E Q00055 - Heftklammer Q/55
- E Q00063 - Heftklammer Q/63

Welches Gerät passt zur Heftklammer?

- | | |
|---|--|
| <p>Prebena:
 Klammernagler Prebena 5C-Q67</p> <p>Holz-Her (Holzher)
 -</p> <p>Senco - AerFast
 Drucklufttacker Senco SQS55XP</p> <p>Bostitch
 -</p> <p>Kihlberg
 -</p> | <p>FASCO:
 Klammernagler FASCO F45C SQ-55</p> <p>Duo-Fast
 Klammernagler DuoFast SW1748</p> <p>Haubold:
 Klammernagler PN 750 XI
 Klammernagler PN 775 XII</p> <p>BeA
 Klammernagler BeA 180/65 - 835
 Klammernagler BeA 180/80 - 195</p> <p>Diverse:
 Klammernagler ACE-TSN-50
 Klammernagler ACE-TSN-46</p> <p>SpotNails
 Klammernagler MS6564</p> |
|---|--|

Andere Marken

- Heftklammern BeA 180
- Heftklammern Prebena Q
- Heftklammern Prebena Q6774
- Heftklammern Senco Q
- Heftklammern Senco Q6774
- Heftklammern Spotnails 6500
- Heftklammern Fasco SQ
- Heftklammern Atro 18NC
- Heftklammern Spotnails 75
- Heftklammern DuoFast 1500

[Heftklammer Holzher 3430]

Einsatzbereiche Heftklammer 3430

Die Heftklammer Nr. 3430 ist eine Flachdrahtklammer, die besonders für Versandverpackungen eingesetzt wird. Diese Heftklammer ist ideal für die Befestigung von Kartonagen auf Holzpaletten, eignet sich aber auch für Bedachungen sowie Stahlbandsicherung.

Abmessungen

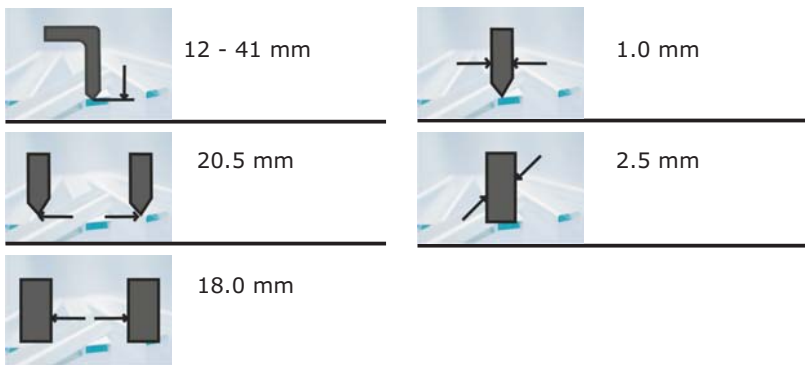

Welches Gerät passt zur Heftklammer?

Holzher Flachklammernagler 3430

Heftklammern

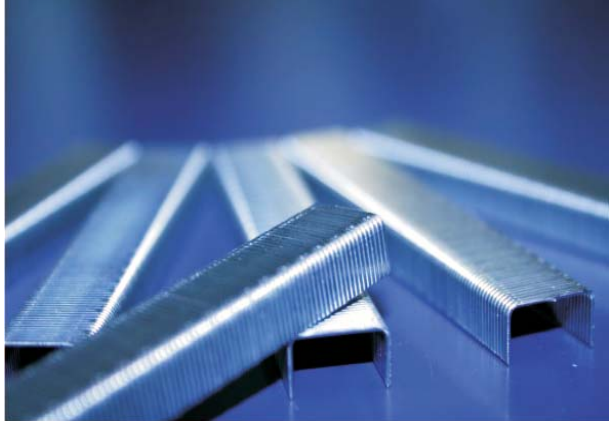

Artikelnummern:

- E 34012 - Heftklammer 3430/12
- E 34016 - Heftklammer 3430/16
- E 34019 - Heftklammer 3430/19
- E 34025 - Heftklammer 3430/25
- E 34032 - Heftklammer 3430/32
- E 34041 - Heftklammer 3430/41

Andere Marken

- Holzher F

[Drahtstifte A64]

Drahtstifte - Stifte

Einsatzbereiche Drahtstift A64

Unsere Drahtstifte A64 sind besonders dünne Stifte für Blindheftungen. Diese Stifte haben keinen Kopf unterscheiden sich so von Stauchkopfnägeln. Unsere Stifte A64 sind in Längen von bis zu 50 mm lieferbar.

Abmessungen

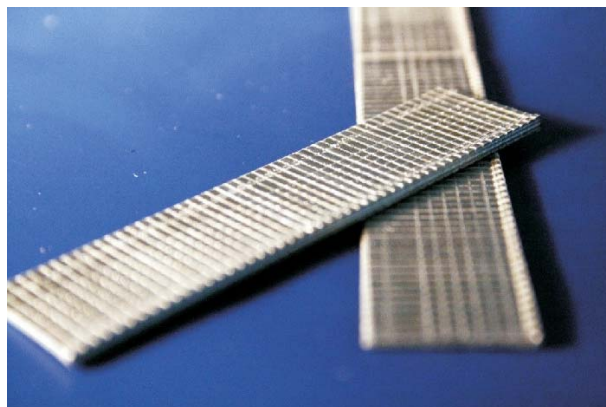
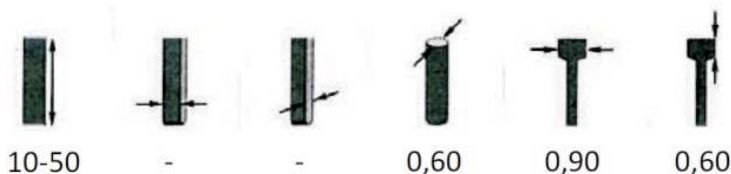

Welches Gerät passt zu Stiften A64?

Prebena:

Druckluftnagler 1M-AL20

Holz-Her (Holzher)

Stiftnagler Holz-Her 3485
 Stiftnagler Holz-Her 3716

Senco - AerFast

Stiftnagler Finish Pro 10

Bostitch

Stiftnagler TU-216-2330E

Kihlberg

-

FASCO:

Stiftnagler FASCO F1B A64
 Stiftnagler F23C A64-35
 Stiftnagler F23C A64-50

Duo-Fast

-

Haubold:

Stiftnagler SN 618 F/06

BeA

-

Diverse:

Klammernagler ACE-TSN-50
 Klammernagler ACE-TSN-46

SpotNails

-

Artikelnummern:

E A6410 - Drahtstifte A64/10
 E A6412 - Drahtstifte A64/12
 E A6415 - Drahtstifte A64/15
 E A6418 - Drahtstifte A64/18
 E A6420 - Drahtstifte A64/20
 E A6425 - Drahtstifte A64/25
 E A6430 - Drahtstifte A64/30
 E A6440 - Drahtstifte A64/40
 E A6450 - Drahtstifte A64/50

Andere Marken

- Stifte Prebena AL
 - Stifte Senco SZ
 - Pins Bostitch 106
 - Pins Holzher 0.65
 - Stifte BeA S710-717
 - Stifte Haubold ST 06

[Stauchkopfnägel GN]

Brads - T-Nägel

Einsatzbereich Stauchkopfnägel GN

Stauchkopfnägel GN sind dünne T-Nägel mit einer Drahtstärke von 1.0 x 1.2 mm. Der Kopfdurchmesser beträgt 2.1 mm. Diese Stauchkopfnägel werden meist für Möbel, Polsterarbeiten, Kästen aber auch für den Innenausbau und speziell für Fensterarbeiten verwendet.

Abmessungen

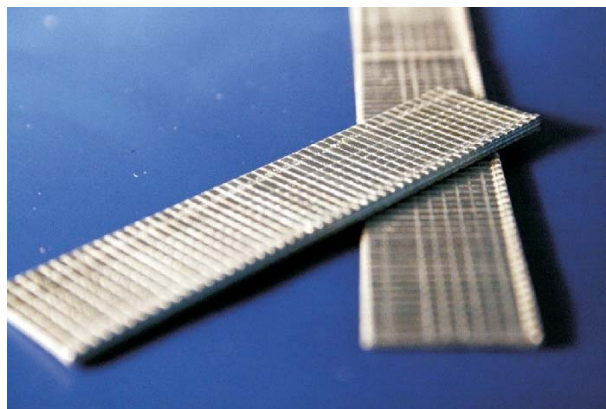
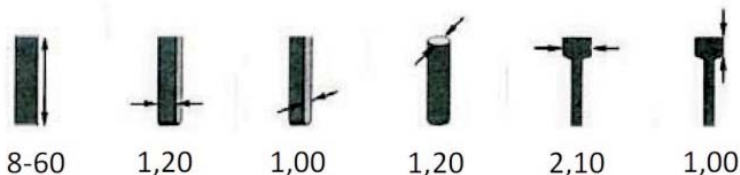

Welches Gerät passt zu Stauchkopfnägel GN?

Prebena:

Stauchkopfnagler PKT-2-J50SD
 Stauchkopfnagler Prebena 2XR-J50
 Glasleistennagler 2P-J50SVN
 Druckluftnagler 2P-J50SDS
 Druckluftnagler 2P-J/ES40 Combi
 Stauchkopfnagler 2X-J50SD
 Kartuschennagler PKT-2-J50SVN
 Kartuschennagler PKT-2-J50-S

Holz-Her (Holzher)

Glasleistennagler Holz-her 3719
 Stauchkopfnagler Holz-Her 3443
 Stauchkopfnagler Holz-Her 3483
 Stauchkopfnagler Holz-Her 3486
 Stauchkopfnagler Holz-Her 3703
 Stauchkopfnagler Holz-Her 3704
 Stauchkopfnagler Holz-Her 3719
 Stauchkopfnagler Holz-Her 3720
 Stauchkopfnagler BN 1832
 Stauchkopfnagler BN 1850
 Stauchkopfnagler BN 1840

Senco - AerFast

Stauchkopfnagler Finish Pro 2in1
 Stauchkopfnagler Finish Pro 15
 Stauchkopfnagler SLP20XP
 Stauchkopfnagler Finish Pro 18
 Stauchkopfnagler Finish Pro 25XP
 Stauchkopfnagler Cordless 25

FASCO:

Stauchkopfnagler Fasco F21P GN
 Stauchkopfnagler Fasco F21P GN-40
 Kombinatagler Fasco F21P 90/GN-40
 Stauchkopfnagler F26AC GN-50

Duo-Fast

k.A.

Haubold:

Stauchkopfnagler SKN 40 L-I/12
 Stauchkopfnagler SKN 50 L-I/12

BeA

Stauchkopfnagler BeA SK355 - 212
 Stauchkopfnagler BeA SK350 - 224
 Stauchkopfnagler BeA SK338 - 616
 Stauchkopfnagler BeA SK335 - 201
 Stauchkopfnagler BeA SK325 - 521

Bostitch

Glasleistennagler SBBTG40-2

Kihlberg

k.A.

Artikelnummern:

E GN015 - Stauchkopfnägel GN/15
 E GN020 - Stauchkopfnägel GN/20
 E GN025 - Stauchkopfnägel GN/25
 E GN030 - Stauchkopfnägel GN/30
 E GN035 - Stauchkopfnägel GN/35
 E GN040 - Stauchkopfnägel GN/40
 E GN045 - Stauchkopfnägel GN/45
 E GN050 - Stauchkopfnägel GN/50

Andere Marken

- Stauchkopfnägel Prebena J
- Stauchkopfnägel BeA SK300
- Stauchkopfnägel Bostitch BT13
- Stauchkopfnägel DuoFast 44
- Stauchkopfnägel Haubold SKN 12
- Stauchkopfnägel Holzher 1,0 x 1,25
- Stauchkopfnägel Kihlberg 512
- Stauchkopfnägel Novus E
- Stauchkopfnägel Omer - Brads 12
- Stauchkopfnägel Paslode F18 Stifte mit Kopf
- Stauchkopfnägel Powerfix MB
- Stauchkopfnägel Rapid 8/300
- Stauchkopfnägel Senco AX 13
- Stauchkopfnägel Würth WX
- Stauchkopfnägel Lux 85-87
- Stauchkopfnägel KWB 048/055
- Stauchkopfnägel Bosch 47/48

[Stauchkopfnägel FN]

Brads - T-Nägel

Einsatzbereich Stauchkopfnägel FN

Stauchkopfnägel FN sind stärkere T-Nägel mit einer Drahtstärke von 1.4 x 1.6 mm. Der Kopfdurchmesser beträgt 2.8 mm. Diese Stauchkopfnägel werden meist für Möbel, Polsterarbeiten, Kästen aber auch für den Innenausbau und speziell für Fensterarbeiten verwendet.

Abmessungen

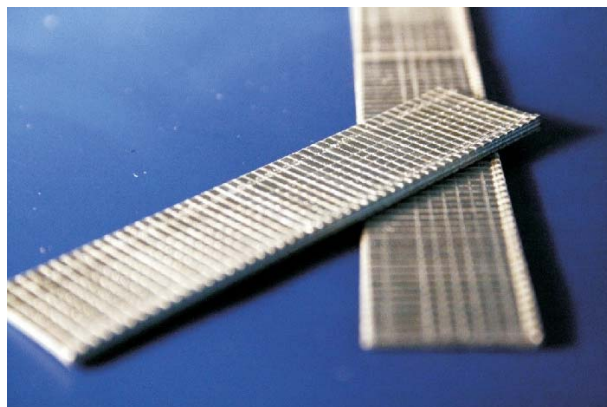
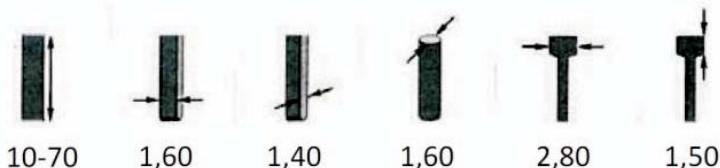

Welches Gerät passt zu Stauchkopfnägel FN?

Prebena:

Stauchkopfnagler 3C-N65
 Kartuschennagler PKT-2-N65-S

Holz-Her (Holzher)

Stauchkopfnagler Holz-Her 3487

Senco - AerFast

k.A.

Kihlberg

k.A.

FASCO:

Stauchkopfnagler F26AC FN-50
 Stauchkopfnagler F3C FN-50
 Stauchkopfnagler F45C FNDF-70

Duo-Fast

k.A.

Haubold:

Stauchkopfnagler SKN 64A / 16
 Stauchkopfnagler SKN 64A / 20

BeA

Stauchkopfnagler BeA SK451 - 717
 Stauchkopfnagler BeA SK464 - 343C
 Stauchkopfnagler BeA SK445 - 618

Bostitch

Stauchkopfnagler SBSB-16250K-2-E

Artikelnummern:

E FN015 - Stauchkopfnägel FN/15
 E FN020 - Stauchkopfnägel FN/20
 E FN025 - Stauchkopfnägel FN/25
 E FN030 - Stauchkopfnägel FN/30
 E FN035 - Stauchkopfnägel FN/35
 E FN040 - Stauchkopfnägel FN/40
 E FN045 - Stauchkopfnägel FN/45
 E FN050 - Stauchkopfnägel FN/50
 E FN055 - Stauchkopfnägel FN/55
 E FN060 - Stauchkopfnägel FN/60
 E FN065 - Stauchkopfnägel FN/65

Andere Marken

- Stauchkopfnägel Prebena N
- Stauchkopfnägel BeA SK4
- Stauchkopfnägel Bostitch SB16
- Stauchkopfnägel DuoFast 7
- Stauchkopfnägel Haubold SKN 16
- Stauchkopfnägel Holzher 1,6
- Stauchkopfnägel Kihlberg 516
- Stauchkopfnägel Novus N
- Stauchkopfnägel Omer - Brads 14
- Stauchkopfnägel Paslode F16 Stifte mit Kopf
- Stauchkopfnägel Rapid 16
- Stauchkopfnägel Würth FN

[Überblick]

Heftklammern

Heftklammer Juwel - Heftklammer Nr. 21

Art.Nr.	Menge / Box	Material	Länge
E 70009	2000	Eisen verzinkt	4 mm
E 70076	2000	Neusilber	4 mm

Heftklammer Juwelette

Art.Nr.	Menge / Box	Material	Länge
E 70203	4000	Eisen verzinkt	4 mm

Heftklammer ELJU

Art.Nr.	Menge / Box	Material	Länge
E 70513	5000	Eisen verzinkt	5 mm
E 70556	5000	Eisen verzinkt	6 mm
E 70564	5000	Eisen verzinkt	7 mm

Heftklammer Nr. 53

Art.Nr.	Menge / Box	Material	Länge
E 70610	5000	Eisen verzinkt	6 mm
E 70637	5000	Eisen verkupfert	6 mm
E 70645	5000	Stahl	6 mm
E 70653	5000	Aluminium	6 mm
E 70661	5000	Neusilber	6 mm
E 70700	5000	Edelstahl	6 mm
E 70718	5000	Eisen verzinkt	8 mm
E 70726	5000	Eisen verkupfert	8 mm

Weitere Größen und Ausführungen: auf Anfrage

Heftklammern SeCo A

Art.Nr.	Menge / Box	Material	Länge
E 71005	5000	Eisen verzinkt	6 mm
E 71013	5000	Eisen verzinkt	8 mm
E 71021	5000	Eisen verzinkt	10 mm
E 71030	5000	Eisen verzinkt	12 mm
E 71048	5000	Eisen verzinkt	16 mm

Heftklammern SeCo B

Art.Nr.	Menge / Box	Material	Länge
E 71102	5000	Eisen verzinkt	6 mm
E 71110	5000	Eisen verzinkt	8 mm
E 71129	5000	Eisen verzinkt	10 mm
E 71137	5000	Eisen verzinkt	12 mm
E 71145	5000	Eisen verzinkt	16 mm

Heftklammer Nr. 73 - Prebena PB

Art.Nr.	Menge / Box	Material	Länge
E 70904	5000	Eisen verzinkt	6 mm
E 70912	5000	Eisen verkupfert	6 mm
E 70920	5000	Eisen verzinkt	8 mm
E 70939	5000	Eisen verkupfert	8 mm
E 70947	5000	Eisen verzinkt	10 mm
E 80200	5000	Eisen verzinkt	12 mm

Heftklammer Nr. 33

Art.Nr.	Menge / Box	Material	Länge
E 71560	20000	Eisen verzinkt	6 mm
E 71579	20000	Eisen verzinkt	8 mm

Heftklammer Nr. 140 - Heftklammer Nr. 11

Art.Nr.	Menge / Box	Material	Länge
E 05711	5000	Eisen verzinkt	6 mm
E 08111	5000	Eisen verzinkt	8 mm
E 10711	5000	Eisen verzinkt	10 mm
E 12311	5000	Eisen verzinkt	12 mm
E 15611	5000	Eisen verzinkt	14 mm

Heftklammer 13 - BeA 37 - Prebena VZ

Art.Nr.	Menge / Box	Material	Länge
E 86100	5000	Eisen verzinkt	6 mm
E 86150	5000	Eisen verzinkt	8 mm
E 86207	5000	Eisen verzinkt	10 mm
E 30700	5000	Eisen verzinkt	6 mm
E 35600	5000	Eisen verzinkt	8 mm
E 40600	5000	Eisen verzinkt	10 mm
E 50500	5000	Eisen verzinkt	14 mm

Weitere Ausführungen auf Anfrage

Heftklammer ELJIF

Art.Nr.	Menge / Box	Material	Länge
E 72001	2000	Eisen verzinkt	16 mm

Heftklammer Nr. 24 - Heftklammer Nr. 44

Art.Nr.	Menge / Box	Material	Länge
E 10601	5000	Eisen verzinkt	6 mm
E 06900	5000	Eisen verzinkt	8 mm
E 30900	5000	Eisen verzinkt	6 mm
E 30915	5000	Eisen verzinkt	7 mm
E 63000	5000	Eisen verzinkt	8 mm

Heftklammer Nr. 26 - Heftklammer Nr. 66

Art.Nr.	Menge / Box	Material	Länge
E 40800	5000	Eisen verzinkt	6 mm
E 40820	5000	Eisen verzinkt	7 mm
E 62200	5000	Eisen verzinkt	8 mm
E 40850	5000	Eisen verzinkt	6 mm - Ring

Heftklammer JK 560 - Prebena B - Packfix A

Art.Nr.	Menge / Box	Material	Länge
E 13141	2000	Eisen verkupfert	15 mm
E 13142	2000	Eisen verkupfert	18 mm
E 13143	2000	Eisen verkupfert	21 mm

Heftklammer JK 561 - Prebena R

Art.Nr.	Menge / Box	Material	Länge
E 23057	2500	Eisen verkupfert	15 mm
E 23058	2500	Eisen verkupfert	18 mm
E 23059	2500	Eisen verkupfert	21 mm

Wellpappeheftklammer A - 32 - 561

Art.Nr.	Menge / Box	Material	Länge
E 13500	5000	Eisen verzinkt	6 mm

Weitere Heftklammern:
siehe "Heftklammern nach Herstellern"

[Überblick]

Tackerklammern

Heftklammer 80 - BeA 80 - Prebena A - Senco AT

Art.Nr.	Menge / Box	Material	Länge
E 80004	25.000	Eisen verzinkt	4 mm
E 80006	17.500	Eisen verzinkt	6 mm
E 80008	30.000	Eisen verzinkt	8 mm
E 80010	24.000	Eisen verzinkt	10 mm
E 80012	21.000	Eisen verzinkt	12 mm
E 80014	18.000	Eisen verzinkt	14 mm
E 80016	15.000	Eisen verzinkt	16 mm

Heftklammer 90 - BeA 90 - Prebena E - Senco L

Art.Nr.	Menge / Box	Material	Länge
E 90006	22.400	Cnk hz (geharzt)	6 mm
E 90010	16.000	Cnk hz (geharzt)	10 mm
E 90012	12.800	Cnk hz (geharzt)	12 mm
E 90014	12.800	Cnk hz (geharzt)	14 mm
E 90016	9.600	Cnk hz (geharzt)	16 mm
E 90018	9.600	Cnk hz (geharzt)	18 mm
E 90021	9.600	Cnk hz (geharzt)	21 mm
E 90025	6.400	Cnk hz (geharzt)	25 mm
E 90028	6.400	Cnk hz (geharzt)	28 mm
E 90030	6.400	Cnk hz (geharzt)	30 mm
E 90032	6.400	Cnk hz (geharzt)	32 mm
E 90035	6.400	Cnk hz (geharzt)	35 mm
E 90038	6.400	Cnk hz (geharzt)	38 mm
E 90040	6.400	Cnk hz (geharzt)	40 mm

Heftklammer 92 - BeA 92 - Prebena H

Art.Nr.	Menge / Box	Material	Länge
E 92008	13.200	Cnk hz (geharzt)	8 mm
E 92010	12.000	Cnk hz (geharzt)	10 mm
E 92012	8.800	Cnk hz (geharzt)	12 mm
E 92014	8.800	Cnk hz (geharzt)	14 mm
E 92016	13.200	Cnk hz (geharzt)	16 mm
E 92018	13.200	Cnk hz (geharzt)	18 mm
E 92021	11.000	Cnk hz (geharzt)	21 mm
E 92025	8.800	Cnk hz (geharzt)	25 mm
E 92028	8.800	Cnk hz (geharzt)	28 mm
E 92030	8.800	Cnk hz (geharzt)	30 mm
E 92032	6.600	Cnk hz (geharzt)	32 mm
E 92035	6.600	Cnk hz (geharzt)	35 mm
E 92038	6.600	Cnk hz (geharzt)	38 mm
E 92040	6.600	Cnk hz (geharzt)	40 mm

Heftklammer 50 - BeA 95 - Prebena D - Senco F

Art.Nr.	Menge / Box	Material	Länge
E 50008	10.080	Eisen verzinkt	8 mm
E 50010	8.400	Eisen verzinkt	10 mm
E 50012	13.440	Eisen verzinkt	12 mm
E 50014	10.080	Eisen verzinkt	14 mm
E 50016	8.400	Eisen verzinkt	16 mm

Heftklammer 7C - BeA 71 - Prebena V - Senco C

Art.Nr.	Menge / Box	Material	Länge
E 7C006	29.390	Eisen verzinkt	6 mm
E 7C008	22.040	Eisen verzinkt	8 mm
E 7C010	18.370	Eisen verzinkt	10 mm
E 7C012	14.690	Eisen verzinkt	12 mm
E 7C014	14.690	Eisen verzinkt	14 mm
E 7C016	22.040	Eisen verzinkt	16 mm

Heftklammer 97B - BeA 97 - Prebena O - Senco W

Art.Nr.	Menge / Box	Material	Länge
E 97B06	16.000	Eisen verzinkt	6 mm
E 97B08	16.000	Eisen verzinkt	8 mm
E 97B10	12.000	Eisen verzinkt	10 mm
E 97B12	12.000	Eisen verzinkt	12 mm
E 97B14	12.000	Eisen verzinkt	14 mm
E 97B16	12.000	Eisen verzinkt	16 mm
E 97B19	8.000	Eisen verzinkt	19 mm
E 97B21	8.000	Eisen verzinkt	21 mm
E 97B25	8.000	Eisen verzinkt	25 mm

Heftklammer SG - Prebena G - Senco M

Art.Nr.	Menge / Box	Material	Länge
E SG016	12.000	Cnk hz (geharzt)	16 mm
E SG019	10.000	Cnk hz (geharzt)	19 mm
E SG021	10.000	Cnk hz (geharzt)	21 mm
E SG025	8.000	Cnk hz (geharzt)	25 mm
E SG028	8.000	Cnk hz (geharzt)	28 mm
E SG030	8.000	Cnk hz (geharzt)	30 mm
E SG032	6.000	Cnk hz (geharzt)	32 mm
E SG035	6.000	Cnk hz (geharzt)	35 mm

Heftklammer SQ - BeA 180 - Prebena Q - Senco Q

Art.Nr.	Menge / Box	Material	Länge
E SQ050	2.880	Cnk hz (geharzt)	50 mm
E SQ060	2.880	Cnk hz (geharzt)	60 mm
E SQ063	2.160	Cnk hz (geharzt)	63 mm

[Überblick]

Tackerklammern

Heftklammer G - Prebena L - Senco N - BeA 155			
Art.Nr.	Menge / Box	Material	Länge
E G0025	6.720	Cnk hz (geharzt)	25 mm
E G0030	5.040	Cnk hz (geharzt)	30 mm
E G0034	5.040	Cnk hz (geharzt)	34 mm
E G0038	5.040	Cnk hz (geharzt)	38 mm
E G0040	5.040	Cnk hz (geharzt)	40 mm
E G0044	3.780	Cnk hz (geharzt)	44 mm
E G0050	3.360	Cnk hz (geharzt)	50 mm
E G0060	3.360	Cnk hz (geharzt)	60 mm
E G0065	2.520	Cnk hz (geharzt)	65 mm

Heftklammer ATW - Prebena WC - BeA 140			
Art.Nr.	Menge / Box	Material	Länge
E ATW14	5.250	Cnk hz (geharzt)	14 mm
E ATW16	4.500	Cnk hz (geharzt)	16 mm
E ATW18	4.500	Cnk hz (geharzt)	18 mm
E ATW25	3.000	Cnk hz (geharzt)	25 mm
E ATW30	3.000	Cnk hz (geharzt)	30 mm
E ATW32	2.250	Cnk hz (geharzt)	32 mm
E ATW38	2.250	Cnk hz (geharzt)	38 mm

[Überblick]

Pins - Brads - Stauchkopfnägel

Pins A64 - Prebena AL - Senco SZ - BeA S710			
Art.Nr.	Menge / Box	Material	Länge
E A6410	20.000	Eisen verzinkt	10 mm
E A6412	20.000	Eisen verzinkt	12 mm
E A6415	20.000	Eisen verzinkt	15 mm
E A6418	20.000	Eisen verzinkt	18 mm
E A6422	20.000	Eisen verzinkt	22 mm
E A6425	20.000	Eisen verzinkt	25 mm
E A6430	20.000	Eisen verzinkt	30 mm

Brads GN - Prebena J - Senco AX - BeA SK300			
Art.Nr.	Menge / Box	Material	Länge
E GN013	7.000	Eisen verzinkt	13 mm
E GN015	7.000	Eisen verzinkt	15 mm
E GN019	7.000	Eisen verzinkt	19 mm
E GN020	7.000	Eisen verzinkt	20 mm
E GN025	7.000	Eisen verzinkt	25 mm
E GN028	7.000	Eisen verzinkt	28 mm
E GN030	7.000	Eisen verzinkt	30 mm
E GN032	7.000	Eisen verzinkt	32 mm
E GN035	7.000	Eisen verzinkt	35 mm
E GN038	7.000	Eisen verzinkt	38 mm
E GN040	7.000	Eisen verzinkt	40 mm
E GN045	7.000	Eisen verzinkt	45 mm
E GN050	7.000	Eisen verzinkt	50 mm

Brads FN - Prebena N - BeA SK4			
Art.Nr.	Menge / Box	Material	Länge
E FN020	4.000	Eisen verzinkt	20 mm
E FN025	4.000	Eisen verzinkt	25 mm
E FN030	4.000	Eisen verzinkt	30 mm
E FN032	4.000	Eisen verzinkt	32 mm
E FN035	4.000	Eisen verzinkt	35 mm
E FN038	4.000	Eisen verzinkt	38 mm
E FN040	4.000	Eisen verzinkt	40 mm
E FN045	4.000	Eisen verzinkt	45 mm
E FN050	4.000	Eisen verzinkt	50 mm
E FN055	3.300	Eisen verzinkt	55 mm
E FN060	3.300	Eisen verzinkt	60 mm